



ประกาศเทศบาลนครขอนแก่น

เรื่อง ประกวดราคาจ้างก่อสร้างโครงการปรับปรุงบูรณะผิวทางถนนคอนกรีตเสริมเหล็ก ถนนเหล่านาดี
(ช่วงจากถนนมิตรภาพ-ถนนรอบบึงแก่นนคร) ด้วยวิธีประกวดราคาอิเล็กทรอนิกส์ (e-bidding)

เทศบาลนครขอนแก่น มีความประสงค์จะประกวดราคาจ้างก่อสร้างโครงการปรับปรุงบูรณะผิวทางถนนคอนกรีตเสริมเหล็ก ถนนเหล่านาดี (ช่วงจากถนนมิตรภาพ-ถนนรอบบึงแก่นนคร) ด้วยวิธีประกวดราคาอิเล็กทรอนิกส์ (e-bidding) ราคาากลางของงานจ้างก่อสร้าง ในการประกวดราคาครั้งนี้ เป็นเงินทั้งสิ้น ๑๑,๑๕๙,๘๗๗.๔๙ บาท (สิบเอ็ดล้านหนึ่งแสนห้าหมื่นเก้าพันแปดร้อยเจ็ดสิบเจ็ดบาทสี่สิบบาทเก้าสตางค์) ตามรายการ ดังนี้

โครงการปรับปรุงบูรณะผิวทาง	จำนวน	๑	งาน
ถนนคอนกรีตเสริมเหล็ก ถนน			
เหล่านาดี (ช่วงจากถนน			
มิตรภาพ-ถนนรอบบึงแก่นนคร)			

ผู้ยื่นข้อเสนอจะต้องมีคุณสมบัติ ดังต่อไปนี้

๑. มีความสามารถตามกฎหมาย
๒. ไม่เป็นบุคคลล้มละลาย
๓. ไม่อยู่ระหว่างเลิกกิจการ
๔. ไม่เป็นบุคคลซึ่งอยู่ระหว่างถูกระงับการยื่นข้อเสนอหรือทำสัญญากับหน่วยงานของรัฐไว้

ชั่วคราว เนื่องจากเป็นผู้ที่ไม่ผ่านเกณฑ์การประเมินผลการปฏิบัติงานของผู้ประกอบการตามระเบียบ ที่รัฐมนตรีว่าการกระทรวงการคลังกำหนดตามที่ประกาศเผยแพร่ในระบบเครือข่ายสารสนเทศของกรมบัญชีกลาง

๕. ไม่เป็นบุคคลซึ่งถูกระงับชื่อไว้ในบัญชีรายชื่อผู้ทำงานและได้แจ้งเวียนชื่อให้เป็นผู้ทำงานของหน่วยงานของรัฐในระบบเครือข่ายสารสนเทศของกรมบัญชีกลาง ซึ่งรวมถึงนิติบุคคลที่ผู้ทำงานเป็นหุ้นส่วนผู้จัดการ กรรมการผู้จัดการ ผู้บริหาร ผู้มีอำนาจในการดำเนินงานในกิจการของนิติบุคคลนั้นด้วย

๖. มีคุณสมบัติและไม่มีลักษณะต้องห้ามตามที่คณะกรรมการนโยบายการจัดซื้อจัดจ้างและการบริหารพัสดุภาครัฐกำหนดในราชกิจจานุเบกษา

๗. เป็นนิติบุคคลผู้มีอาชีพรับจ้างงานที่ประกวดราคาอิเล็กทรอนิกส์ดังกล่าว

๘. ไม่เป็นผู้มีผลประโยชน์ร่วมกันกับผู้ยื่นข้อเสนอราคาอื่นที่เข้ายื่นข้อเสนอให้แก่เทศบาลนครขอนแก่น ณ วันประกาศประกวดราคาอิเล็กทรอนิกส์ หรือไม่เป็นผู้กระทำการอันเป็นการขัดขวางการแข่งขันราคาอย่างเป็นธรรม ในการประกวดราคาอิเล็กทรอนิกส์ครั้งนี้

๙. ไม่เป็นผู้ได้รับเอกสิทธิ์หรือความคุ้มกัน ซึ่งอาจปฏิเสธไม่ยอมขึ้นศาลไทย เว้นแต่รัฐบาลของผู้ยื่นข้อเสนอได้มีคำสั่งสละเอกสิทธิ์และความคุ้มกันเช่นนั้น

๑๐. เป็นผู้ประกอบการที่ขึ้นทะเบียนงานก่อสร้างสาขางานก่อสร้างทาง ไม่น้อยกว่าชั้น ๕ ประเภททั่วไป ไว้กับกรมบัญชีกลาง

๑๑. ผู้ยื่นข้อเสนอต้องมีผลงานก่อสร้างประเภทเดียวกันกับผลงานที่ประกวดราคาจ้างก่อสร้างในวงเงินไม่น้อยกว่า ๕,๓๐๐,๐๐๐.๐๐ บาท (ห้าล้านสามแสนบาทถ้วน) และเป็นผลงานที่เป็นคู่สัญญาโดยตรงกับหน่วยงานของรัฐ หรือหน่วยงานเอกชนที่ เทศบาลนครขอนแก่น เชื่อถือ

๑๒. ผู้ยื่นข้อเสนอที่ยื่นข้อเสนอในรูปแบบของ "กิจการร่วมค้า" ต้องมีคุณสมบัติดังนี้
กรณีที่ข้อตกลงระหว่างผู้เข้าร่วมค้ากำหนดให้ผู้เข้าร่วมค้ารายใดรายหนึ่งเป็นผู้เข้าร่วมค้าหลัก ข้อตกลงระหว่างผู้เข้าร่วมค้าจะต้องมีการกำหนดสัดส่วนหน้าที่และความรับผิดชอบในปริมาณงาน สิ่งของ หรือมูลค่าตามสัญญาของผู้เข้าร่วมค้าหลักมากกว่าผู้เข้าร่วมค้ารายอื่นทุกราย

กรณีที่ข้อตกลงระหว่างผู้เข้าร่วมค้ากำหนดให้ผู้เข้าร่วมค้ารายใดรายหนึ่งเป็นผู้เข้าร่วมค้าหลัก กิจการร่วมค่านั้นต้องใช้ผลงานของผู้เข้าร่วมค้าหลักรายเดียวเป็นผลงานของกิจการร่วมค้าที่ยื่นข้อเสนอ

สำหรับข้อตกลงระหว่างผู้เข้าร่วมค้าที่ไม่ได้กำหนดให้ผู้เข้าร่วมค้ารายใดเป็นผู้เข้าร่วมค้าหลัก ผู้เข้าร่วมค้าทุกรายจะต้องมีคุณสมบัติครบถ้วนตามเงื่อนไขที่กำหนดไว้ในเอกสารเชิญชวน หรือหนังสือเชิญชวน

กรณีที่ข้อตกลงระหว่างผู้เข้าร่วมค้า กำหนดให้ผู้เข้าร่วมค้ารายใดรายหนึ่งเป็นผู้เข้าร่วมค้าหลัก ผู้เข้าร่วมค้าหลักจะต้องเป็นผู้ประกอบการที่ขึ้นทะเบียนงานก่อสร้างสาขางานก่อสร้างทาง ไม่น้อยกว่าชั้น ๕ ประเภททั่วไป ไว้กับกรมบัญชีกลาง

ในส่วนของผู้เข้าร่วมค้าที่ไม่ใช่ผู้เข้าร่วมค้าหลักจะเป็นผู้ประกอบการที่ขึ้นทะเบียนในสาขางานก่อสร้างไว้กับกรมบัญชีกลางหรือไม่ก็ได้

สำหรับข้อตกลงระหว่างผู้เข้าร่วมค้า ที่ไม่ได้กำหนดให้ผู้เข้าร่วมค้ารายใดเป็นผู้เข้าร่วมค้าหลัก ผู้เข้าร่วมค้าทุกรายจะต้องมีคุณสมบัติครบถ้วนตามเงื่อนไขที่กำหนดไว้ในเอกสารเชิญชวน หรือหนังสือเชิญชวน

กรณีที่ข้อตกลงระหว่างผู้เข้าร่วมค้ากำหนดให้มีการมอบหมายผู้เข้าร่วมค้ารายใดรายหนึ่งเป็นผู้ยื่นข้อเสนอ ในนามกิจการร่วมค้า การยื่นข้อเสนอดังกล่าวไม่ต้องมีหนังสือมอบอำนาจ

สำหรับข้อตกลงระหว่างผู้เข้าร่วมคำที่ไม่ได้กำหนดให้ผู้เข้าร่วมคำรายใดเป็นผู้ยื่นข้อเสนอผู้เข้าร่วมคำทุกรายจะต้องลงลายมือชื่อในหนังสือมอบอำนาจให้ผู้เข้าร่วมคำรายใดรายหนึ่งเป็นผู้ยื่นข้อเสนอในนามกิจการร่วมค้า

๑๓. ผู้ยื่นข้อเสนอต้องลงทะเบียนที่มีข้อมูลถูกต้องครบถ้วนในระบบจัดซื้อจัดจ้างภาครัฐด้วยอิเล็กทรอนิกส์ (Electronic Government Procurement : e-GP) ของกรมบัญชีกลาง
ผู้ยื่นข้อเสนอต้องยื่นข้อเสนอและเสนอราคาทางระบบจัดซื้อจัดจ้างภาครัฐด้วยอิเล็กทรอนิกส์ ในวันที่ ๒๖ กรกฎาคม ๒๕๖๗ ระหว่างเวลา ๑๓.๐๐ น. ถึง ๑๖.๐๐ น.

ผู้สนใจสามารถขอรับเอกสารประกวดราคาอิเล็กทรอนิกส์ โดยดาวน์โหลดเอกสารทางระบบจัดซื้อจัดจ้างภาครัฐด้วยอิเล็กทรอนิกส์ หัวข้อ ค้นหาประกาศจัดซื้อจัดจ้างได้ตั้งแต่วันที่ประกาศจนถึงวันเสนอราคา

ผู้ยื่นข้อเสนอสามารถจัดเตรียมเอกสารข้อเสนอได้ตั้งแต่วันที่ประกาศจนถึงวันเสนอราคา
ผู้สนใจสามารถดูรายละเอียดได้ที่เว็บไซต์ www.kkmuni.go.th หรือ www.gprocurement.go.th หรือสอบถามทางโทรศัพท์หมายเลข ๐๔๓-๒๗๐๗๓๐ ในวันและเวลาราชการ

ประกาศ ณ วันที่ ๑๙ ก.ค. ๒๕๖๗

ธีระศักดิ์ ฑีฆายุพันธุ์
(นายธีระศักดิ์ ฑีฆายุพันธุ์)
นายกเทศมนตรีนครขอนแก่น



เอกสารประกวดราคาจ้างก่อสร้างด้วยการประกวดราคาอิเล็กทรอนิกส์ (e-bidding)

เลขที่ ๗๙/๒๕๖๗

ประกวดราคาจ้างก่อสร้างโครงการปรับปรุงบูรณะผิวทางถนนคอนกรีตเสริมเหล็ก ถนนเหล่านาดี (ช่วงจาก
ถนนมิตรภาพ-ถนนรอบบึงแก่นนคร) ด้วยวิธีประกวดราคาอิเล็กทรอนิกส์ (e-bidding)

ตามประกาศ เทศบาลนครขอนแก่น

ลงวันที่ ๑๙ กรกฎาคม ๒๕๖๗

เทศบาลนครขอนแก่น ซึ่งต่อไปนี้เรียกว่า "เทศบาลนครขอนแก่น" มีความประสงค์จะ
ประกวดราคาจ้างก่อสร้างโครงการปรับปรุงบูรณะผิวทางถนนคอนกรีตเสริมเหล็ก ถนนเหล่านาดี (ช่วงจาก
ถนนมิตรภาพ-ถนนรอบบึงแก่นนคร) ด้วยวิธีประกวดราคาอิเล็กทรอนิกส์ (e-bidding) ด้วยวิธีประกวดราคา
อิเล็กทรอนิกส์ (e-bidding) โดยมีข้อแนะนำและข้อกำหนดดังต่อไปนี้

๑. เอกสารแนบท้ายเอกสารประกวดราคาอิเล็กทรอนิกส์

- ๑.๑ ร่างรายละเอียดขอบเขตของงานทั้งโครงการ (Terms of Reference : TOR)
- ๑.๒ แบบใบเสนอราคาที่กำหนดไว้ในระบบจัดซื้อจัดจ้างภาครัฐด้วยอิเล็กทรอนิกส์
- ๑.๓ แบบสัญญาจ้างก่อสร้าง
- ๑.๔ แบบหนังสือค้ำประกัน
 - (๑) หลักประกันการเสนอราคา
 - (๒) หลักประกันสัญญา
- ๑.๕ สูตรการปรับราคา
- ๑.๖ บทนิยาม
 - (๑) ผู้ที่มีผลประโยชน์ร่วมกัน
 - (๒) การขัดขวางการแข่งขันอย่างเป็นธรรม
- ๑.๗ แบบบัญชีเอกสารที่กำหนดไว้ในระบบจัดซื้อจัดจ้างภาครัฐด้วยอิเล็กทรอนิกส์
 - (๑) บัญชีเอกสารส่วนที่ ๑
 - (๒) บัญชีเอกสารส่วนที่ ๒
- ๑.๘ แผนการใช้วัสดุที่ผลิตภายในประเทศและแผนการใช้เหล็กที่ผลิตภายในประเทศ
- ๑.๙ แผนการทำงาน

๒. คุณสมบัติของผู้ยื่นข้อเสนอ

- ๒.๑ มีความสามารถตามกฎหมาย

๒.๒ ไม่เป็นบุคคลล้มละลาย

๒.๓ ไม่อยู่ระหว่างเลิกกิจการ

๒.๔ ไม่เป็นบุคคลซึ่งอยู่ระหว่างถูกระงับการยื่นข้อเสนอหรือทำสัญญากับหน่วยงานของรัฐไว้ชั่วคราว เนื่องจากเป็นผู้ที่ไม่ผ่านเกณฑ์การประเมินผลการปฏิบัติงานของผู้ประกอบการตามระเบียบที่รัฐมนตรีว่าการกระทรวงการคลังกำหนดตามที่ประกาศเผยแพร่ในระบบเครือข่ายสารสนเทศของกรมบัญชีกลาง

๒.๕ ไม่เป็นบุคคลซึ่งถูกระงับชื่อไว้ในบัญชีรายชื่อผู้ทำงานและได้แจ้งเวียนชื่อให้เป็นผู้ทำงานของหน่วยงานของรัฐในระบบเครือข่ายสารสนเทศของกรมบัญชีกลาง ซึ่งรวมถึงนิติบุคคลที่ผู้ทำงานเป็นหุ้นส่วนผู้จัดการ กรรมการผู้จัดการ ผู้บริหาร ผู้มีอำนาจในการดำเนินงานในกิจการของนิติบุคคลนั้นด้วย

๒.๖ มีคุณสมบัติและไม่มีลักษณะต้องห้ามตามที่คณะกรรมการนโยบายการจัดซื้อจัดจ้าง และการบริหารพัสดุภาครัฐกำหนดในราชกิจจานุเบกษา

๒.๗ เป็นนิติบุคคลผู้มีอาชีพรับจ้างงานที่ประกวดราคาอิเล็กทรอนิกส์ดังกล่าว

๒.๘ ไม่เป็นผู้มีผลประโยชน์ร่วมกันกับผู้ยื่นข้อเสนอรายอื่นที่เข้ายื่นข้อเสนอให้แก่เทศบาลนครขอนแก่น ณ วันประกาศประกวดราคาอิเล็กทรอนิกส์ หรือไม่เป็นผู้กระทำการอันเป็นการขัดขวางการแข่งขันอย่างเป็นธรรมในการประกวดราคาอิเล็กทรอนิกส์ครั้งนี้

๒.๙ ไม่เป็นผู้ได้รับเอกสิทธิ์หรือความคุ้มกัน ซึ่งอาจปฏิเสธไม่ยอมขึ้นศาลไทย เว้นแต่รัฐบาลของผู้ยื่นข้อเสนอได้มีคำสั่งให้สละเอกสิทธิ์และความคุ้มกันเช่นนั้น

๒.๑๐ เป็นผู้ประกอบการที่ขึ้นทะเบียนงานก่อสร้างสำนักงานก่อสร้างทาง ไม่น้อยกว่าชั้น ๕ ประเภททั่วไป ไว้กับกรมบัญชีกลาง

๒.๑๑ ผู้ยื่นข้อเสนอต้องมีผลงานก่อสร้างประเภทเดียวกันกับผลงานที่ประกวดราคาจ้าง ก่อสร้างในวงเงินไม่น้อยกว่า ๕,๓๐๐,๐๐๐.๐๐ บาท (ห้าล้านสามแสนบาทถ้วน) และเป็นผลงานที่เป็นคู่สัญญาโดยตรงกับหน่วยงานของรัฐ หรือหน่วยงานเอกชนที่ เทศบาลนครขอนแก่น เชื่อถือ

๒.๑๒ กิจการร่วมค้าที่ยื่นข้อเสนอในรูปแบบของ "กิจการร่วมค้า" ต้องมีคุณสมบัติดังนี้
กรณีที่ยื่นข้อเสนอให้ผู้เข้าร่วมค้ากำหนดให้ผู้เข้าร่วมค้ารายใดรายหนึ่งเป็นผู้เข้าร่วมค้าหลัก ข้อตกลงระหว่างผู้เข้าร่วมค้าจะต้องมีการกำหนดสัดส่วนหน้าที่และความรับผิดชอบในปริมาณงาน สิ่งของหรือมูลค่าตามสัญญาของผู้เข้าร่วมค้าหลักมากกว่าผู้เข้าร่วมค้ารายอื่นทุกราย
กรณีที่ข้อตกลงระหว่างผู้เข้าร่วมค้ากำหนดให้ผู้เข้าร่วมค้ารายใดรายหนึ่งเป็นผู้เข้าร่วมค้าหลัก กิจการร่วมค่านั้นต้องใช้ผลงานของผู้เข้าร่วมค้าหลักรายเดียวเป็นผลงานของกิจการร่วมค้าที่ยื่นข้อเสนอ

สำหรับข้อตกลงระหว่างผู้เข้าร่วมค้าที่ไม่ได้กำหนดให้ผู้เข้าร่วมค้ารายใดเป็นผู้เข้าร่วมค้าหลัก ผู้เข้าร่วมค้าทุกรายจะต้องมีคุณสมบัติครบถ้วนตามเงื่อนไขที่กำหนดไว้ในเอกสารเชิญชวน หรือหนังสือเชิญชวน

กรณีที่ข้อตกลงระหว่างผู้เข้าร่วมค้า กำหนดให้ผู้เข้าร่วมค้ารายใดรายหนึ่งเป็นผู้

เข้าร่วมค่าหลัก ผู้เข้าร่วมค่าหลักจะต้องเป็นผู้ประกอบการที่ขึ้นทะเบียนงานก่อสร้างสาขางานก่อสร้างทาง ไม่น้อยกว่าชั้น ๕ ประเภททั่วไป ไว้กับกรมบัญชีกลาง

ในส่วนของผู้เข้าร่วมค่าที่ไม่ใช่ผู้เข้าร่วมค่าหลักจะเป็นผู้ประกอบการที่ขึ้นทะเบียนในสาขางานก่อสร้างไว้กับกรมบัญชีกลางหรือไม่ก็ได้

สำหรับข้อตกลงระหว่างผู้เข้าร่วมค่า ที่ไม่ได้กำหนดให้ผู้เข้าร่วมค่ารายใดเป็นผู้เข้าร่วมค่าหลัก ผู้เข้าร่วมค่าทุกรายจะต้องมีคุณสมบัติครบถ้วนตามเงื่อนไขที่กำหนดไว้ในเอกสารเชิญชวน หรือหนังสือเชิญชวน

กรณีที่ข้อตกลงระหว่างผู้เข้าร่วมค่ากำหนดให้มีการมอบหมายผู้เข้าร่วมค่ารายใดรายหนึ่งเป็นผู้ยื่นข้อเสนอ ในนามกิจการร่วมค่า การยื่นข้อเสนอดังกล่าวไม่ต้องมีหนังสือมอบอำนาจ

สำหรับข้อตกลงระหว่างผู้เข้าร่วมค่าที่ไม่ได้กำหนดให้ผู้เข้าร่วมค่ารายใดเป็นผู้ยื่นข้อเสนอ ผู้เข้าร่วมค่าทุกรายจะต้องลงลายมือชื่อในหนังสือมอบอำนาจให้ผู้เข้าร่วมค่ารายใดรายหนึ่งเป็นผู้ยื่นข้อเสนอ ในนามกิจการร่วมค่า

๒.๑๓ ผู้ยื่นข้อเสนอต้องลงทะเบียนที่มีข้อมูลถูกต้องครบถ้วนในระบบจัดซื้อจัดจ้างภาครัฐด้วย อิเล็กทรอนิกส์ (Electronic Government Procurement : e-GP) ของกรมบัญชีกลาง

๓. หลักฐานการยื่นข้อเสนอ

ผู้ยื่นข้อเสนอจะต้องเสนอเอกสารหลักฐานยื่นมาพร้อมกับการเสนอราคาทางระบบจัดซื้อจัดจ้างภาครัฐด้วยอิเล็กทรอนิกส์ โดยแยกเป็น ๒ ส่วน คือ

๓.๑ ส่วนที่ ๑ อย่างน้อยต้องมีเอกสารดังต่อไปนี้

(๑) ในกรณีผู้ยื่นข้อเสนอเป็นนิติบุคคล

(ก) ห้างหุ้นส่วนสามัญหรือห้างหุ้นส่วนจำกัด ให้ยื่นสำเนาหนังสือรับรองการจดทะเบียนนิติบุคคล บัญชีรายชื่อหุ้นส่วนผู้จัดการ ผู้มีอำนาจควบคุม (ถ้ามี)

(ข) บริษัทจำกัดหรือบริษัทมหาชนจำกัด ให้ยื่นสำเนาหนังสือรับรองการจดทะเบียนนิติบุคคล หนังสือบริคณห์สนธิ บัญชีรายชื่อกรรมการผู้จัดการ ผู้มีอำนาจควบคุม (ถ้ามี) และบัญชีผู้ถือหุ้นรายใหญ่ (ถ้ามี)

(๒) ในกรณีผู้ยื่นข้อเสนอเป็นบุคคลธรรมดาหรือคณะบุคคลที่มีใช้นิติบุคคล ให้ยื่นสำเนาบัตรประจำตัวประชาชนของผู้ยื่น ข้อเสนอข้อตกลงที่แสดงถึงการเข้าเป็นหุ้นส่วน (ถ้ามี) สำเนาบัตรประจำตัวประชาชนของผู้เป็นหุ้นส่วน หรือสำเนาหนังสือเดินทางของผู้เป็นหุ้นส่วนที่มีได้ถือสัญชาติไทย

(๓) ในกรณีผู้ยื่นข้อเสนอเป็นผู้ยื่นข้อเสนอร่วมกันในฐานะเป็นผู้ร่วมค่า ให้ยื่นสำเนาสัญญาของการเข้าร่วมค่า และเอกสารตามที่ระบุไว้ใน (๑) หรือ (๒) ของผู้ร่วมค่า แล้วแต่กรณี

(๔) ผู้ยื่นข้อเสนอต้องแสดงหลักฐานเกี่ยวกับมูลค่าสุทธิของกิจการ ดังนี้

(๔.๑) ในกรณีผู้ยื่นข้อเสนอเป็นนิติบุคคล ให้ยื่นงบแสดงฐานะการเงินที่มีการรับรองแล้ว ๑ ปีสุดท้ายก่อนวันยื่นข้อเสนอ โดยให้ยื่นขณะเข้าเสนอราคา

(๔.๒) ในกรณีผู้ยื่นข้อเสนอเป็นบุคคลธรรมดา ให้ยื่นหนังสือรับรองบัญชี

เงินฝาก ไม่เกิน ๙๐ วัน ก่อนวันยื่นข้อเสนอ โดยให้ยื่นขณะเข้าเสนอราคา และจะต้องแสดงหนังสือรับรองบัญชีเงินฝากที่มีมูลค่าดังกล่าวอีกครั้งหนึ่งในวันลงนามในสัญญา

(๔.๓) กรณีที่ผู้ยื่นข้อเสนอไม่มีมูลค่าสุทธิของกิจการและทุนจดทะเบียน หรือมีแต่ไม่เพียงพอที่จะเข้ายื่นข้อเสนอ ให้ยื่นสำเนาหนังสือรับรองวงเงินสินเชื่อ (สินเชื่อที่ธนาคารภายในประเทศหรือบริษัทเงินทุนหรือบริษัทเงินทุนหลักทรัพย์ที่ได้รับอนุญาตให้ประกอบกิจการเงินทุนเพื่อการพาณิชย์และประกอบธุรกิจค้าประกัน ตามประกาศของธนาคารแห่งประเทศไทย ตามรายชื่อบริษัทเงินทุนที่ธนาคารแห่งประเทศไทยแจ้งเวียนให้ทราบ โดยพิจารณาจากยอดเงินรวมของวงเงินสินเชื่อที่สำนักงานใหญ่รับรองหรือที่สำนักงานสาขารับรอง (กรณีได้รับมอบอำนาจจากสำนักงานใหญ่) ซึ่งออกให้แก่ผู้ยื่นข้อเสนอ นับถึงวันยื่นข้อเสนอไม่เกิน ๙๐ วัน)

(๕) บัญชีเอกสารส่วนที่ ๑ ทั้งหมดที่ได้ยื่นพร้อมกับการเสนอราคาทางระบบจัดซื้อจัดจ้างภาครัฐด้วยอิเล็กทรอนิกส์ ตามแบบในข้อ ๑.๗ (๑) โดยไม่ต้องแนบในรูปแบบ PDF File (Portable Document Format)

ทั้งนี้ เมื่อผู้ยื่นข้อเสนอดำเนินการแนบไฟล์เอกสารตามบัญชีเอกสารส่วนที่ ๑ ครบถ้วน ถูกต้องแล้ว ระบบจัดซื้อจัดจ้างภาครัฐด้วยอิเล็กทรอนิกส์จะสร้างบัญชีเอกสารส่วนที่ ๑ ตามแบบในข้อ ๑.๗ (๑) ให้โดยผู้ยื่นข้อเสนอไม่ต้องแนบบัญชีเอกสารส่วนที่ ๑ ดังกล่าวในรูปแบบ PDF File (Portable Document Format)

๓.๒ ส่วนที่ ๒ อย่างน้อยต้องมีเอกสารดังต่อไปนี้

(๑) ในกรณีที่ผู้ยื่นข้อเสนอมอบอำนาจให้บุคคลอื่นกระทำการแทนให้แนบหนังสือมอบอำนาจซึ่งติดอากรแสตมป์ตามกฎหมาย โดยมีหลักฐานแสดงตัวตนของผู้มอบอำนาจและผู้รับมอบอำนาจ ทั้งนี้หากผู้รับมอบอำนาจเป็นบุคคลธรรมดาต้องเป็นผู้ที่บรรลุนิติภาวะตามกฎหมายแล้วเท่านั้น

(๒) หลักประกันการเสนอราคา ตามข้อ ๕

(๓) สำเนาหนังสือรับรองผลงานก่อสร้าง

(๔) สำเนาหลักฐานการขึ้นทะเบียนงานก่อสร้าง สาขางานก่อสร้างทาง ไม่น้อยกว่าชั้น ๕ ประเภททั่วไป ไว้กับกรมบัญชีกลาง

(๕) สำเนาใบขึ้นทะเบียนผู้ประกอบการวิสาหกิจขนาดกลางและขนาดย่อม (SMEs) (ถ้ามี)

(๖) บัญชีเอกสารส่วนที่ ๒ ทั้งหมดที่ได้ยื่นพร้อมกับการเสนอราคาทางระบบจัดซื้อจัดจ้างภาครัฐด้วยอิเล็กทรอนิกส์ตามแบบในข้อ ๑.๗ (๒) โดยไม่ต้องแนบในรูปแบบ PDF File (Portable Document Format)

ทั้งนี้ เมื่อผู้ยื่นข้อเสนอดำเนินการแนบไฟล์เอกสารตามบัญชีเอกสารส่วนที่ ๒ ครบถ้วน ถูกต้องแล้ว ระบบจัดซื้อจัดจ้างภาครัฐด้วยอิเล็กทรอนิกส์จะสร้างบัญชีเอกสารส่วนที่ ๒ ตามแบบในข้อ ๑.๗ (๒) ให้โดยผู้ยื่นข้อเสนอไม่ต้องแนบบัญชีเอกสารส่วนที่ ๒ ดังกล่าวในรูปแบบ PDF File (Portable Document Format)

๔. การเสนอราคา

๔.๑ ผู้ยื่นข้อเสนอต้องยื่นข้อเสนอ และเสนอราคาทางระบบจัดซื้อจัดจ้างภาครัฐด้วยอิเล็กทรอนิกส์ตามที่กำหนดไว้ในเอกสารประกวดราคาอิเล็กทรอนิกส์นี้ โดยไม่มีเงื่อนไขใดๆ ทั้งสิ้น และจะต้องกรอกข้อความให้ถูกต้องครบถ้วน พร้อมทั้งหลักฐานแสดงตัวตนและทำการยืนยันตัวตนของผู้ยื่นข้อเสนอ โดยไม่ต้องแนบใบเสนอราคาในรูปแบบ PDF File (Portable Document Format)

๔.๒ ให้ผู้ยื่นข้อเสนอกรอกรายละเอียดการเสนอราคาในใบเสนอราคาตามแนบเอกสารประกวดราคาข้างก่อสร้างด้วยวิธีประกวดราคาอิเล็กทรอนิกส์ (e-bidding) ข้อ ๑.๒ ให้ครบถ้วน โดยไม่ต้องยื่น ใบแจ้งปริมาณงานและราคาและใบบัญชีรายการก่อสร้าง ในรูปแบบ PDF File (Portable Document Format)

ในการเสนอราคาให้เสนอราคาเป็นเงินบาทและเสนอราคาได้เพียงครั้งเดียวและราคาเดียว โดยเสนอราคารวม หรือราคาต่อหน่วย หรือราคาต่อรายการ ตามเงื่อนไขที่ระบุไว้ท้ายใบเสนอราคาให้ถูกต้อง ทั้งนี้ ราคารวมที่เสนอจะต้องตรงกันทั้งตัวเลขและตัวหนังสือ ถ้าตัวเลขและตัวหนังสือไม่ตรงกัน ให้ถือตัวหนังสือเป็นสำคัญ โดยคิดราคารวมทั้งสิ้นซึ่งรวมค่าภาษีมูลค่าเพิ่ม ภาษีอากรอื่น และค่าใช้จ่ายที่ปวงไว้แล้ว

ราคาที่เสนอจะต้องเสนอกำหนดยื่นราคาไม่น้อยกว่า ๑๘๐ วัน ตั้งแต่วันเสนอราคาโดยภายในกำหนดยื่นราคา ผู้ยื่นข้อเสนอต้องรับผิดชอบราคาที่ตนได้เสนอไว้และจะถอนการเสนอราคามีได้

๔.๓ ผู้ยื่นข้อเสนอจะต้องเสนอกำหนดเวลาดำเนินการก่อสร้างแล้วเสร็จไม่เกิน ๑๘๐ วัน นับถัดจากวันลงนามในสัญญาจ้าง หรือวันที่ได้รับหนังสือแจ้งจาก เทศบาลนครขอนแก่น ให้เริ่มทำงาน

๔.๔ ก่อนเสนอราคา ผู้ยื่นข้อเสนอควรตรวจดูร่างสัญญา ร่างรายละเอียดขอบเขตของงานทั้งโครงการ (Terms of Reference : TOR) ให้ถี่ถ้วนและเข้าใจเอกสารประกวดราคาจ้างอิเล็กทรอนิกส์ทั้งหมดเสียก่อนที่จะตกลงยื่นข้อเสนอตามเงื่อนไขในเอกสารประกวดราคาจ้างอิเล็กทรอนิกส์

๔.๕ ผู้ยื่นข้อเสนอต้องยื่นข้อเสนอและเสนอราคาทางระบบจัดซื้อจัดจ้างภาครัฐด้วยอิเล็กทรอนิกส์ในวันที่ ๒๖ กรกฎาคม ๒๕๖๗ ระหว่างเวลา ๑๓.๐๐ น. ถึง ๑๖.๐๐ น. และเวลาในการเสนอราคาให้ถือตามเวลาของระบบจัดซื้อจัดจ้างภาครัฐด้วยอิเล็กทรอนิกส์เป็นเกณฑ์

เมื่อพ้นกำหนดเวลายื่นข้อเสนอและเสนอราคาแล้ว จะไม่รับเอกสารการยื่นข้อเสนอ และการเสนอราคาใดๆ โดยเด็ดขาด

๔.๖ ผู้ยื่นข้อเสนอต้องจัดทำเอกสารสำหรับใช้ในการเสนอราคาในรูปแบบไฟล์เอกสาร ประเภท PDF File (Portable Document Format) โดยผู้ยื่นข้อเสนอต้องเป็นผู้รับผิดชอบตรวจสอบความครบถ้วน ถูกต้อง และชัดเจนของเอกสาร PDF File ก่อนที่จะยืนยันการเสนอราคา แล้วจึงส่งข้อมูล (Upload) เพื่อเป็นการเสนอราคาให้แก่เทศบาลนครขอนแก่น ผ่านทางระบบจัดซื้อจัดจ้างภาครัฐด้วยอิเล็กทรอนิกส์

๔.๗ คณะกรรมการพิจารณาผลการประกวดราคาอิเล็กทรอนิกส์จะดำเนินการตรวจ

สอบ คุณสมบัติของผู้ยื่นข้อเสนอแต่ละรายว่า เป็นผู้ยื่นข้อเสนอที่มีผลประโยชน์ร่วมกันกับผู้ยื่นข้อเสนอรายอื่น ตามข้อ ๑.๖ (๑) หรือไม่ หากปรากฏว่าผู้ยื่นข้อเสนอรายใดเป็นผู้ยื่นข้อเสนอที่มีผลประโยชน์ร่วมกันกับผู้ยื่นข้อเสนอรายอื่น คณะกรรมการฯ จะตัดรายชื่อผู้ยื่นข้อเสนอราคาที่มีผลประโยชน์ร่วมกันนั้นออกจากการเป็นผู้ยื่นข้อเสนอ

หากปรากฏต่อคณะกรรมการพิจารณาผลการประกวดราคาอิเล็กทรอนิกส์ว่า ก่อนหรือในขณะที่มีการพิจารณาข้อเสนอ มีผู้ยื่นข้อเสนอรายใดกระทำการอันเป็นการขัดขวางการแข่งขันอย่างเป็นธรรมตาม ข้อ ๑.๖ (๒) และคณะกรรมการฯ เชื่อว่ามีการกระทำอันเป็นการขัดขวางการแข่งขันอย่างเป็นธรรม คณะกรรมการฯ จะตัดรายชื่อผู้ยื่นข้อเสนอรายนั้นออกจากการเป็นผู้ยื่นข้อเสนอ และเทศบาลนครขอนแก่น จะพิจารณาลงโทษผู้ยื่นข้อเสนอดังกล่าวเป็นผู้ทำงาน เว้นแต่ เทศบาลนครขอนแก่น จะพิจารณาเห็นว่า ผู้ยื่นข้อเสนอรายนั้น มิใช่เป็นผู้ริเริ่มให้มีการกระทำดังกล่าวและได้ให้ความร่วมมือเป็นประโยชน์ต่อการพิจารณาของเทศบาลนครขอนแก่น

๔.๘ ผู้ยื่นข้อเสนอจะต้องปฏิบัติ ดังนี้

- (๑) ปฏิบัติตามเงื่อนไขที่ระบุไว้ในเอกสารประกวดราคาอิเล็กทรอนิกส์
- (๒) ราคาที่เสนอจะต้องเป็นราคาที่รวมภาษีมูลค่าเพิ่ม และภาษีอื่นๆ (ถ้ามี) รวมค่าใช้จ่ายทั้งปวงไว้ด้วยแล้ว
- (๓) ผู้ยื่นข้อเสนอจะต้องลงทะเบียนเพื่อเข้าสู่กระบวนการเสนอราคา ตามวัน เวลา ที่กำหนด
- (๔) ผู้ยื่นข้อเสนอจะถอนการเสนอราคาที่เสนอแล้วไม่ได้
- (๕) ผู้ยื่นข้อเสนอต้องศึกษาและทำความเข้าใจในระบบและวิธีการเสนอราคา

ด้วยวิธีประกวดราคาอิเล็กทรอนิกส์ ของกรมบัญชีกลางที่แสดงไว้ในเว็บไซต์ www.gprocurement.go.th

๔.๙ คู่สัญญาต้องจัดทำแผนการทำงานมาให้ภายใน ๑๕ วัน นับถัดจากวันลงนามในสัญญา โดยจัดทำแผนการทำงานตามเอกสารแนบท้ายเอกสารประกวดราคาอิเล็กทรอนิกส์ เว้นแต่เป็นกรณีสัญญาที่มีวงเงินไม่เกิน ๕๐๐,๐๐๐ บาท ทั้งนี้ แผนการทำงานให้ถือเป็นเอกสารส่วนหนึ่งของสัญญา

๔.๑๐ ผู้ยื่นข้อเสนอที่เป็นผู้ชนะการเสนอราคาต้องจัดทำแผนการใช้วัสดุที่ผลิตในประเทศและแผนการใช้เหล็กที่ผลิตในประเทศ โดยยื่นให้หน่วยงานของรัฐภายใน ๖๐ วัน นับถัดจากวันลงนามในสัญญา

๕. หลักประกันการเสนอราคา

ผู้ยื่นข้อเสนอต้องวางหลักประกันการเสนอราคาพร้อมกับการเสนอราคาทางระบบการจัดซื้อจัดจ้างภาครัฐด้วยอิเล็กทรอนิกส์ โดยใช้หลักประกันอย่างหนึ่งอย่างใดดังต่อไปนี้ จำนวน ๖๓๒,๐๐๐.๐๐ บาท (หกแสนเจ็ดหมื่นสองพันบาทถ้วน)

๕.๑ เช็คหรือตราพท์ที่ธนาคารเซ็นสั่งจ่าย ซึ่งเป็นเช็คหรือตราพท์ลงวันที่ที่ใช้เช็คหรือตราพท์นั้นชำระต่อเจ้าหน้าที่ในวันที่ยื่นข้อเสนอ หรือก่อนวันนั้นไม่เกิน ๓ วันทำการ

๕.๒ หนังสือค้ำประกันอิเล็กทรอนิกส์ของธนาคารภายในประเทศตามแบบที่คณะ

กรรมการนโยบายกำหนด

๕.๓ พันธบัตรรัฐบาลไทย

๕.๔ หนังสือค้ำประกันของบริษัทเงินทุนหรือบริษัทเงินทุนหลักทรัพย์ที่ได้รับอนุญาตให้ ประกอบกิจการเงินทุนเพื่อการพาณิชย์และประกอบธุรกิจค้ำประกันตามประกาศของธนาคารแห่งประเทศไทย ตามรายชื่อบริษัทเงินทุนที่ธนาคารแห่งประเทศไทยแจ้งเวียนให้ทราบ โดยอนุโลมให้ใช้ตามตัวอย่างหนังสือค้ำประกันของธนาคารที่คณะกรรมการนโยบายกำหนด

กรณีที่ผู้ยื่นข้อเสนอนำเข้าหรือตราพท์ที่ธนาคารสั่งจ่ายหรือพันธบัตรรัฐบาลไทยหรือหนังสือค้ำประกันของบริษัทเงินทุนหรือบริษัทเงินทุนหลักทรัพย์ มาวางเป็นหลักประกันการเสนอราคาจะต้องส่งต้นฉบับเอกสารดังกล่าวมาให้เทศบาลนครขอนแก่นตรวจสอบความถูกต้องในวันที่ ๑ สิงหาคม ๒๕๖๗ ระหว่างเวลา ๐๘.๓๐ น. ถึง ๑๖.๓๐ น.

กรณีที่ผู้ยื่นข้อเสนอที่ยื่นข้อเสนอในรูปแบบของ "กิจการร่วมค้า" ประสงค์จะใช้หนังสือค้ำประกันอิเล็กทรอนิกส์ของธนาคารในประเทศเป็นหลักประกันการเสนอราคาให้ระบุชื่อผู้เข้าร่วมค้ารายที่สัญญาาร่วมค้ากำหนดให้เป็นผู้เข้ายื่นข้อเสนอให้กับหน่วยงานของรัฐเป็นผู้ยื่นข้อเสนอ

หลักประกันการเสนอราคาตามข้อนี้ เทศบาลนครขอนแก่นจะคืนให้ผู้ยื่นข้อเสนอหรือผู้ค้ำประกันภายใน ๑๕ วัน นับถัดจากวันที่เทศบาลนครขอนแก่นได้พิจารณาเห็นชอบรายงานผลคัดเลือกผู้ชนะการประกวดราคาเรียบร้อยแล้ว เว้นแต่ผู้ยื่นข้อเสนอรายที่คัดเลือกไว้ซึ่งเสนอราคาต่ำสุดหรือได้คะแนนรวมสูงสุดไม่เกิน ๓ ราย ให้คืนได้ต่อเมื่อได้ทำสัญญาหรือข้อตกลง หรือผู้ยื่นข้อเสนอได้พ้นจากข้อผูกพันแล้ว

การคืนหลักประกันการเสนอราคา ไม่ว่าในกรณีใด ๆ จะคืนให้โดยไม่มีดอกเบี้ย

๖. หลักเกณฑ์และสิทธิในการพิจารณา

๖.๑ การพิจารณาผลการยื่นข้อเสนอประกวดราคาอิเล็กทรอนิกส์ครั้งนี้ เทศบาลนครขอนแก่นจะพิจารณาดัดสินโดยใช้หลักเกณฑ์ ราคา

๖.๒ การพิจารณาผู้ชนะการยื่นข้อเสนอ

กรณีใช้หลักเกณฑ์ราคาในการพิจารณาผู้ชนะการยื่นข้อเสนอ เทศบาลนครขอนแก่น จะพิจารณาจาก ราคารวม

๖.๓ หากผู้ยื่นข้อเสนอรายใดมีคุณสมบัติไม่ถูกต้องตามข้อ ๒ หรือยื่นหลักฐานการยื่นข้อเสนอไม่ถูกต้อง หรือไม่ครบถ้วนตามข้อ ๓ หรือยื่นข้อเสนอไม่ถูกต้องตามข้อ ๔ แล้ว คณะกรรมการพิจารณาผล การประกวดราคาอิเล็กทรอนิกส์จะไม่รับพิจารณาข้อเสนอของผู้ยื่นข้อเสนอรายนั้น เว้นแต่ ผู้ยื่นข้อเสนอรายใดเสนอเอกสารทางเทคนิคหรือรายละเอียดคุณลักษณะเฉพาะของพัสดุที่จะจ้างไม่ครบถ้วน หรือเสนอรายละเอียดแตกต่างไปจากเงื่อนไขที่เทศบาลนครขอนแก่นกำหนดไว้ในประกาศและเอกสารประกวดราคาอิเล็กทรอนิกส์ ในส่วนที่มีสาระสำคัญและความแตกต่างนั้น ไม่มีผลทำให้เกิดการได้เปรียบเสียเปรียบ ต่อผู้ยื่นข้อเสนอรายอื่น หรือเป็นการผิดพลาดเล็กน้อย คณะกรรมการฯ อาจพิจารณาผ่อนปรนการตัดสินสิทธิ ผู้ยื่นข้อเสนอรายนั้น

๖.๔ เทศบาลนครขอนแก่นสงวนสิทธิไม่พิจารณาข้อเสนอของผู้ยื่นข้อเสนอโดยไม่มี

การผ่อนผัน ในกรณีดังต่อไปนี้

(๑) ไม่กรอกชื่อผู้ยื่นข้อเสนอในการเสนอราคาทางระบบจัดซื้อจัดจ้าง ด้วยอิเล็กทรอนิกส์

(๒) เสนอรายละเอียดแตกต่างไปจากเงื่อนไขที่กำหนดในเอกสารประกวดราคา อิเล็กทรอนิกส์ที่เป็นสาระสำคัญ หรือมีผลทำให้เกิดความได้เปรียบเสียเปรียบแก่ผู้ยื่นข้อเสนอรายอื่น

๖.๕ ในการตัดสินใจการประกวดราคาอิเล็กทรอนิกส์หรือในการทำสัญญา คณะกรรมการพิจารณาผลการประกวดราคาอิเล็กทรอนิกส์หรือเทศบาลนครขอนแก่น มีสิทธิให้ผู้ยื่นข้อเสนอชี้แจงข้อเท็จจริงเพิ่มเติมได้ เทศบาลนครขอนแก่นมีสิทธิที่จะไม่รับข้อเสนอ ไม่รับราคา หรือไม่ทำสัญญา หากข้อเท็จจริงดังกล่าวไม่เหมาะสมหรือไม่ถูกต้อง

๖.๖ เทศบาลนครขอนแก่นทรงไว้ซึ่งสิทธิที่จะไม่รับราคาต่ำสุด หรือราคาหนึ่งราคาใด หรือราคาที่เสนอทั้งหมดก็ได้ และอาจพิจารณาเลือกจ้างในจำนวน หรือขนาด หรือเฉพาะรายการหนึ่งรายการได้ หรืออาจจะยกเลิก การประกวดราคาอิเล็กทรอนิกส์โดยไม่พิจารณาจัดจ้างเลยก็ได้ สุดแต่จะพิจารณา ทั้งนี้เพื่อประโยชน์ของทางราชการเป็นสำคัญ และให้ถือว่าการตัดสินใจของ เทศบาลนครขอนแก่นเป็นเด็ดขาด ผู้ยื่นข้อเสนอจะเรียกร้องค่าใช้จ่าย หรือค่าเสียหายใดๆ มิได้ รวมทั้ง เทศบาลนครขอนแก่นจะพิจารณายกเลิกการประกวดราคาอิเล็กทรอนิกส์และลงโทษผู้ยื่นข้อเสนอเป็นผู้ทำงาน ไม่ว่าจะเป็นผู้ยื่นข้อเสนอที่ได้รับการคัดเลือกหรือไม่ก็ตาม หากมีเหตุที่เชื่อถือได้ว่ายื่นข้อเสนอกระทำการโดยไม่สุจริต เช่น การเสนอเอกสารอันเป็นเท็จ หรือใช้ชื่อบุคคลธรรมดา หรือนิติบุคคลอื่นมาเสนอราคาแทน เป็นต้น

ในกรณีที่ผู้ยื่นข้อเสนอรายที่เสนอราคาต่ำสุด เสนอราคาต่ำจนคาดหมายได้ว่าไม่อาจดำเนินงานตามเอกสารประกวดราคาอิเล็กทรอนิกส์ได้ คณะกรรมการพิจารณาผลการประกวดราคา อิเล็กทรอนิกส์หรือเทศบาลนครขอนแก่น จะให้ผู้ยื่นข้อเสนอชี้แจงและแสดงหลักฐานที่ทำให้เชื่อได้ว่า ผู้ยื่นข้อเสนอสามารถดำเนินงานตามเอกสารประกวดราคาอิเล็กทรอนิกส์ให้เสร็จสมบูรณ์ หากคำชี้แจงไม่เป็นที่รับฟังได้ เทศบาลนครขอนแก่น มีสิทธิที่จะไม่รับข้อเสนอหรือไม่รับราคาของผู้ยื่นข้อเสนอรายนั้น ทั้งนี้ ผู้ยื่นข้อเสนอดังกล่าวไม่มีสิทธิเรียกร้องค่าใช้จ่ายหรือค่าเสียหายใดๆ จากเทศบาลนครขอนแก่น

๖.๗ ก่อนลงนามในสัญญา เทศบาลนครขอนแก่น อาจประกาศยกเลิกการประกวดราคาอิเล็กทรอนิกส์ หากปรากฏว่ามีการกระทำที่เข้าลักษณะผู้ยื่นข้อเสนอที่ชนะการประกวดราคา หรือที่ได้รับการคัดเลือกมีผลประโยชน์ร่วมกัน หรือมีส่วนได้เสียกับผู้ยื่นข้อเสนอรายอื่น หรือขัดขวางการแข่งขันอย่างเป็นธรรม หรือสมยอมกันกับผู้ยื่นข้อเสนอรายอื่น หรือเจ้าหน้าที่ในการเสนอราคา หรือสื่อว่ากระทำการทุจริตอื่นใดในการเสนอราคา

๖.๘ หากผู้ยื่นข้อเสนอซึ่งเป็นผู้ประกอบการ SMEs เสนอราคาสูงกว่าราคาต่ำสุดของผู้ยื่นข้อเสนอรายอื่นที่ไม่เกินร้อยละ ๑๐ ให้หน่วยงานของรัฐจัดซื้อจัดจ้างกับผู้ประกอบการ SMEs ดังกล่าว โดยจัดเรียงลำดับผู้ยื่นข้อเสนอซึ่งเป็นผู้ประกอบการ SMEs ซึ่งเสนอราคาสูงกว่าราคาต่ำสุดของผู้ยื่นข้อเสนอรายอื่นไม่เกินร้อยละ ๑๐ ที่จะเรียกมาทำสัญญาไม่เกิน ๓ ราย

ผู้ยื่นข้อเสนอที่เป็นกิจการร่วมค้าที่จะได้สิทธิตามวรรคหนึ่ง ผู้เข้าร่วมค้าทุกราย จะต้องเป็นผู้ประกอบการ SMEs

ทั้งนี้ ผู้ประกอบการ SMEs ที่จะได้แต้มต่อด้านราคาตามวรรคหนึ่ง จะต้องมี วงเงินสัญญาสะสมตามปีปฏิทินรวมกับราคาที่เสนอในครั้งนี้อันไม่เกินมูลค่าของรายได้ตาม ขนาดที่ขึ้นทะเบียนไว้กับ สสว.

๖.๙ หากผู้ยื่นข้อเสนอซึ่งมิใช่ผู้ประกอบการ SMEs แต่เป็นบุคคลธรรมดาที่ถือสัญชาติ ไทยหรือนิติบุคคลที่จัดตั้งขึ้นตามกฎหมายไทยเสนอราคาสูงกว่าราคาต่ำสุดของผู้ยื่นข้อเสนอซึ่งเป็น บุคคลธรรมดาที่มีได้ถือสัญชาติไทยหรือนิติบุคคลที่จัดตั้งขึ้นตามกฎหมายของต่างประเทศไม่เกินร้อยละ ๓ ให้ จัดซื้อจัดจ้างกับบุคคลธรรมดาที่ถือสัญชาติไทยหรือนิติบุคคลที่จัดตั้งขึ้นตามกฎหมายไทยดังกล่าว ผู้ยื่นข้อเสนอที่เป็นกิจการร่วมค้าที่จะได้สิทธิตามวรรคหนึ่ง ผู้เข้าร่วมค้าทุกราย จะต้องเป็นบุคคลธรรมดาที่ถือสัญชาติไทยหรือนิติบุคคลที่จัดตั้งขึ้นตามกฎหมายไทย

๗. การทำสัญญาจ้างก่อสร้าง

ผู้ชนะการประกวดราคาอิเล็กทรอนิกส์จะต้องทำสัญญาจ้างตามแบบสัญญา ดังระบุ ในข้อ ๑.๓ หรือทำข้อตกลงเป็นหนังสือกับเทศบาลนครขอนแก่น ภายใน ๗ วัน นับถัดจากวันที่ได้รับแจ้ง และ จะต้องวางหลักประกันสัญญาเป็นจำนวนเงินเท่ากับร้อยละ ๕ ของราคาค่าจ้างที่ประกวดราคาอิเล็กทรอนิกส์ ให้เทศบาลนครขอนแก่นยึดถือไว้ในขณะทำสัญญาโดยใช้หลักประกันอย่างหนึ่งอย่างใด ดังต่อไปนี้

๗.๑ เงินสด

๗.๒ เช็คหรือตราพท์ที่ธนาคารเซ็นส่งจ่าย ซึ่งเป็นเช็คหรือตราพท์ลงวันที่ที่ใช้เช็คหรือ ตราพท์นั้น ชำระต่อเจ้าหน้าที่ในวันทำสัญญา หรือก่อนวันนั้นไม่เกิน ๓ วันทำการ

๗.๓ หนังสือค้ำประกันของธนาคารภายในประเทศ ตามตัวอย่างที่คณะกรรมการ นโยบายกำหนด ดังระบุในข้อ ๑.๔ (๒) หรือจะเป็นหนังสือค้ำประกันอิเล็กทรอนิกส์ตามวิธีการที่กรมบัญชีกลาง กำหนด

๗.๔ หนังสือค้ำประกันของบริษัทเงินทุน หรือบริษัทเงินทุนหลักทรัพย์ที่ได้รับอนุญาต ให้ประกอบกิจการเงินทุนเพื่อการพาณิชย์และประกอบธุรกิจค้ำประกันตามประกาศของธนาคารแห่งประเทศไทย ตามรายชื่อบริษัทเงินทุนที่ธนาคารแห่งประเทศไทยแจ้งเวียนให้ทราบ โดยอนุโลมให้ใช้ตามตัวอย่าง หนังสือค้ำประกันของธนาคารที่คณะกรรมการนโยบายกำหนด ดังระบุในข้อ ๑.๔ (๒)

๗.๕ พันธบัตรรัฐบาลไทย

หลักประกันนี้จะคืนให้ โดยไม่มีดอกเบี้ยภายใน ๑๕ วันนับถัดจากวันที่ผู้ชนะการ ประกวดราคาอิเล็กทรอนิกส์ (ผู้รับจ้าง) พ้นจากข้อผูกพันตามสัญญาจ้างแล้ว

๘. ค่าจ้างและการจ่ายเงิน

เทศบาลนครขอนแก่น จะจ่ายค่าจ้างซึ่งได้รวมภาษีมูลค่าเพิ่มตลอดจนภาษีอากรอื่น ๆ และค่าใช้จ่ายทั้งปวงด้วยแล้วโดยถือราคาเหมารวมเป็นเกณฑ์และกำหนดการจ่ายเงินเป็นจำนวน ๕ งวดดังนี้ งวดที่ ๑ เป็นจำนวนเงินในอัตราร้อยละ ๒๗ ของค่าจ้าง เมื่อผู้รับจ้างได้ปฏิบัติงานทำ

การติดตั้งป้ายโครงการจำนวน ๒ ป้าย แล้วเสร็จ ดำเนินงานรื้อผิวทางเดิมพร้อมขนไปทิ้ง ตามแบบก่อสร้างแล้วเสร็จ ๕๐% ดำเนินงานถนน ค.ส.ล. หน้า ๐.๑๕ ม. (รวมลูกรัง) ตามแบบก่อสร้างแล้วเสร็จ ๕๐% งานอื่น ๆ ที่เกี่ยวข้องตามแบบก่อสร้างงวดที่ ๑ แล้วเสร็จ งานทำความสะอาด บริเวณก่อสร้างงวดที่ ๑ เรียบร้อยแล้วเสร็จ ให้แล้วเสร็จภายใน ๔๐ วัน

งวดที่ ๒ เป็นจำนวนเงินในอัตราร้อยละ ๒๗ ของค่าจ้าง เมื่อผู้รับจ้างได้ปฏิบัติงาน ดำเนินงานรื้อผิวทางเดิมพร้อมขนไปทิ้ง ตามแบบก่อสร้างแล้วเสร็จ ๕๐% (ผลงานก่อสร้างรวมตามแบบก่อสร้างแล้วเสร็จ ๑๐๐%) ดำเนินงานถนน ค.ส.ล. หน้า ๐.๑๕ ม. (รวมลูกรัง) ตามแบบก่อสร้างแล้วเสร็จ ๕๐% (ผลงานก่อสร้างรวมตามแบบก่อสร้างแล้วเสร็จ ๑๐๐%) งานอื่น ๆ ที่เกี่ยวข้องตามแบบก่อสร้างงวดที่ ๒ แล้วเสร็จ งานทำความสะอาด บริเวณก่อสร้างงวดที่ ๒ เรียบร้อยแล้วเสร็จ ให้แล้วเสร็จภายใน ๔๐ วัน

งวดที่ ๓ เป็นจำนวนเงินในอัตราร้อยละ ๑๖ ของค่าจ้าง เมื่อผู้รับจ้างได้ปฏิบัติงาน ดำเนินงานรื้อผิวทางเดิมพร้อมขนไปทิ้ง ตามแบบก่อสร้างแล้วเสร็จ ๑๐๐% ดำเนินถนน ค.ส.ล. หน้า ๐.๑๕ ม. (รวมลูกรัง) ตามแบบก่อสร้างแล้วเสร็จ ๑๐๐% ดำเนินงานซ่อมรอยต่อแผ่นคอนกรีต ตามแบบก่อสร้างแล้วเสร็จ ๕๐% ดำเนินงานซ่อมอุดโพรงใต้แผ่นคอนกรีต (Subsealling) ตามแบบก่อสร้างแล้วเสร็จ ๕๐% งานอื่น ๆ ที่เกี่ยวข้องตามแบบก่อสร้างงวดที่ ๓ แล้วเสร็จ งานทำความสะอาด บริเวณก่อสร้างงวดที่ ๓ เรียบร้อยแล้วเสร็จ ให้แล้วเสร็จภายใน ๓๕ วัน

งวดที่ ๔ เป็นจำนวนเงินในอัตราร้อยละ ๑๖ ของค่าจ้าง เมื่อผู้รับจ้างได้ปฏิบัติงาน ดำเนินงานรื้อผิวทางเดิมพร้อมขนไปทิ้ง ตามแบบก่อสร้างแล้วเสร็จ ๑๐๐% ดำเนินงานถนน ค.ส.ล. หน้า ๐.๑๕ ม. (รวมลูกรัง) ตามแบบก่อสร้างแล้วเสร็จ ๑๐๐% ดำเนินงานซ่อมรอยต่อแผ่นคอนกรีต ตามแบบก่อสร้างแล้วเสร็จ ๕๐% (ผลงานก่อสร้างรวมตามแบบก่อสร้างแล้วเสร็จ ๑๐๐%) ดำเนินงานซ่อมอุดโพรงใต้แผ่นคอนกรีต (Subsealling) ตามแบบก่อสร้างแล้วเสร็จ ๕๐% (ผลงานก่อสร้างรวมตามแบบก่อสร้างแล้วเสร็จ ๑๐๐%) งานอื่น ๆ ที่เกี่ยวข้องตามแบบก่อสร้างงวดที่ ๔ แล้วเสร็จ งานทำความสะอาด บริเวณก่อสร้างงวดที่ ๔ เรียบร้อยแล้วเสร็จ ให้แล้วเสร็จภายใน ๓๕ วัน

งวดที่ ๕ (งวดสุดท้าย) เป็นจำนวนเงินในอัตราร้อยละ ๑๔ ของค่าจ้าง เมื่อผู้รับจ้างได้ปฏิบัติงาน ดำเนินงานรื้อผิวทางเดิมพร้อมขนไปทิ้ง ตามแบบก่อสร้างแล้วเสร็จ ๑๐๐% ดำเนินงานถนน ค.ส.ล. หน้า ๐.๑๕ ม. (รวมลูกรัง) ตามแบบก่อสร้างแล้วเสร็จ ๑๐๐% ดำเนินงานซ่อมรอยต่อแผ่นคอนกรีต ตามแบบก่อสร้างแล้วเสร็จ ๑๐๐% ดำเนินงานซ่อมอุดโพรงใต้แผ่นคอนกรีต (Subsealling) ตามแบบก่อสร้างแล้วเสร็จ ๑๐๐% ดำเนินงานตีเส้นจราจร THERMOPLASTIC ตามแบบก่อสร้างแล้วเสร็จ ๑๐๐% ดำเนินงานทาสีขอบคันหิน ตามแบบก่อสร้างแล้วเสร็จ ๑๐๐% ดำเนินงานป้ายจราจรป้ายเตือน (ต.๑๑), (ต.๑๓), (LED) ตามแบบก่อสร้างแล้วเสร็จ ๑๐๐% ดำเนินงานเปลี่ยนฝาบ่อพักน้ำ ค.ส.ล. (เดิมที่ชำรุด) เป็นฝาตะแกรงเหล็กหล่อเหนียว ขนาด ๖๐๐x๖๐๐ มม. สำหรับบ่อพักน้ำขนาด ๐.๖๐ เมตร ตามแบบก่อสร้างแล้วเสร็จ ๑๐๐% ดำเนินงานเปลี่ยนฝาบ่อพักน้ำ ค.ส.ล. (เดิมที่ชำรุด) เป็นฝาตะแกรงเหล็กหล่อเหนียวรูปตัววีกลางสำหรับบ่อพักน้ำขนาด ๐.๖๐ เมตร ตามแบบก่อสร้างแล้วเสร็จ ๑๐๐% งานอื่น ๆ ที่เกี่ยวข้องตามแบบก่อสร้างงวดที่ ๕ แล้วเสร็จ งานทำความสะอาด บริเวณก่อสร้างงวดที่ ๕ เรียบร้อยแล้วเสร็จ ให้แล้วเสร็จภายใน ๓๐ วัน

หมายเหตุ ผู้รับจ้างสามารถเบิกข้ามงวดได้ยกเว้นงวดสุดท้าย

๙. อัตราค่าปรับ

ค่าปรับตามสัญญาจ้างแนบท้ายเอกสารประกวดราคาอิเล็กทรอนิกส์นี้ หรือข้อตกลงจ้าง เป็นหนังสือจะกำหนด ดังนี้

๙.๑ กรณีที่ผู้รับจ้างนำงานที่รับจ้างไปจ้างช่วงให้ผู้อื่นทำอีกทอดหนึ่งโดยไม่ได้รับ อนุญาตจากเทศบาลนครขอนแก่น จะกำหนดค่าปรับสำหรับการฝ่าฝืนดังกล่าวเป็นจำนวนร้อยละ ๑๐.๐๐ ของ วงเงินของงานจ้างช่วงนั้น

๙.๒ กรณีที่ผู้รับจ้างปฏิบัติผิดสัญญาจ้างก่อสร้าง นอกเหนือจากข้อ ๙.๑ จะกำหนด ค่าปรับเป็นรายวันเป็นจำนวนเงินตายตัวในอัตราร้อยละ ๐.๒๕ ของราคางานจ้าง

๑๐. การรับประกันความชำรุดบกพร่อง

ผู้ชนะการประกวดราคาอิเล็กทรอนิกส์ซึ่งได้ทำสัญญาจ้าง ตามแบบ ดังระบุในข้อ ๑.๓ หรือข้อตกลงจ้างเป็นหนังสือแล้วแต่กรณี จะต้องรับประกันความชำรุดบกพร่องของงานจ้างที่เกิดขึ้นภายใน ระยะเวลา ไม่น้อยกว่า ๒ ปี นับถัดจากวันที่เทศบาลนครขอนแก่นได้รับมอบงาน โดยต้องบริหารจัดการ ซ่อมแซมแก้ไขให้ใช้การได้ดีดังเดิมภายใน ๑๕ วัน นับถัดจากวันที่ได้รับแจ้งความชำรุดบกพร่อง

๑๑. ข้อสงวนสิทธิในการยื่นข้อเสนอและอื่น ๆ

๑๑.๑ เงินค่าจ้างสำหรับงานจ้างครั้งนี้ ได้มาจากเงินงบประมาณประจำปี พ.ศ. ๒๕๖๗ และเงินนอกงบประมาณ จากรายได้หน่วยงาน ประจำปีงบประมาณ พ.ศ. ๒๕๖๗

การลงนามในสัญญาจะกระทำต่อเมื่อ เทศบาลนครขอนแก่นได้รับอนุมัติเงิน ค่าก่อสร้างจากเงินงบประมาณประจำปี พ.ศ. ๒๕๖๗ และเงินนอกงบประมาณ จากรายได้หน่วยงาน ประจำปีงบประมาณ พ.ศ. ๒๕๖๗

๑๑.๒ เมื่อเทศบาลนครขอนแก่นได้คัดเลือกผู้ยื่นข้อเสนอรายใดให้เป็นผู้รับจ้าง และได้ ตกลงจ้าง ตามการประกวดราคาอิเล็กทรอนิกส์แล้ว ถ้าผู้รับจ้างจะต้องส่งหรือนำสิ่งของมาเพื่องานจ้างดังกล่าว เข้ามาจากต่างประเทศ และของนั้นต้องนำเข้ามาโดยทางเรือในเส้นทางที่มีเรือไทยเดินอยู่ และสามารถให้ บริการรับขนได้ตามที่รัฐมนตรีว่าการกระทรวงคมนาคมประกาศกำหนด ผู้ยื่นข้อเสนอซึ่งเป็นผู้รับจ้างจะต้อง ปฏิบัติตามกฎหมายว่าด้วยการส่งเสริมการพาณิชย์ ดังนี้

(๑) แจ้งการส่งหรือนำสิ่งของดังกล่าวเข้ามาจากต่างประเทศต่อกรมเจ้าท่า ภายใน ๗ วัน นับตั้งแต่วันที่ผู้รับจ้างส่งหรือซื้อของจากต่างประเทศ เว้นแต่เป็นของที่รัฐมนตรีว่าการกระทรวง คมนาคมประกาศยกเว้นให้บรรทุกโดยเรืออื่นได้

(๒) จัดการให้สิ่งของดังกล่าวบรรทุกโดยเรือไทย หรือเรือที่มีสิทธิเช่นเดียวกับ เรือไทยจากต่างประเทศมายังประเทศไทย เว้นแต่จะได้รับอนุญาตจากกรมเจ้าท่า ให้บรรทุกสิ่งของนั้น โดยเรือ อื่น ที่มีใช้เรือไทย ซึ่งจะต้องได้รับอนุญาตเช่นนั้นก่อนบรรทุกของลงเรืออื่น หรือเป็นของที่รัฐมนตรีว่าการ กระทรวงคมนาคมประกาศยกเว้นให้บรรทุกโดยเรืออื่น

(๓) ในกรณีที่ไม่ปฏิบัติตาม (๑) หรือ (๒) ผู้รับจ้างจะต้องรับผิดชอบตามกฎหมายว่า

ด้วยการส่งเสริมการพาณิชย์

๑๑.๓ ผู้ยื่นข้อเสนอซึ่งเทศบาลนครขอนแก่นได้คัดเลือกแล้ว ไม่ไปทำสัญญาหรือข้อตกลงจ้างเป็นหนังสือภายในเวลาที่กำหนดดังระบุไว้ในข้อ ๗ เทศบาลนครขอนแก่นจะริบหลักประกันการยื่นข้อเสนอ หรือเรียกธำจจากผู้ออกหนังสือค้ำประกัน การยื่นข้อเสนอทันที และอาจพิจารณาเรียกธำจให้ชดใช้ความเสียหายอื่น (ถ้ามี) รวมทั้งจะพิจารณาให้เป็นผู้ทำงาน ตามระเบียบกระทรวงการคลังว่าด้วยการจัดซื้อจัดจ้าง และการบริหารพัสดุภาครัฐ

๑๑.๔ เทศบาลนครขอนแก่นสงวนสิทธิ์ที่จะแก้ไขเพิ่มเติมเงื่อนไข หรือข้อกำหนดในแบบสัญญาหรือข้อตกลงจ้างเป็นหนังสือให้เป็นไปตามความเห็นของสำนักงานอัยการสูงสุด (ถ้ามี)

๑๑.๕ ในกรณีที่เอกสารแนบท้ายเอกสารประกวดราคาอิเล็กทรอนิกส์ มีความขัดหรือแย้งกันผู้ยื่นข้อเสนอจะต้องปฏิบัติตามคำวินิจฉัยของเทศบาลนครขอนแก่น คำวินิจฉัยดังกล่าวให้ถือเป็นที่สุด และ ผู้ยื่นข้อเสนอไม่มีสิทธิเรียกร้องค่าใช้จ่ายใดๆ เพิ่มเติม

๑๑.๖ เทศบาลนครขอนแก่น อาจประกาศยกเลิกการจัดจ้างในกรณีต่อไปนี้ได้ โดยที่ผู้ยื่นข้อเสนอจะเรียกร้องค่าเสียหายใดๆ จากเทศบาลนครขอนแก่นไม่ได้

(๑) เทศบาลนครขอนแก่นไม่ได้รับการจัดสรรเงินที่จะใช้ในการจัดจ้างหรือได้รับจัดสรรแต่ไม่เพียงพอที่จะทำการจัดจ้างครั้งนี้ต่อไป

(๒) มีการกระทำที่เข้าลักษณะผู้ยื่นข้อเสนอที่ชนะการจัดจ้างหรือที่ได้รับการคัดเลือกมี ผลประโยชน์ร่วมกัน หรือมีส่วนได้เสียกับผู้ยื่นเสนอรายอื่น หรือขัดขวางการแข่งขันอย่างเป็นธรรมหรือสมยอมกันกับผู้ยื่นเสนอรายอื่น หรือเจ้าหน้าที่ในการเสนอราคา หรือสื่อว่ากระทำการทุจริตอื่นใดในการเสนอราคา

(๓) การทำการจัดจ้างครั้งนี้ต่อไปอาจก่อให้เกิดความเสียหายแก่เทศบาลนครขอนแก่น หรือกระทบต่อประโยชน์สาธารณะ

(๔) กรณีอื่นในทำนองเดียวกับ (๑) (๒) หรือ (๓) ตามที่กำหนดในกฎกระทรวงซึ่งออกตามความในกฎหมายว่าด้วยการจัดซื้อจัดจ้างและการบริหารพัสดุภาครัฐ

๑๒. การปรับราคาค่างานก่อสร้าง

การปรับราคาค่างานก่อสร้างตามสูตรการปรับราคาตั้งระบุในข้อ ๑.๕ จะนำมาใช้ในกรณีที่ ค่างานก่อสร้างลดลงหรือเพิ่มขึ้น โดยวิธีการต่อไปนี้

ตามเงื่อนไข หลักเกณฑ์ สูตรและวิธีคำนวณที่ใช้กับสัญญาแบบปรับราคาได้ตามมติคณะรัฐมนตรีเมื่อวันที่ ๒๒ สิงหาคม ๒๕๓๒ เรื่อง การพิจารณาช่วยเหลือผู้ประกอบการอาชีพงานก่อสร้าง ตามหนังสือสำนักเลขาธิการคณะรัฐมนตรี ที่ นร ๐๒๐๓/ว ๑๐๔ ลงวันที่ ๒๔ สิงหาคม ๒๕๓๒

สูตรการปรับราคา (สูตรค่า K) จะต้องคงที่ที่ระดับที่กำหนดไว้ในวันแล้วเสร็จตามที่กำหนดไว้ในสัญญา หรือภายในระยะเวลาที่เทศบาลนครขอนแก่นได้ขยายออกไป โดยจะใช้สูตรของทางราชการที่ได้ระบุในข้อ ๑.๕

๑๓. มาตรฐานฝีมือช่าง

เมื่อเทศบาลนครขอนแก่นได้คัดเลือกผู้ยื่นข้อเสนอรายใดให้เป็นผู้รับจ้างและได้ตกลงจ้างก่อสร้าง ตามประกาศนี้แล้วผู้ยื่นข้อเสนอจะต้องตกลงว่าในการปฏิบัติงานก่อสร้างดังกล่าว ผู้ยื่นข้อเสนอจะต้องมีและ ใช้ผู้ผ่านการทดสอบมาตรฐานฝีมือช่างหรือผู้ผ่านการทดสอบมาตรฐานฝีมือช่างจาก สถาบันพัฒนาฝีมือ และแรงงาน หรือผู้มีวุฒิปับัตรระดับ ปวช. ปวส. และ ปวท.หรือเทียบเท่าจากสถาบันการศึกษาที่ ก.พ. รับรองให้เข้ารับราชการได้ ในอัตราไม่ต่ำกว่าร้อยละ ๑๐ ของแต่ละสาขาช่างแต่จะต้องมีจำนวนช่างอย่างน้อย ๑ คน ในแต่ละสาขาช่าง ดังต่อไปนี้

๑๓.๑ วิศวกรโยธา

๑๓.๒ นายช่างโยธา

๑๔. การปฏิบัติตามกฎหมายและระเบียบ

ในระหว่างระยะเวลาการก่อสร้าง ผู้ยื่นข้อเสนอที่ได้รับการคัดเลือกให้เป็นผู้รับจ้างต้องปฏิบัติตามหลักเกณฑ์ที่กฎหมายและระเบียบได้กำหนดไว้โดยเคร่งครัด

๑๕. การประเมินผลการปฏิบัติงานของผู้ประกอบการ

เทศบาลนครขอนแก่น สามารถนำผลการปฏิบัติงานแล้วเสร็จตามสัญญาของผู้ยื่นข้อเสนอที่ได้รับการคัดเลือกให้ เป็นผู้รับจ้างเพื่อนำมาประเมินผลการปฏิบัติงานของผู้ประกอบการ

ทั้งนี้ หากผู้ยื่นข้อเสนอที่ได้รับการคัดเลือกไม่ผ่านเกณฑ์ที่กำหนดจะถูกระงับการยื่นข้อเสนอหรือทำสัญญากับเทศบาลนครขอนแก่น ไว้ชั่วคราว

เทศบาลนครขอนแก่น

๑๙ กรกฎาคม ๒๕๖๗

ตารางแสดงวงเงินงบประมาณที่ได้รับจัดสรรและราคากลางในงานจ้างก่อสร้าง

1. ชื่อโครงการ

ประกวดราคาจ้างก่อสร้างโครงการปรับปรุงบูรณะผิวทางถนนคอนกรีตเสริมเหล็ก ถนนเทศบาลดี (ช่วงจากถนนมิตรภาพ-ถนนรอบบึงแก่นนคร) ด้วยวิธีประกวดราคาอิเล็กทรอนิกส์ (e-bidding) /

2. โครงการปรับปรุงบูรณะผิวทางถนนคอนกรีตเสริมเหล็ก ถนนเทศบาลดี (ช่วงจากถนนมิตรภาพ-ถนนรอบบึงแก่นนคร) หน่วยงานเจ้าของโครงการ เทศบาลนครขอนแก่น / เทศบาลนครขอนแก่น

3. วงเงินงบประมาณที่ได้รับจัดสรร 13,440,000.00 บาท

4. ลักษณะงาน

โดยสังเขป ปรับปรุงบูรณะผิวทางถนนคอนกรีตเสริมเหล็ก ถนนเทศบาลดี (ช่วงจากถนนมิตรภาพ - ถนนรอบบึงแก่นนคร)

5. ราคากลางคำนวณ ณ วันที่ เป็นเงิน 11,159,877.49 บาท

6. บัญชีประมาณการราคากลาง

6.1 แบบสรุปราคากลางงานทางสะพานและท่อเหลี่ยม

7. รายชื่อคณะกรรมการกำหนดราคากลาง

7.1 ทศพล วงศ์อาษา ประธานกรรมการกำหนดราคากลาง ผู้อำนวยการสำนักช่าง

7.2 ธวัชชัย วนาทย์พิทักษ์กุล กรรมการกำหนดราคากลาง ผู้อำนวยการส่วนควบคุมการก่อสร้างอาคารและผังเมือง

7.3 อาคม สีโยราช กรรมการกำหนดราคากลาง วิศวกรโยธาชำนาญการ

7.4 กมลศักดิ์ แก้วมาตย์ กรรมการกำหนดราคากลาง หัวหน้าฝ่ายแบบแผนและก่อสร้าง

7.5 วิศรุต เพ็ญไธสงค์ กรรมการกำหนดราคากลาง วิศวกรโยธาปฏิบัติการ

วิศรุต เพ็ญไธสงค์

18 มิถุนายน 2567 10:23:16

แบบสรุปราคากลางงานก่อสร้างทาง สะพาน และท่อเหลี่ยม

โครงการ/งานก่อสร้าง ประมวลราคาจ้างก่อสร้างโครงการปรับปรุงภูมิทัศน์ทางถนนคอนกรีตเสริมเหล็ก ถนนพหลโยธิน (ช่วงจากถนนนิคมภาพ-ถนนรอบปิงแม่พันนคร) ด้วยวิธีประกวดราคาอิเล็กทรอนิกส์ (e-bidding)
 โครงการปรับปรุงภูมิทัศน์ทางถนนคอนกรีตเสริมเหล็ก ถนนพหลโยธิน (ช่วงจากถนนนิคมภาพ-ถนนรอบปิงแม่พันนคร) : หน่วยงานเจ้าของโครงการ/งานก่อสร้าง เทศบาลนครขอนแก่น / เทศบาลนครขอนแก่น

ลำดับที่ตามสัญญา	ลำดับที่	รายการ	หน่วย	จำนวน	ราคาต่อหน่วย	ราคาทุน	F _n	ราคาต่อหน่วย x F _n	ราคากลาง
	1	งานก่อสร้างทาง							
	1.1	งานถนน							
	1.1.1	งานรื้อโครงสร้างเดิม (REMOVAL OF EXISTING STRUCTURES)							
3.1	1.1.1.1	งานรื้อผิวคอนกรีตเดิม (REMOVAL OF EXISTING CONCRETE PAVEMENT)	ตร.ม.	8,000.000	76.23	609,840.00	1.3297	101.36	810,904.24
	1.1.2	งานผิวทาง (SURFACE COURSES)							
	1.1.2.1	งานผิวทางปอร์ตแลนด์ซีเมนต์คอนกรีต (PORTLAND CEMENT CONCRETE PAVEMENT)							
5.1	1.1.2.1.1	ผิวทางปอร์ตแลนด์ซีเมนต์คอนกรีตหนา 15 ซม. (PORTLAND CEMENT CONCRETE 15 CM)	ตร.ม.	8,000.000	390.68	3,125,440.00	1.3297	519.48	4,155,897.56
5.2	1.1.2.1.2	รอยต่อเมื่อตัดขวาง (CONTRACTION JOINT)	เมตร	800.000	78.22	62,576.00	1.3297	104.00	83,207.30
5.3	1.1.2.1.3	รอยต่อตามยาว (LONGITUDINAL JOINT)	เมตร	2,285.000	68.19	155,818.15	1.3297	90.67	207,186.07
	1.1.3	งานรองพื้นทางและชั้นพื้นทาง (SUBBASE AND BASE COURSES)							
	1.1.3.1	งานรองพื้นทาง (SUBBASES)							
7.1	1.1.3.1.1	งานรองพื้นทางวัสดุเสริม (SOIL AGGREGATE SUBBASE)	ลบ.ม.	800.000	295.93	236,744.00	1.3297	393.49	314,798.45
	1.1.3.2	งานวัสดุสารเคมีสำหรับควบคุมการซึม (MATERIALS TO CONTROL PUMPING UNDER CONCRETE PAVEMENT)							
8.1	1.1.3.2.1	งานทรายรองใต้ผิวทางคอนกรีต (SAND CUSHION UNDER CONCRETE PAVEMENT)	ลบ.ม.	400.000	768.18	307,272.00	1.3297	1,021.44	408,579.57
8.2	1.1.4	งานซ่อมรอยต่อถนนคอนกรีต	เมตร	7,700.000	67.06	516,362.00	1.3297	89.16	686,606.55
8.3	1.1.5	งานตีเส้นจราจร ชนิด THERMOPLASTIC	ตร.ม.	1,100.000	272.82	300,102.00	1.3297	362.76	399,045.62
8.4	1.1.6	งานซ่อมผิวจราจรในถนนคอนกรีต	ตัน	198.000	11,371.00	2,251,458.00	1.3297	15,120.01	2,993,763.70
8.5	1.1.7	งานทาสีขอบคันหิน	ตร.ม.	980.000	70.79	69,374.20	1.3257	94.12	92,246.37
8.6	1.1.8	งานป้ายจราจรป้ายเตือนสีแฉก (ค.1.1)	ชุด	8.000	5,000.00	40,000.00	1.3297	6,648.50	53,188.00
8.7	1.1.9	งานป้ายจราจรป้ายเตือนสามแฉก (ค.1.3)	ชุด	3.000	5,000.00	15,000.00	1.3297	6,648.50	19,945.50
8.8	1.1.10	งานป้ายจราจรป้ายเตือนบ่อทรงจระเข้ LED	ชุด	3.000	28,500.00	85,500.00	1.3297	37,896.45	113,689.35
	1.2	งานปรับปรุงฝายกั้นน้ำบริเวณที่น้ำท่วม							
9.1	1.2.1	งานเปลี่ยนฝายกั้นน้ำ ค.ส.ล. (เดิมที่ชำรุด) เป็นฝายคอนกรีตเหล็กหล่อเนื้อหนา 600	บ่อ	30.000	12,629.42	378,882.60	1.3297	16,793.33	503,800.19
9.2	1.2.2	งานเปลี่ยนฝายกั้นน้ำ ค.ส.ล. (เดิมที่ชำรุด) เป็นฝายคอนกรีตเหล็กหล่อเนื้อหนา 600	บ่อ	17.000	13,727.93	233,374.81	1.3297	18,254.02	310,318.48
	2	ค่าใช้จ่ามนิเทศงานขุดดิน							6,700.00
TOTAL									11,159,877.49

แบบฟอร์มรายงานหรือสรุปราคากลางงานก่อสร้างทาง สะพาน และท่อเหลี่ยม

ชื่อโครงการ/งานก่อสร้าง: ประกวดราคาจ้างก่อสร้างโครงการปรับปรุงถนนผิวทางถนนคอนกรีตเสริมเหล็ก ถนนเทศบาลนคร (ช่วงจากถนนมิตรภาพ-ถนนรอบบึงแก่นนคร) ด้วยวิธีประกวดราคาอิเล็กทรอนิกส์ (e-bidding)

หน่วยงานเจ้าของโครงการ/งานก่อสร้าง: เทศบาลนครขอนแก่น/เทศบาลนครขอนแก่น

ลำดับที่ ตามสัญญา	รายการงานก่อสร้าง	หน่วย	จำนวน	ราคาต่อหน่วย	ราคาทุน	FN	ราคาต่อหน่วย X FN	ราคากลาง
	1. งานก่อสร้างทาง							
	1.1 งานถนน							
	1.1.1 งานรื้อโครงสร้างถนนเดิม (REMOVAL OF EXISTING STRUCTURES)							
1	1.1.1.1 งานรื้อผิวคอนกรีตเดิม (REMOVAL OF EXISTING CONCRETE PAVEMENT)	ตร.ม.	8,000.000	101.36	609,840.00	1.3297	101.36	810,904.24
	1.1.2 งานผิวทาง (SURFACE COURSES)							
	1.1.2.1 งานผิวทางปอร์ตแลนด์ซีเมนต์คอนกรีต (PORTLAND CEMENT-CONCRETE PAVEMENT)							
2	1.1.2.1.1 ผิวทางปอร์ตแลนด์ซีเมนต์คอนกรีตหนา ธรรมดา (PORTLAND CEMENT CONCRETE PAVEMENT) (ใช้ตะแกรงเหล็ก)	ตร.ม.	8,000.000	519.48	3,125,440.00	1.3297	519.48	4,155,897.56
3	1.1.2.1.2 รอยต่อเพื่อหดตามขวาง (CONTRACTION JOINT)	เมตร	800.000	104.00	62,576.00	1.3297	104.00	83,207.30

วิศกรต เพื่องไฮสูงค์

18 มิถุนายน 2567 10:23:20

หน้า 1 จาก 4

แบบฟอร์มรายงานหรือสรุปราคากลางงานก่อสร้างทาง สะพาน และท่อเหลี่ยม

ชื่อโครงการ/งานก่อสร้าง ประเภทราคาจ้างก่อสร้างโครงการปรับปรุงบูรณะผิวทางถนนคอนกรีตเสริมเหล็ก ถนนเทศบาลนคร (ซึ่งจากถนนมิตรภาพ-ถนนรอบบึงแก่นนคร) ด้วยวิธีประกวดราคาอิเล็กทรอนิกส์ (e-bidding)

หน่วยงานเจ้าของโครงการ/งานก่อสร้าง เทศบาลนครขอนแก่น/เทศบาลนครขอนแก่น

ลำดับที่ ตามสัญญา	รายการงานก่อสร้าง	หน่วย	จำนวน	ราคาต่อหน่วย	ราคาทุน	FN	ราคาต่อหน่วย X FN	ราคากลาง
4	1.1.2.1.3 รอยต่อตามยาว (LONGITUDINAL JOINT) 1.1.3 งานรองพื้นทางและพื้นทาง (SUBBASE AND BASE COURSES) 1.1.3.1 งานรองพื้นทาง (SUBBASES)	เมตร	2,285.000	68.19	155,814.15	1.3297	90.67	207,186.07
5	1.1.3.1.1 งานรองพื้นทางวัสดุมวลรวม (SOIL AGGREGATE SUBBASE) 1.1.3.2 งานวัสดุรองใต้ผิวทางคอนกรีต (MATERIALS TO CONTROL PUMPING UNDER CONCRETE PAVEMENT)	ลบ.ม.	800.000	295.93	236,744.00	1.3297	393.49	314,798.49
6	1.1.3.2.1 งานทรายรองใต้ผิวทางคอนกรีต (SAND CUSHION UNDER CONCRETE PAVEMENT)	ลบ.ม.	400.000	768.18	307,272.00	1.3297	1,021.44	408,579.57
7	1.1.4 งานซ่อมรอยต่อแผ่นคอนกรีต	เมตร	7,700.000	67.06	516,362.00	1.3297	89.16	686,606.55
8	1.1.5 งานตีเส้นจราจร ชนิด THERMOPLASTIC	ตร.ม.	1,100.000	272.82	300,102.00	1.3297	362.76	399,045.62

วิศรุต เพ็ญโรสงค์

18 มิถุนายน 2567 10:23:20

แบบฟอร์มรายงานหรือสรุปราคากลางงานก่อสร้างทาง สะพาน และท่อเหลี่ยม

ชื่อโครงการ/งานก่อสร้าง ประมวลราคาจ้างก่อสร้างโครงการปรับปรุงภูมิทัศน์ทางถนนคอนกรีตเสริมเหล็ก ถนนเหล่านาดี (ช่วงจากถนนมิตรภาพ-ถนนรอบบึงแก่นนคร) ด้วยวิธีประกวดราคาอิเล็กทรอนิกส์ (e-bidding)

หน่วยงานเจ้าของโครงการ/งานก่อสร้าง เทศบาลนครขอนแก่น/เทศบาลนครขอนแก่น

ลำดับที่ ตามสัญญา	รายการงานก่อสร้าง	หน่วย	จำนวน	ราคาต่อหน่วย	ราคาทุน	FN	ราคาต่อหน่วย X FN	ราคากลาง
9	1.1.6 งานขอมอดุทโธรงโตแผ่นคอนกรีต	คืบ	198.000	11,371.00	2,251,458.00	1.3297	15,120.01	2,993,763.70
10	1.1.7 งานทาสีขอบคันทัน	ตร.ม.	980.000	70.79	69,374.20	1.3297	94.12	92,246.87
11	1.1.8 งานป้ายจราจรป้ายเตือนสี่แยก (ต.11)	ชุด	8.000	5,000.00	40,000.00	1.3297	6,648.50	53,188.00
12	1.1.9 งานป้ายจราจรป้ายเตือนสามแยก (ต.13)	ชุด	3.000	5,000.00	15,000.00	1.3297	6,648.50	19,945.50
13	1.1.10 งานป้ายจราจรป้ายเตือนบ่อของจราจร LED	ชุด	3.000	28,500.00	85,500.00	1.3297	37,896.45	113,689.35
14	1.2 งานปรับปรุงฝาบ่อพักน้ำเดิมที่ชำรุด 1.2.1 งานเปลี่ยนฝาบ่อพักน้ำ ค.ส.ล.(เดิมที่ชำรุด) เป็นฝาดะแกรงเหล็กหล่อเหนียวขนาด 600x600 มม. สำหรับบ่อพักน้ำขนาด 0.60 เมตร	บ่อ	30.000	12,629.42	378,882.60	1.3297	16,793.33	503,800.19
15	1.2.2 งานเปลี่ยนฝาบ่อพักน้ำ ค.ส.ล.(เดิมที่ชำรุด) เป็นฝาดะแกรงเหล็กหล่อเหนียวรูปตัววีกลาง สำหรับบ่อพักขนาด 0.60 เมตร	บ่อ	17.000	13,727.93	233,374.81	1.3297	18,254.02	310,318.48

วิศวกร เพื่อองโฮงศักดิ์

18 มิถุนายน 2567 10:23:20

แบบฟอร์มรายงานหรือสรุปราคากลางงานก่อสร้างทาง สะพาน และท่อเหลี่ยม

ชื่อโครงการ/งานก่อสร้าง ประทศราคาจ้างก่อสร้างโครงการปรับปรุงถนนคอนกรีตเสริมเหล็ก ถนนเทศบาล (ช่วงจากถนนมิตรภาพ-ถนนรอบบึงแก่นนคร) ด้วยวิธีประกวดราคาอิเล็กทรอนิกส์ (e-bidding)

หน่วยงานเจ้าของโครงการ/งานก่อสร้าง เทศบาลนครขอนแก่น/เทศบาลนครขอนแก่น

ลำดับที่ ตามสัญญา	รายการงานก่อสร้าง	หน่วย	จำนวน	ราคาต่อหน่วย	ราคาทุน	FN	ราคาต่อหน่วย X FN	ราคากลาง
	2. ค่าใช้จ่ายพิเศษตามข้อกำหนดฯ							6,700.00
							รวมราคากลาง	11,159,877.49

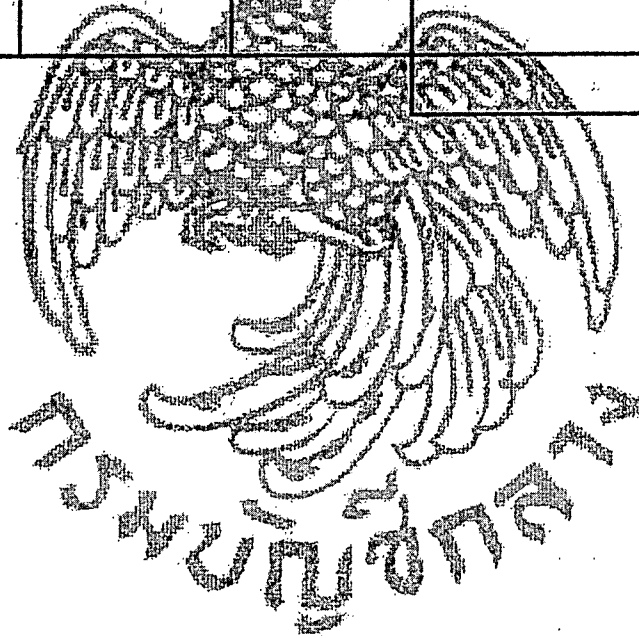

วิศรุต เพ็ญใจสงค์

18 มิถุนายน 2567 10:23:20

แบบฟอร์มรายงานหรือสรุปราคากลางงานก่อสร้างทาง สะพาน และท่อเหลี่ยม

ชื่อโครงการ/งานก่อสร้าง ประภวราคาจ้างก่อสร้างโครงการปรับปรุงบูรณะผิวทางถนนคอนกรีตเสริมเหล็ก ถนนหลานาดี (ช่วงจากถนนมิตรภาพ-ถนนรอบบึงแก่นนคร) ด้วยวิธีประกวดราคาอิเล็กทรอนิกส์ (e-bidding)

หน่วยงานเจ้าของโครงการ/งานก่อสร้าง เทศบาลนครขอนแก่น/เทศบาลนครขอนแก่น

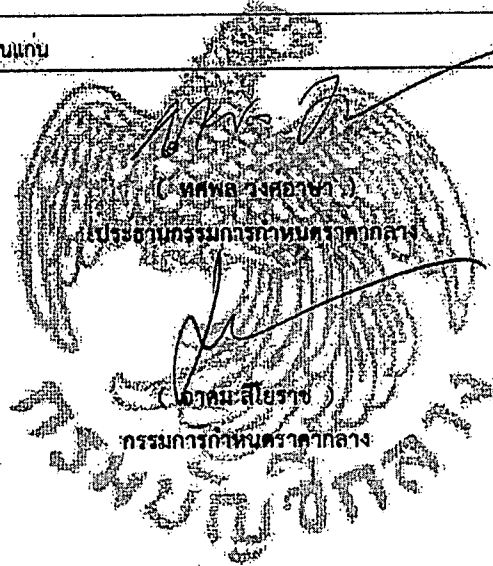

(ธีรชัย วนาพิทักษ์กุล)
กรรมการกำหนดราคากลาง

(วิศรุต เพ็องโฮงศักดิ์)
กรรมการกำหนดราคากลาง

(กมลศักดิ์ แก้วมาตย์)
กรรมการกำหนดราคากลาง

วิศรุต เพ็องโฮงศักดิ์
18 มิถุนายน 2567

โครงการปรับปรุงบูรณะผิวทางถนนคอนกรีตเสริมเหล็ก ถนนเหล่านาดี (ช่วงจากถนนมิตรภาพ - ถนนรอบบึงแก่นนคร)

รายละเอียดโครงการ

- งานปรับปรุงบูรณะผิวทางถนนคอนกรีตเสริมเหล็ก ถนนเหล่านาดี (ช่วงจากถนนมิตรภาพ - ถนนรอบบึงแก่นนคร) ตามรายละเอียดวงรีต่อไปนี้
- งานปรับปรุงผิวหน้าถนนคอนกรีตเสริมเหล็ก (ซีเมนต์) หรือคอนกรีตในชั้นรองพื้นใหม่ในฝั่งและทำการก่อสร้างผิวทางถนนคอนกรีตเสริมเหล็ก (Full-Depth Repair) ความหนาไม่น้อยกว่า 0.15 เมตร พื้นผิวหน้าไม่น้อยกว่า 7,260 ตารางเมตร
- งานเปลี่ยนท่อระบายน้ำเดิมที่ชำรุดเป็นเหล็กดัดเดิม จำนวนไม่น้อยกว่า 13 บ่อ
- งานซ่อมแซมร่องรอยระหว่างแผ่นคอนกรีต ความยาวรวมไม่น้อยกว่า 7,700 เมตร
- งานซ่อมโครงใต้ถนนที่คอนกรีต (Subsiding) ปริมาณแบ่งเป็นข้างๆ ในฝั่งละ 150 ต้น
- งานทาสีผิวถนนทางตรงในทิศทางเดียว ความหนาไม่น้อยกว่า 3 มิลลิเมตร พื้นที่ไม่เกินกว่า 576 ตารางเมตร
- งานทาสีผิวถนนหิน พื้นที่ไม่เกินกว่า 880 ตารางเมตร
- งานอื่นๆ ที่เกี่ยวข้อง

หมายเหตุ

- ค่าระดับก่อสร้าง ให้สามารถปรับเทียบใช้จากความเหมาะสม โดยความสูงในขอบของคูระบายน้ำ
- วัสดุประเภท เสาให้เหล็ก โครงเหล็ก ฯลฯ อยู่ในแนวก่อสร้างเป็นหน้าที่ผู้รับจ้างหากมีการเคลื่อนย้ายระดับเสาจากจุดประสงค์ก่อสร้างตามรายการก่อสร้าง จากประวัติความเสียหายกับระบบสาธารณูปโภค วิศวกรจะเป็นหน้าที่ของผู้รับจ้างรับผิดชอบความเสียหายที่เกิดขึ้นทั้งหมด
- ผู้รับจ้างต้องทำการขุดฝังท่อระบายน้ำเดิมตามผิวหน้าโครงการและจุดสิ้นสุดโครงการรวมจำนวน 2 บ่อ ยึดตามเดิมก่อสร้าง
- ผู้รับจ้างต้องทำการขุดเปิดถนนการก่อสร้างก่อนลงบ่องานจราจรทุกบ่อให้เสร็จเรียบร้อย
- ผู้รับจ้างต้องทำการเสนอแผนงานและวิธีปฏิบัติงานรวมงานตามสัญญาที่แนบมาพร้อม เสนอข้อมูลวิธีใช้วัสดุก่อนนำวัสดุลงดำเนินการก่อสร้างให้เสร็จ และต้องได้รับความเห็นชอบจากคณะกรรมการก่อนจึงสามารถก่อสร้างได้
- แอสฟัลต์เสริมคอนกรีตให้เหล็ก SR 24 มต.20
- แอสฟัลต์เสริมคอนกรีตให้เหล็ก SR 40 มต.24
- มีค่าใช้จ่ายน้ำเป็นเมตร กรณีที่ไม่ระบุเป็นอย่างอื่น
- ค่าแรงอื่นที่ก่อสร้างปรับปรุงผิวทางสามารถเทียบเคียงได้จากความเหมาะสม โดยความสูงในขอบของรางระบายน้ำตามงาน และคณะกรรมการจราจรที่ผู้รับจ้างอนุมัติ
- พื้นที่ก่อสร้างซ่อมแซมปรับปรุงผิวทางผู้รับจ้างต้องทำแบบแปลนและวิธีปฏิบัติงานก่อสร้างเสนอข้อมูลวิธีปฏิบัติงานและคณะกรรมการจราจรให้เสร็จก่อนนำวัสดุลงดำเนินการก่อสร้าง
- ผู้รับจ้างต้องบริหารจัดการงานให้สามารถก่อสร้างได้อย่างต่อเนื่องและให้วิศวกรช่างควบคุมงานจราจร
- กรณีขุดรูปลงรกรูปลูก่อการก่อสร้างให้เสนอข้อมูลวิธีปฏิบัติงานและคณะกรรมการจราจรให้เสร็จก่อนนำวัสดุลงดำเนินการก่อสร้างให้เสร็จก่อนนำวัสดุลงดำเนินการก่อสร้าง
- กรณีการก่อสร้างทำไป กำหนดใช้วิธีการเสริมคอนกรีต ตามมาตรฐานทางหลวงชนบท (มทศ 101) กรณีขุดและดินผิวหน้าเป็นลูกรัง 10cm หรือ 15cm (10-400 ksc.) หรือ 15cm หรือ 15cm (10-400 ksc.) เสร็จเรียบร้อยให้ส่งมอบให้วิศวกรช่างควบคุมงานจราจรที่ผู้รับจ้างอนุมัติ
- 1. เมสซิเมนต์ 400 kg.
- 2. หางเหล็ก 0.524 ต.ม.
- 3. 21น 0.728 ต.ม.
- การพิจารณาทำสิ่งปลูกสร้างเพื่อการจราจรบนถนนคอนกรีตเสริมเหล็ก 28 วัน หรือใช้วิธีการเสริมคอนกรีตเสริมเหล็กที่ผู้รับจ้างทำกรรม มต.213 โดยมีปริมาณดังนี้ ไม่เกินกว่า 350 ก.ม.2 x 1.0 ม.
- การพิจารณาทำสิ่งปลูกสร้างเพื่อการจราจรบนถนนคอนกรีตเสริมเหล็ก 28 วัน ในโครงการได้ เสร็จเรียบร้อยพร้อมทำสิ่งปลูกสร้าง โดยต้องทำคู่มือการก่อสร้างให้วิศวกรช่างควบคุมงานจราจรที่ผู้รับจ้างอนุมัติ
- การพิจารณาทำสิ่งปลูกสร้างเพื่อการจราจรบนถนนคอนกรีตเสริมเหล็ก 28 วัน ในโครงการได้ เสร็จเรียบร้อยพร้อมทำสิ่งปลูกสร้าง โดยต้องทำคู่มือการก่อสร้างให้วิศวกรช่างควบคุมงานจราจรที่ผู้รับจ้างอนุมัติ
- การพิจารณาทำสิ่งปลูกสร้างเพื่อการจราจรบนถนนคอนกรีตเสริมเหล็ก 28 วัน ในโครงการได้ เสร็จเรียบร้อยพร้อมทำสิ่งปลูกสร้าง โดยต้องทำคู่มือการก่อสร้างให้วิศวกรช่างควบคุมงานจราจรที่ผู้รับจ้างอนุมัติ

หมายเหตุ

- กำหนดให้ ผู้รับจ้างต้องขอวัสดุ ดังรายการต่อไปนี้
- 1. การทดสอบกำลังทางแรงอัดและแรงดึงคอนกรีต (Standard Test Method for Compressive Strength of Concrete) จำนวน 21 ชุดตัวอย่าง (1 ชุดตัวอย่าง คือ 3 ก้อนถูกไปตัวอย่าง)
- 2. การทดสอบความหนาแน่นของวัสดุทางในสนาม (Field Density Test) จำนวน 9 ชุดตัวอย่าง (หรืออย่าง คือ 1 ชุดตัวอย่าง)
- 3. การทดสอบแรงดึงของเหล็กเส้น (Tension Test of Steel) จำนวน 4 ชุดตัวอย่าง (1 ชุดตัวอย่าง คือ 3 ตัวอย่าง)
- 4. การทดสอบความหนาแน่นของวัสดุทางในสนาม (Field Density Test) จำนวน 9 ชุดตัวอย่าง (หรืออย่าง คือ 1 ชุดตัวอย่าง)
- 5. การทดสอบแรงดึงของเหล็กเส้น (Tension Test of Steel) จำนวน 4 ชุดตัวอย่าง (1 ชุดตัวอย่าง คือ 3 ตัวอย่าง)
- ผู้รับจ้างต้องเสนอวิธีที่ก่อสร้างให้วิศวกรควบคุมงานและคณะกรรมการจราจรที่ผู้รับจ้างอนุมัติ ก่อนดำเนินการก่อสร้าง

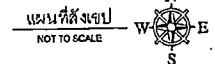
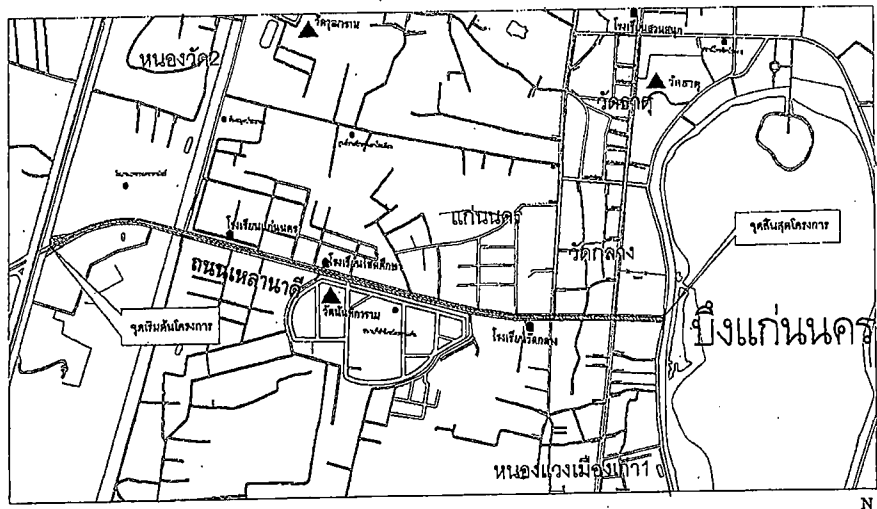

ตารางแสดงปริมาณปริมาณงาน

ลำดับที่	รายการ	จำนวน	หน่วย	หมายเหตุ
1	งานดินขุดงานทาง			
1.1	งานปรับปรุงผิวจราจร			
1.2	งานรีดคอนกรีต ส.ล.ล. เอ็ม (รีไซเคิล) พร้อมรื้อที่ระยะทางรวมไม่น้อยกว่า 2 กม.	8,000.00	ตร.ม.	
1.3	งานก่อสร้างถนน ส.ล.ล. หน้า 0.150 เมตร 10'x400 ksc	8,000.00	ตร.ม.	รวมแบบหน้าที่ 3/6
1.4	งานลูกรังชนิดผิวแน่น (soil Aggregate Subbase) หน้า 0.10 เมตร	800.00	ตร.ม.	
1.5	งานซ่อมแซมร่องรอยระหว่างแผ่นคอนกรีต	7,700.00	ม	รวมแบบหน้าที่ 6/6
1.6	งานซ่อมโครงโครงใต้ถนนที่คอนกรีต Subsiding	150.00	ต้น	รวมแบบหน้าที่ 6/6
1.7	งานทาสีผิวถนนทางตรงในทิศทางเดียว ในทิศทางเดียว	1,100.00	ตร.ม.	รวมแบบหน้าที่ 4/6
1.8	งานทาสีผิวถนนหิน	980.00	ตร.ม.	รวมแบบหน้าที่ 5/6
1.9	งานซ่อมแซมพื้นผิวจราจรในทิศทางเดียว	20.00	ม	รวมแบบหน้าที่ 5/6
2	งานขุดฝังท่อระบายน้ำ			
2.1	น้ำเชื่อมเหล็ก	8.00	บ้าย	
2.2	น้ำเชื่อมคานเหล็ก	3.00	บ้าย	
2.3	น้ำเชื่อมเบรคเกอร์จราจร LED	3.00	บ้าย	
3	งานปรับปรุงร่องรอยระหว่างท่อระบายน้ำ			
3.1	งานเปลี่ยนน้ำบ่อพักน้ำ ส.ล.ล. ในผิวจราจร สำหรับท่อ ขนาด 400.60 มม. ฝ้ายเหล็กหล่อ	30.00	บ้าย	แบบเลขที่ ก.003/2566
3.2	งานเปลี่ยนน้ำบ่อพักน้ำ ส.ล.ล. ในผิวจราจร สำหรับท่อ ขนาด 400.60 มม. ฝ้ายเหล็กหล่อ	17.00	บ้าย	แบบเลขที่ ก.003/2566
3.3	ฝ้ายเหล็กหล่อปรับทิศทาง			
3	งานอื่นๆ			
3.1	ค่าแรงยกวัสดุ	1.00	รายการ	รวมแบบหน้าที่ 1/6

สัญลักษณ์	รายการ
	บึงแก่นนคร
	พื้นที่ก่อสร้าง

ผู้รับจ้าง: บริษัท... (Name of contractor)

ผู้ควบคุมงาน: ... (Name of supervisor)

วันที่: ... (Date)

สถานที่: ... (Location)

ส่วนควบคุมการก่อสร้าง

สำนักช่างเทศบาลนครขอนแก่น

ใบแบบ	ชื่อช่าง	วันที่	อนุมัติ
สำรวจ	ชื่อช่าง	วันที่	อนุมัติ
ตรวจ	ชื่อช่าง	วันที่	อนุมัติ
วิศวกร	ชื่อช่าง	วันที่	อนุมัติ

แบบก่อสร้าง: ... (Drawing name)

โครงการปรับปรุงบูรณะผิวทางถนนคอนกรีตเสริมเหล็ก ถนนเหล่านาดี (ช่วงจากถนนมิตรภาพ - ถนนรอบบึงแก่นนคร)

วันที่: 1 จำนวน: 6

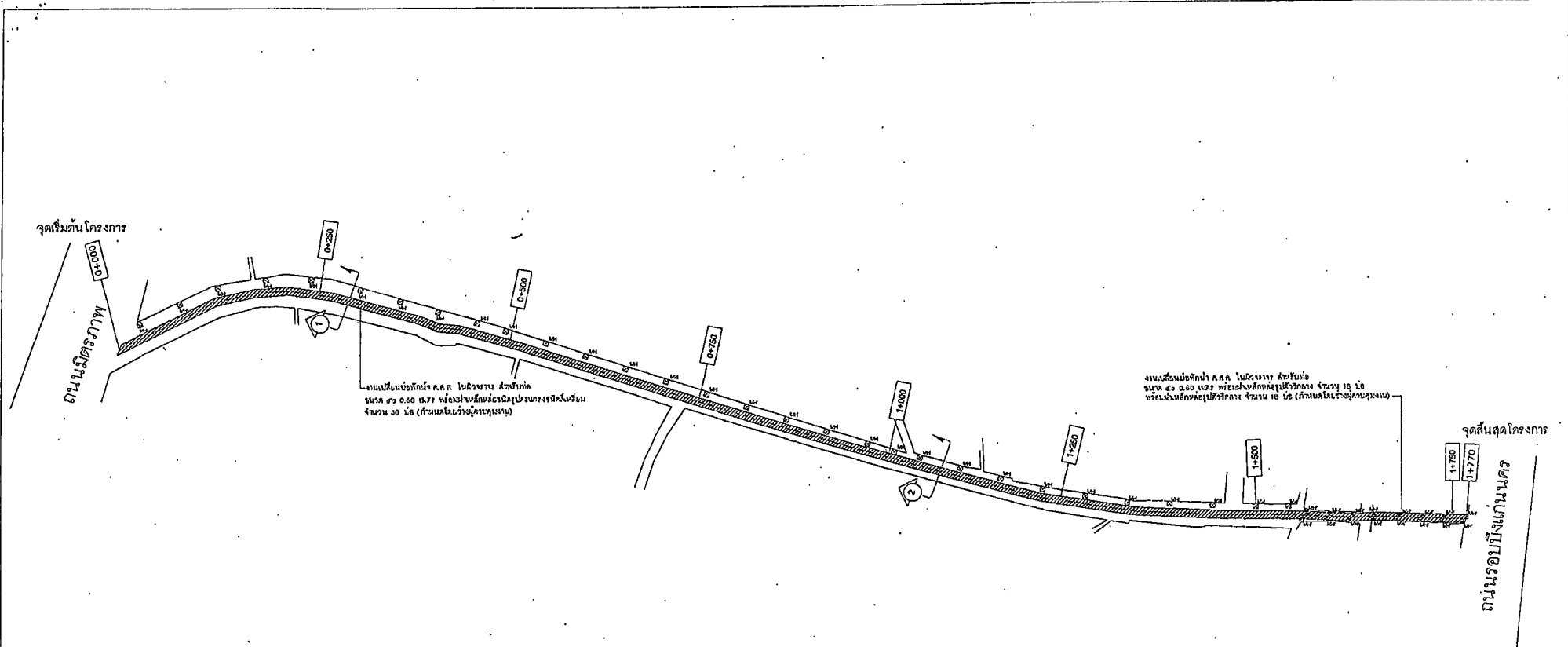

สัญลักษณ์	รายการ
	บริเวณที่จะดำเนินการบูรณะผิวจราจร ค.ส.ล.หนาไม่น้อยกว่า 0.15 ม. พื้นที่ไม่น้อยกว่า 8,000 ตารางเมตร
	งานเปลี่ยนบ่อพักน้ำ ค.ส.ล. ในผิวจราจร สำหรับท่อ ขนาด ๘๖ 0.60 เมตร พร้อมฝาเหล็กหล่อรูปตะแกรงชนิดสี่เหลี่ยม จำนวน 30 บ่อ (กำหนดโดยช่างควบคุมงาน)
	งานเปลี่ยนบ่อพักน้ำ ค.ส.ล. ในผิวจราจร สำหรับท่อ ขนาด ๘๖ 0.60 เมตร พร้อมฝาเหล็กหล่อรูปตะแกรงชนิดสี่เหลี่ยม จำนวน 17 บ่อ (กำหนดโดยช่างควบคุมงาน)

ส่วนควบคุมการก่อสร้าง				
สำนักช่าง เทศบาลนครขอนแก่น				
เขียนแบบ		นายสมชาย วัฒนศิริ	นายสมชาย วัฒนศิริ	อนุมัติ
สำรวจ		นายสมชาย วัฒนศิริ	นายสมชาย วัฒนศิริ	
สถาปนิก		นายสมชาย วัฒนศิริ		
วิศวกร		ปรีดี เทศบาล		
แบบก่อสร้าง		แบบเลขที่ กส 080/2556	นายกเทศมนตรี	
โครงการปรับปรุงบูรณะผิวจราจรถนนคอนกรีตเสริมเหล็ก ถนนเทศบาล (ช่วงจากถนนมิตรภาพ - ถนนรอบบึงแก่นนคร)			วันที่	จำนวน
			2	6

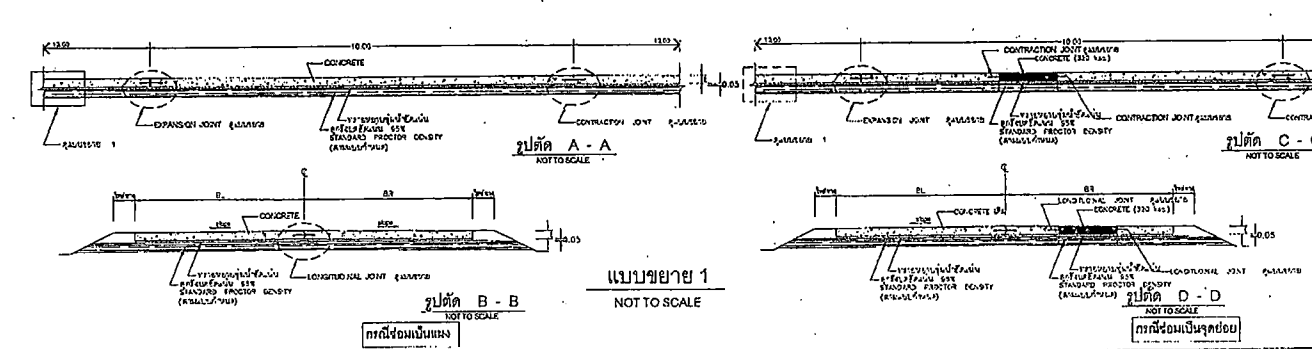
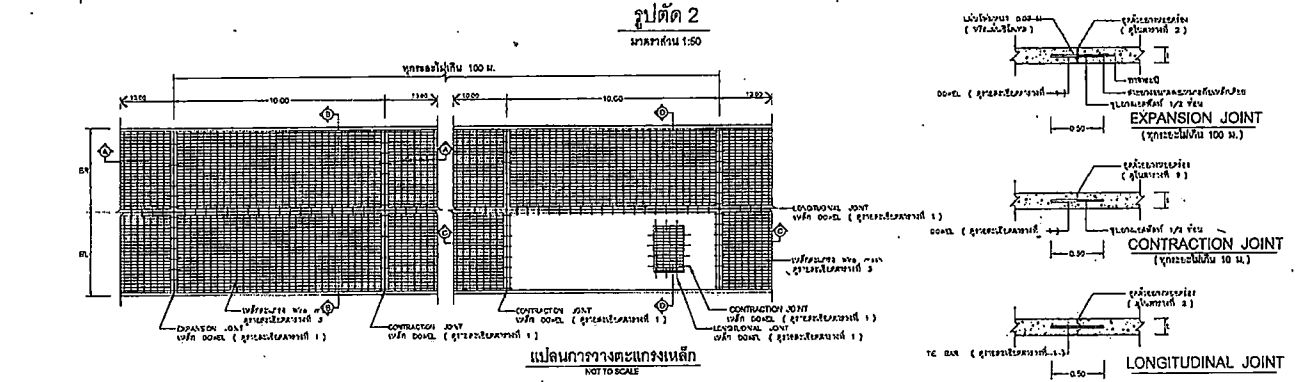
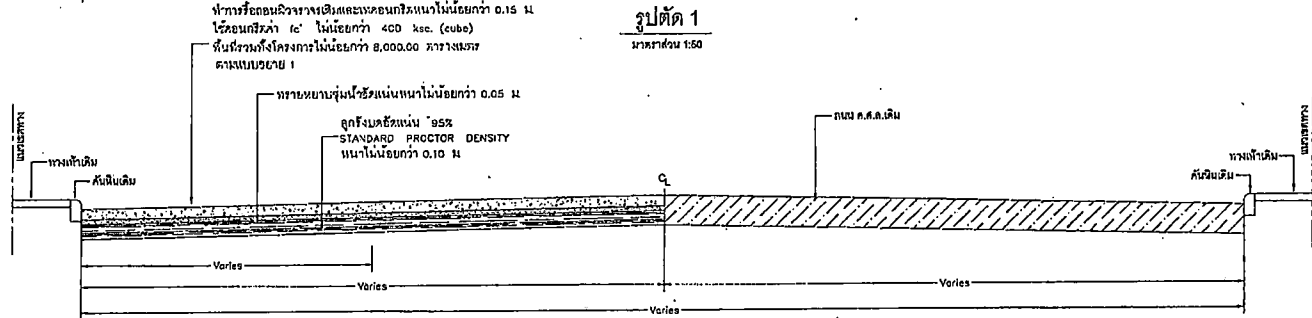
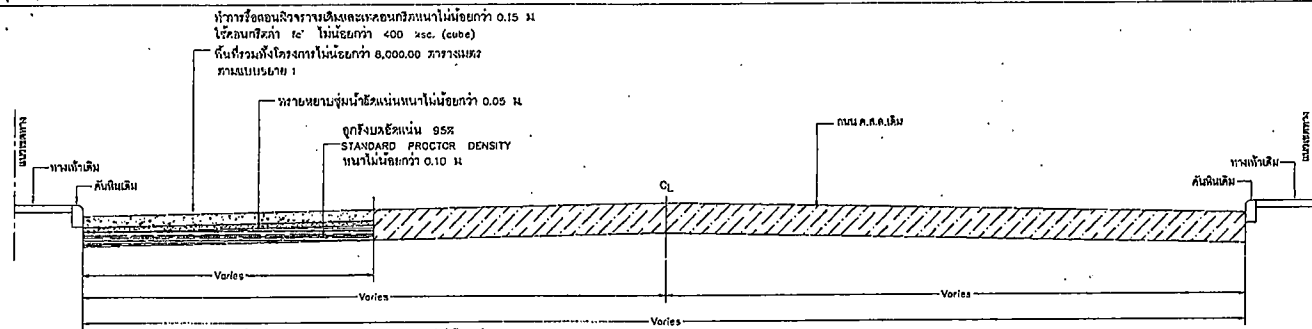

ตารางที่ 1: ขนาดและชนิดของเหล็กเสริมที่ใช้กับระบบนี้ตามข้อกำหนดของกรมโยธาธิการและผังเมือง

ความหนาของถนน (มม)	ระบบยึดเกาะเหล็กเสริม			ระบบยึดเกาะเหล็กเสริม			ระบบยึดเกาะเหล็กเสริม			พายุหยบนพื้นน้ำอัดแน่น
	ขนาดเหล็กเสริม (มม)	ความยาว (ซม)	ระยะห่าง (ซม)	ขนาดเหล็กเสริม (มม)	ความยาว (ซม)	ระยะห่าง (ซม)	ขนาดเหล็กเสริม (มม)	ความยาว (ซม)	ระยะห่าง (ซม)	
150	RB 19	500	500	RB 15	500	500	DB 12	500	500	50
200	RB 25	500	500	RB 19	500	500	DB 12	500	500	50

ตารางที่ 2: ขนาดของช่องว่างระหว่างเหล็กเสริม หรือขนาดของช่องว่างในถนนคอนกรีต

ชนิดของช่องว่าง	ระยะห่างระหว่างเหล็กเสริม (มม)	ความกว้างของช่องว่าง (มม)	ความลึกของช่องว่าง (มม)
ระบบยึดเกาะเหล็กเสริม	< 10	10	40
	11 - 15	15	50
	15 - 20	20	50
ระบบยึดเกาะเหล็กเสริม	ทุกระยะไม่เกิน 100 เมตร	25	50
ระบบยึดเกาะเหล็กเสริม	-	10	50

ตารางที่ 3: ตารางขนาดของเหล็กเสริม

ตารางขนาด (มม)	พื้นที่เหล็กเสริม (ตร.ม./เมตร)	พื้นที่เหล็กเสริม (ตร.ม./เมตร)	จำนวนเหล็กเสริม (เส้น)
3.00 x 10.00 = 0.15 ม	1.08	0.33	4 เส้น @ 0.10x0.30 ม./เส้น
3.00 x 10.00 = 0.20 ม	1.44	0.43	5 เส้น @ 0.10x0.30 ม./เส้น
3.50 x 10.00 = 0.15 ม	1.28	0.38	4 เส้น @ 0.10x0.30 ม./เส้น
3.50 x 10.00 = 0.20 ม	1.44	0.51	5 เส้น @ 0.10x0.30 ม./เส้น
4.00 x 8.00 = 0.20 ม	0.88	0.58	3 เส้น @ 0.10x0.25 ม./เส้น

ส่วนควบคุมการก่อสร้าง
สำนักช่าง เทศบาลนครขอนแก่น

เขียนแบบ	วิภากร	นายสมชาย วัฒนศิริ	อนุมัติ
สำรวจ	วิภากร	นายสมชาย วัฒนศิริ	
สถาปนิก		นายสมชาย วัฒนศิริ	
วิศวกร		นายสมชาย วัฒนศิริ	
แบบก่อสร้าง		นายสมชาย วัฒนศิริ	

โครงการปรับปรุงถนนฉีกราวงเดิมและคอนกรีตหนาไม่น้อยกว่า 0.15 ม (ช่วงจากถนนฉีกราวงเดิม - ถนนวัดบึงแก่นนคร)

วันที่ 3 จำนวน 6

งานทาสีขอบคันทัน คสล ผู้รับจ้างต้องทาสีรองพื้นปูนเก่า 1 ครั้ง ทาสีจริง 2 ครั้ง โดย
 เสนอคุณสมบัติของสีทาสีคันทัน คสล ด้านข้างควบคุมงานและคณะกรรมการตรวจ รับ
 วัสดุพิจารณาอนุมัติก่อนดำเนินการ ทาสีทั้งโครงการพื้นที่รวมไม่น้อยกว่า 980 ตาราง
 เมตร ใช้ มอก. 272 หรือดีกว่า

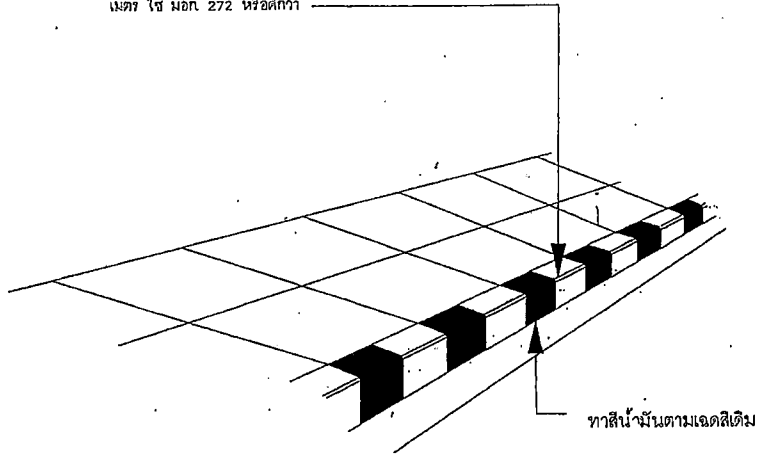

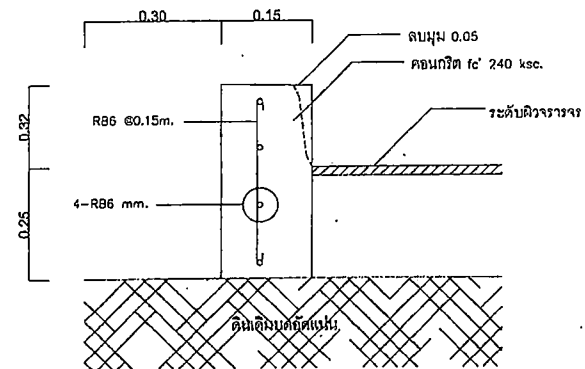

ทาสีน้ำมันตามเจดสีเดิม

รูปแบบการทาสีขอบคันทัน
 มาตรฐาน Not to Scale



*หมายเหตุ กำหนดตำแหน่งจุดดำเนินการก่อสร้างโดยช่างผู้ควบคุมงาน

ขอบคันทันคสล
 NOT TO SCALE

 <p>ส่วนควบคุมการก่อสร้าง สำนักช่าง เทศบาลนครขอนแก่น</p>			
เขียนแบบ	เอกสิทธิ์	นายสมชาย วัฒนศิริ	นายจตุพร วัฒนศิริ 
สำรวจ	เอกสิทธิ์	นายสมชาย วัฒนศิริ	
สถาปนิก	สมศักดิ์	นายสมชาย วัฒนศิริ	
วิศวกร	ปวิศร	นายสมชาย วัฒนศิริ	
แบบก่อสร้าง	แบบเลขที่ กท 060/2566		นายจตุพร วัฒนศิริ
โครงการปรับปรุงบูรณะผิวทางถนนคอนกรีตเสริมเหล็ก ถนนเทศบาลนครขอนแก่น (ช่วงจากถนนนิกรเก่า - ถนนรอบเมืองเทศบาลนคร)			แผ่นที่ 5
			จำนวน 6

รูปแสดงลักษณะความเสียหายของแผ่นคอนกรีต

- (1) แผ่นคอนกรีตมีรอยแตกในลักษณะที่ไม่ได้แตกเป็นเสี้ยนๆ หรือมีร่องรอยการเกิด PUMPING ในจุดซ่อมโพรงแล้ว ยานแนวรอยแตกบริเวณที่เสียหาย
- (2) แผ่นคอนกรีตเสียหายมาก มีลักษณะแตกเป็นเสี้ยนๆ หรือเสียหายจนไม่สามารถซ่อมแซมแบบอุดซ่อมโพรงได้ ให้เปลี่ยนซ่อมแบบ FULL - DEPTH REPAIR

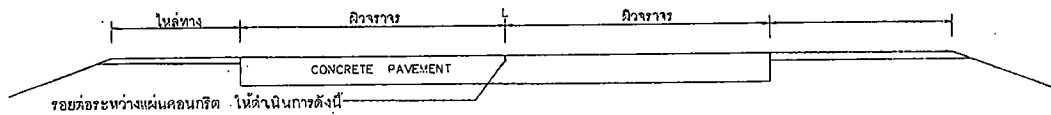
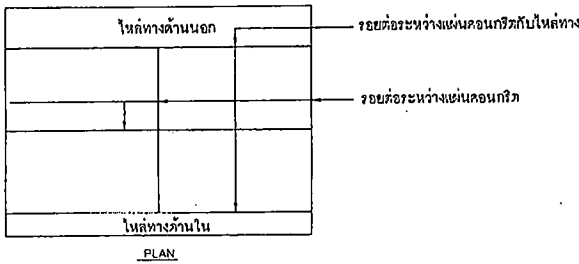
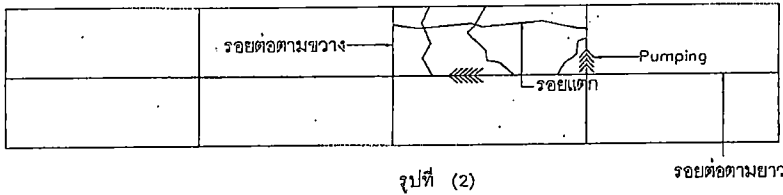
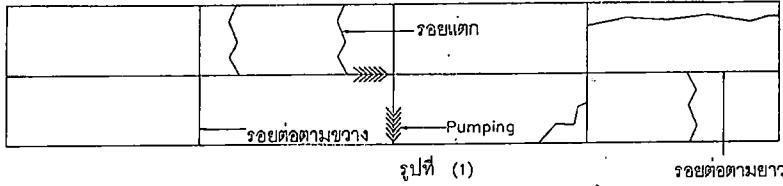

1. ใช้เครื่องสูบลมทำความสะอาดผิวเดิมออกจนหมด
2. ทำความสะอาดรอยต่อให้ปราศจากฝุ่นและความชื้น
3. ทาฉนวนกันน้ำหรือทาสีรอยต่อ (JOINT PRIMER) ลงบนรอยต่อแล้วทิ้งไว้จนแห้ง
4. ทาสีหรือทาปูนซีเมนต์ (JOINT SEALER) ทรายให้ระดับของวัสดุรอยต่อที่ต่ำกว่าขอบของรอยต่อประมาณ 3 มม. ทั้งนี้ความหนาของชั้นวัสดุรอยต่อที่หยาบลงไปต้องไม่น้อยกว่า 50 มม. แล้วป้องกันไม่ให้รถวิ่งผ่านจนกว่าวัสดุรอยต่อแห้งถึงขั้นที่ความชื้นไม่เกิดลึกลงในขณะเดินผ่าน
5. วัสดุรอยต่อระหว่างแผ่นคอนกรีต ให้ใช้ตาม มอก.479

แบบขยายการอุดซ่อมรอยต่อระหว่างแผ่นคอนกรีต

NOT TO SCALE

งานอุดซ่อมโพรง (Subsealing)

ใบดำเนินการอุดซ่อมโพรงใต้พื้นพื้นคอนกรีต (Subsealing) "โดยมีข้อกำหนดพิเศษดังนี้"

1. ผู้รับจ้างจะต้องสำรวจตรวจสอบความเป็นโพรงภายใต้ผิวคอนกรีตด้วยเครื่องมือ Ground Penetration Radar (GPR) ซึ่งสามารถตรวจสอบได้ลึก 1-3 เมตร โดยทำการสำรวจ (Scan) ก่อนและหลังดำเนินการและนำรูป Scan มาเปรียบเทียบกับรูปก่อนว่าการทำงานได้ผลเป็นที่เรียบร้อย
2. เครื่องผสม (Mixer) ที่ใช้ต้องเป็นระบบ High Shear Mixer ต้องเป็นเครื่องที่มีความสามารถผสมวัสดุผสมให้เข้าเป็นเนื้อเดียวกัน (Homogeneous) โดยไม่เกิดการแยกตัวประกอบด้วยถังผสม 1 ถึง 2 ถัง โดยมิใช่แบบ Paddle Blade หรือ High Shear Mix. "Collidal Mixer"
3. วัสดุที่ใช้อุดซ่อมใต้พื้นพื้นคอนกรีต ประกอบด้วย (1) วัสดุผสม (2) ปูนซีเมนต์ (3) สารปอซโซลาน (4) น้ำ และ (5) สารผสมเพิ่ม ตามมาตรฐานที่ ทล - ม.327 (ปูนซีเมนต์ที่ใช้ต้องเป็นปูนซีเมนต์ปอร์ตแลนด์ประเภทที่ 1 เท่านั้น)

ตารางที่ 1 แสดงคุณสมบัติทางเคมีของสารปอซโซลานที่ต้องการ

รายการที่	คุณสมบัติ	เกณฑ์ที่กำหนด	วิธีทดสอบตาม
1	ปริมาณรวมของซิลิกอนไดออกไซด์ (SiO ₂) ออกไซด์ของเหล็ก (Fe ₂ O ₃)	ไม่น้อยกว่าร้อยละ 50	ASTM C-311
2	ซิลิกาแอคทีฟ (SiO ₂)	ไม่น้อยกว่าร้อยละ 5	ASTM C-311
3	ปริมาณความชื้น	ไม่น้อยกว่าร้อยละ 3	ASTM C-311
4	น้ำหนักที่สูญเสียเนื่องจากความร้อน	ไม่น้อยกว่าร้อยละ 0	ASTM C-311

ตารางที่ 2 แสดงคุณสมบัติทางฟิสิกส์ของสารปอซโซลานที่ต้องการ

รายการที่	คุณสมบัติ	เกณฑ์ที่กำหนด	วิธีทดสอบตาม
1	ความละเอียด ปริมาณที่หยาบกว่าขนาด	ไม่น้อยกว่าร้อยละ 50	ASTM C-430
2	45 ไมโครเมตร (No. 325) หรือเทียบเท่า	ไม่น้อยกว่าร้อยละ 60	ASTM C-311
3	ประเภท 1 (หรือสูงกว่า) 7 วัน		
4	ปริมาณน้ำที่ดูดซับเมื่อเทียบกับปูนซีเมนต์	ไม่น้อยกว่าร้อยละ 115	ASTM C-311
5	ปอร์ซเลนประเภท 1		
6	ความถี่/เมื่อตรวจสอบการบวมตัวของวัสดุ	ไม่น้อยกว่าร้อยละ 0.8	ASTM C-151
7	ออโตคลีฟ (Autoclave)		

ใบนี้รับจ้างเสนอการตรวจสอบคุณสมบัติของสารปอซโซลานจากแหล่งผลิต (General test) โดยมีสถานี หน่วยราชการหรือวิศวกรลงนามเป็นผู้รับมอบหมายตรวจสอบ และต้องให้รับงานเป็นรูปธรรมจากหน่วยงานผู้ควบคุมงานแล้วลักษณะลักษณะก่อนนำไปใช้งาน

ส่วนควบคุมการก่อสร้าง
สำนักช่าง เทศบาลนครขอนแก่น

เขียนแบบ	อนุมัติ
สำรวจ
สถาปนิก
วิศวกร

แบบก่อสร้าง: แนบเลขที่ กค 060/2566
โครงการปรับปรุงและผิวทางถนนคอนกรีตเสริมเหล็ก ถนนเทศบาลนครขอนแก่น (ช่วงจากถนนมิตรภาพ - ถนนรอบบึงแก่นนคร)

นายเทศมนตรี:
วันที่: 6 จำนวน: 6