



ประกาศเทศบาลนครขอนแก่น

เรื่อง ประกวดราคาจ้างก่อสร้างโครงการก่อสร้างท่อระบายน้ำพอลิเอทิลีน ซอยศรีมรรัตน์ ๒๖ เชื่อมซอย
สวัสดิ ด้วยวิธีประกวดราคาอิเล็กทรอนิกส์ (e-bidding)

เทศบาลนครขอนแก่น มีความประสงค์จะประกวดราคาจ้างก่อสร้างโครงการก่อสร้างท่อ
ระบายน้ำพอลิเอทิลีน ซอยศรีมรรัตน์ ๒๖ เชื่อมซอยสวัสดิ ด้วยวิธีประกวดราคาอิเล็กทรอนิกส์ (e-bidding)
ราคากลางของงานจ้างก่อสร้าง ในการประกวดราคาครั้งนี้ เป็นเงินทั้งสิ้น ๕,๔๒๘,๐๘๗.๗๘ บาท (ห้าล้านสี่
แสนสองหมื่นแปดพันแปดสิบบเจ็ดบาทเจ็ดสิบบแปดสตางค์) ตามรายการ ดังนี้

โครงการก่อสร้างท่อระบายน้ำ	จำนวน	๑	งาน
พอลิเอทิลีน ซอยศรีมรรัตน์ ๒๖			
เชื่อมซอยสวัสดิ			

ผู้ยื่นข้อเสนอจะต้องมีคุณสมบัติ ดังต่อไปนี้

๑. มีความสามารถตามกฎหมาย
๒. ไม่เป็นบุคคลล้มละลาย
๓. ไม่อยู่ระหว่างเลิกกิจการ
๔. ไม่เป็นบุคคลซึ่งอยู่ระหว่างถูกระงับการยื่นข้อเสนอหรือทำสัญญากับหน่วยงานของรัฐไว้ชั่วคราว เนื่องจากเป็นผู้ที่ไม่ผ่านเกณฑ์การประเมินผลการปฏิบัติงานของผู้ประกอบการตามระเบียบ ที่รัฐมนตรีว่าการกระทรวงการคลังกำหนดตามที่ประกาศเผยแพร่ในระบบเครือข่ายสารสนเทศของกรมบัญชีกลาง
๕. ไม่เป็นบุคคลซึ่งถูกระบุชื่อไว้ในบัญชีรายชื่อผู้ทำงานและได้แจ้งเวียนชื่อให้เป็นผู้ทำงานของหน่วยงานของรัฐในระบบเครือข่ายสารสนเทศของกรมบัญชีกลาง ซึ่งรวมถึงนิติบุคคลที่ผู้ทำงานเป็นหุ้นส่วนผู้จัดการ กรรมการผู้จัดการ ผู้บริหาร ผู้มีอำนาจในการดำเนินงานในกิจการของนิติบุคคลนั้นด้วย
๖. มีคุณสมบัติและไม่มีลักษณะต้องห้ามตามที่คณะกรรมการนโยบายการจัดซื้อจัดจ้างและการบริหารพัสดุภาครัฐกำหนดในราชกิจจานุเบกษา
๗. เป็นนิติบุคคลผู้มีอาชีพรับจ้างงานที่ประกวดราคาอิเล็กทรอนิกส์ดังกล่าว
๘. ไม่เป็นผู้มีผลประโยชน์ร่วมกันกับผู้ยื่นข้อเสนอรายอื่นที่เข้ายื่นข้อเสนอให้แก่เทศบาล

นครขอนแก่น ณ วันประกาศประกวดราคาอิเล็กทรอนิกส์ หรือไม่เป็นผู้กระทำการอันเป็นการขัดขวางการ
แข่งขันราคาอย่างเป็นธรรม ในการประกวดราคาอิเล็กทรอนิกส์ครั้งนี้

๙. ไม่เป็นผู้ได้รับเอกสิทธิ์หรือความคุ้มกัน ซึ่งอาจปฏิเสธไม่ยอมขึ้นศาลไทย เว้นแต่รัฐบาลของผู้ยื่นข้อเสนอได้มีคำสั่งสละเอกสิทธิ์และความคุ้มกันเช่นนั้น

๑๐. เป็นผู้ประกอบการที่ขึ้นทะเบียนงานก่อสร้างสาขางานก่อสร้างทาง ไม่น้อยกว่าชั้น ๒
ประเภททั่วไป ไว้กับกรมบัญชีกลาง

๑๑. ผู้ยื่นข้อเสนอต้องมีผลงานก่อสร้างประเภทเดียวกันกับผลงานที่ประกวดราคาจ้าง
ก่อสร้างในวงเงินไม่น้อยกว่า ๒,๑๐๐,๐๐๐.๐๐ บาท (สองล้านหนึ่งแสนบาทถ้วน) และเป็นผลงานที่เป็น
คู่สัญญาโดยตรงกับหน่วยงานของรัฐ หรือหน่วยงานเอกชนที่ เทศบาลนครขอนแก่น เชื้อถือ

๑๒. ผู้ยื่นข้อเสนอที่ยื่นข้อเสนอในรูปแบบของ "กิจการร่วมค้า" ต้องมีคุณสมบัติดังนี้
กรณีที่ข้อตกลงระหว่างผู้เข้าร่วมค่างำหนดให้ผู้เข้าร่วมค้ายรายใดรายหนึ่งเป็นผู้เข้าร่วม
ค้าหลัก ข้อตกลงระหว่างผู้เข้าร่วมค้าจะต้องมีการกำหนดสัดส่วนหน้าที่และความรับผิดชอบในปริมาณงาน
สิ่งของ หรือมูลค่าตามสัญญาของผู้เข้าร่วมค้าหลักมากกว่าผู้เข้าร่วมค้ายรายอื่นทุกราย

กรณีที่ข้อตกลงระหว่างผู้เข้าร่วมค่างำหนดให้ผู้เข้าร่วมค้ายรายใดรายหนึ่งเป็นผู้เข้าร่วม
ค้าหลัก กิจการร่วมค่านั้นต้องใช้ผลงานของผู้เข้าร่วมค้าหลักรายเดียวเป็นผลงานของกิจการร่วมค้าที่ยื่นขอ
เสนอ

สำหรับข้อตกลงระหว่างผู้เข้าร่วมค้าที่ไม่ได้กำหนดให้ผู้เข้าร่วมค้ายรายใดเป็นผู้เข้าร่วม
ค้าหลัก ผู้เข้าร่วมค้ายทุกรายจะต้องมีคุณสมบัติครบถ้วนตามเงื่อนไขที่กำหนดไว้ในเอกสารเชิญชวน หรือหนังสือ
เชิญชวน

กรณีที่ข้อตกลงระหว่างผู้เข้าร่วมค้า กำหนดให้ผู้เข้าร่วมค้ายรายใดรายหนึ่งเป็นผู้เข้าร่วม
ค้าหลัก ผู้เข้าร่วมค้าหลักจะต้องเป็นผู้ประกอบการที่ขึ้นทะเบียนงานก่อสร้างสาขางานก่อสร้างทาง ไม่น้อยกว่า
ชั้น ๒ ประเภททั่วไป ไว้กับกรมบัญชีกลาง

ในส่วนของผู้เข้าร่วมค้าที่ไม่ใช่ผู้เข้าร่วมค้าหลักจะเป็นผู้ประกอบการที่ขึ้นทะเบียนในสาขางานก่อสร้างไว้กับ
กรมบัญชีกลางหรือไม่ก็ได้

สำหรับข้อตกลงระหว่างผู้เข้าร่วมค้า ที่ไม่ได้กำหนดให้ผู้เข้าร่วมค้ายรายใดเป็นผู้เข้าร่วม
ค้าหลัก ผู้เข้าร่วมค้ายทุกรายจะต้องมีคุณสมบัติครบถ้วนตามเงื่อนไขที่กำหนดไว้ในเอกสารเชิญชวน หรือหนังสือ
เชิญชวน

กรณีที่ข้อตกลงระหว่างผู้เข้าร่วมค่างำหนดให้มีการมอบหมายผู้เข้าร่วมค้ายรายใดราย
หนึ่งเป็นผู้ยื่นข้อเสนอ ในนามกิจการร่วมค้า การยื่นข้อเสนอดังกล่าวไม่ต้องมีหนังสือมอบอำนาจ

สำหรับข้อตกลงระหว่างผู้เข้าร่วมค้าที่ไม่ได้กำหนดให้ผู้เข้าร่วมค้ายรายใดเป็นผู้ยื่นขอ
เสนอผู้เข้าร่วมค้ายทุกรายจะต้องลงลายมือชื่อในหนังสือมอบอำนาจให้ผู้เข้าร่วมค้ายรายใดรายหนึ่งเป็นผู้ยื่นขอ
เสนอในนามกิจการร่วมค้า

๑๓. ผู้ยื่นข้อเสนอต้องลงทะเบียนที่มีข้อมูลถูกต้องครบถ้วนในระบบจัดซื้อจัดจ้างภาครัฐด้วย

อิเล็กทรอนิกส์ (Electronic Government Procurement : e-GP) ของกรมบัญชีกลาง

ผู้ยื่นข้อเสนอต้องยื่นข้อเสนอและเสนอราคาทางระบบจัดซื้อจัดจ้างภาครัฐด้วยอิเล็กทรอนิกส์
ในวันที่ ระหว่างเวลา น. ถึง น.

ผู้สนใจสามารถขอรับเอกสารประกวดราคาอิเล็กทรอนิกส์ โดยดาวน์โหลดเอกสารทางระบบ
จัดซื้อจัดจ้างภาครัฐด้วยอิเล็กทรอนิกส์ หัวข้อ ค้นหาประกาศจัดซื้อจัดจ้างได้ตั้งแต่วันที่ประกาศจนถึงวันเสนอ
ราคา

ผู้ยื่นข้อเสนอสามารถจัดเตรียมเอกสารข้อเสนอได้ตั้งแต่วันที่ประกาศจนถึงวันเสนอราคา

ผู้สนใจสามารถดูรายละเอียดได้ที่เว็บไซต์ www.kkmuni.go.th หรือ www.gprocurement.go.th

หรือสอบถามทางโทรศัพท์หมายเลข ๐๔๓-๒๗๐๗๓๐ ในวันและเวลาราชการ

ประกาศ ณ วันที่ ๕๙ ก.ค. ๒๕๖๗



(นายธีระศักดิ์ ชีฆายุพันธุ์)

นายกเทศมนตรีนครขอนแก่น

ปลัดเทศบาล.....
ผอ.กองพัสดุ.....
หน.ฝ่าย.....
หน.กลุ่มงาน.....
ผู้พิมพ์.....



เอกสารประกวดราคาจ้างก่อสร้างด้วยการประกวดราคาอิเล็กทรอนิกส์ (e-bidding)

เลขที่

ประกวดราคาจ้างก่อสร้างโครงการก่อสร้างท่อระบายน้ำพอลิเอทิลีน ซอยศรีมหารัตน์ ๒๖ เชื่อมซอยสวัสดิ์
ด้วยวิธีประกวดราคาอิเล็กทรอนิกส์ (e-bidding)

ตามประกาศ เทศบาลนครขอนแก่น

ลงวันที่ ๒๙ ก.ค. ๒๕๖๗

เทศบาลนครขอนแก่น ซึ่งต่อไปนี้เรียกว่า "เทศบาลนครขอนแก่น" มีความประสงค์จะ
ประกวดราคาจ้างก่อสร้างโครงการก่อสร้างท่อระบายน้ำพอลิเอทิลีน ซอยศรีมหารัตน์ ๒๖ เชื่อมซอยสวัสดิ์ ด้วย
วิธีประกวดราคาอิเล็กทรอนิกส์ (e-bidding) ด้วยวิธีประกวดราคาอิเล็กทรอนิกส์ (e-bidding) โดยมีข้อแนะนำ
และข้อกำหนดดังต่อไปนี้

๑. เอกสารแนบท้ายเอกสารประกวดราคาอิเล็กทรอนิกส์

- ๑.๑ ร่างรายละเอียดขอบเขตของงานทั้งโครงการ (Terms of Reference : TOR)
- ๑.๒ แบบใบเสนอราคาที่กำหนดไว้ในระบบจัดซื้อจัดจ้างภาครัฐด้วยอิเล็กทรอนิกส์
- ๑.๓ แบบสัญญาจ้างก่อสร้าง
- ๑.๔ แบบหนังสือค้ำประกัน
 - (๑) หลักประกันการเสนอราคา
 - (๒) หลักประกันสัญญา
- ๑.๕ สูตรการปรับราคา
- ๑.๖ บทนิยาม
 - (๑) ผู้ที่มีผลประโยชน์ร่วมกัน
 - (๒) การขัดขวางการแข่งขันอย่างเป็นธรรม
- ๑.๗ แบบบัญชีเอกสารที่กำหนดไว้ในระบบจัดซื้อจัดจ้างภาครัฐด้วยอิเล็กทรอนิกส์
 - (๑) บัญชีเอกสารส่วนที่ ๑
 - (๒) บัญชีเอกสารส่วนที่ ๒
- ๑.๘ แผนการใช้วัสดุที่ผลิตภายในประเทศและแผนการใช้เหล็กที่ผลิตภายในประเทศ
- ๑.๙ แผนการทำงาน

๒. คุณสมบัติของผู้ยื่นข้อเสนอ

- ๒.๑ มีความสามารถตามกฎหมาย

๒.๒ ไม่เป็นบุคคลล้มละลาย

๒.๓ ไม่อยู่ระหว่างเลิกกิจการ

๒.๔ ไม่เป็นบุคคลซึ่งอยู่ระหว่างถูกระงับการยื่นข้อเสนอหรือทำสัญญากับหน่วยงานของรัฐไว้ชั่วคราว เนื่องจากเป็นผู้ที่ไม่ผ่านเกณฑ์การประเมินผลการปฏิบัติงานของผู้ประกอบการตามระเบียบที่รัฐมนตรีว่าการกระทรวงการคลังกำหนดตามที่ประกาศเผยแพร่ในระบบเครือข่ายสารสนเทศของกรมบัญชีกลาง

๒.๕ ไม่เป็นบุคคลซึ่งถูกระบุชื่อไว้ในบัญชีรายชื่อผู้ทำงานและได้แจ้งเวียนชื่อให้เป็นผู้ทำงานของหน่วยงานของรัฐในระบบเครือข่ายสารสนเทศของกรมบัญชีกลาง ซึ่งรวมถึงนิติบุคคลที่ผู้ทำงานเป็นหุ้นส่วนผู้จัดการ กรรมการผู้จัดการ ผู้บริหาร ผู้มีอำนาจในการดำเนินงานในกิจการของนิติบุคคลนั้นด้วย

๒.๖ มีคุณสมบัติและไม่มีลักษณะต้องห้ามตามที่คณะกรรมการนโยบายการจัดซื้อจัดจ้าง และการบริหารพัสดุภาครัฐกำหนดในราชกิจจานุเบกษา

๒.๗ เป็นนิติบุคคลผู้มีอาชีพรับจ้างงานที่ประกวดราคาอิเล็กทรอนิกส์ดังกล่าว

๒.๘ ไม่เป็นผู้มีผลประโยชน์ร่วมกันกับผู้ยื่นข้อเสนอรายอื่นที่เข้ายื่นข้อเสนอให้แก่เทศบาลนครขอนแก่น ณ วันประกาศประกวดราคาอิเล็กทรอนิกส์ หรือไม่เป็นผู้กระทำการอันเป็นการขัดขวางการแข่งขันอย่างเป็นธรรมในการประกวดราคาอิเล็กทรอนิกส์ครั้งนี้

๒.๙ ไม่เป็นผู้ได้รับเอกสิทธิ์หรือความคุ้มกัน ซึ่งอาจปฏิเสธไม่ยอมขึ้นศาลไทย เว้นแต่รัฐบาล ของผู้ยื่นข้อเสนอได้มีคำสั่งให้สละเอกสิทธิ์และความคุ้มกันเช่นนั้น

๒.๑๐ เป็นผู้ประกอบการที่ขึ้นทะเบียนงานก่อสร้างสาขาช่างก่อสร้างทาง ไม่น้อยกว่าชั้น ๖ ประเภททั่วไป ไว้กับกรมบัญชีกลาง

๒.๑๑ ผู้ยื่นข้อเสนอต้องมีผลงานก่อสร้างประเภทเดียวกันกับผลงานที่ประกวดราคาจ้าง ก่อสร้างในวงเงินไม่น้อยกว่า ๒,๑๐๐,๐๐๐.๐๐ บาท (สองล้านหนึ่งแสนบาทถ้วน) และเป็นผลงานที่เป็นคู่สัญญาโดยตรงกับหน่วยงานของรัฐ หรือหน่วยงานเอกชนที่ เทศบาลนครขอนแก่น เชื้อถือ

๒.๑๒ กิจการร่วมค้าที่ยื่นข้อเสนอในรูปแบบของ "กิจการร่วมค้า" ต้องมีคุณสมบัติดังนี้
กรณีที่ข้อตกลงระหว่างผู้เข้าร่วมค้ากำหนดให้ผู้เข้าร่วมค้ารายใดรายหนึ่งเป็นผู้เข้าร่วมค้าหลัก ข้อตกลงระหว่างผู้เข้าร่วมค้าจะต้องมีการกำหนดสัดส่วนหน้าที่และความรับผิดชอบในปริมาณงาน สิ่งของหรือมูลค่าตามสัญญาของผู้เข้าร่วมค้าหลักมากกว่าผู้เข้าร่วมค้ารายอื่นทุกราย

กรณีที่ข้อตกลงระหว่างผู้เข้าร่วมค้ากำหนดให้ผู้เข้าร่วมค้ารายใดรายหนึ่งเป็นผู้เข้าร่วมค้าหลัก กิจการร่วมค่านั้นต้องใช้ผลงานของผู้เข้าร่วมค้าหลักรายเดียวเป็นผลงานของกิจการร่วมค้าที่ยื่นข้อเสนอ

สำหรับข้อตกลงระหว่างผู้เข้าร่วมค้าที่ไม่ได้กำหนดให้ผู้เข้าร่วมค้ารายใดเป็นผู้เข้าร่วมค้าหลัก ผู้เข้าร่วมค้าทุกรายจะต้องมีคุณสมบัติครบถ้วนตามเงื่อนไขที่กำหนดไว้ในเอกสารเชิญชวน หรือหนังสือเชิญชวน

กรณีที่ข้อตกลงระหว่างผู้เข้าร่วมค้า กำหนดให้ผู้เข้าร่วมค้ารายใดรายหนึ่งเป็นผู้

เข้าร่วมค้าหลัก ผู้เข้าร่วมค้าหลักจะต้องเป็นผู้ประกอบการที่ขึ้นทะเบียนงานก่อสร้างสาขางานก่อสร้างทาง ไม่น้อยกว่าชั้น ๖ ประเภททั่วไป ไว้กับกรมบัญชีกลาง

ในส่วนของผู้เข้าร่วมค้าที่ไม่ใช่ผู้เข้าร่วมค้าหลักจะเป็นผู้ประกอบการที่ขึ้นทะเบียนในสาขางานก่อสร้างไว้กับกรมบัญชีกลางหรือไม่ก็ได้

สำหรับข้อตกลงระหว่างผู้เข้าร่วมค้า ที่ไม่ได้กำหนดให้ผู้เข้าร่วมค้ารายใดเป็นผู้เข้าร่วมค้าหลัก ผู้เข้าร่วมค้าทุกรายจะต้องมีคุณสมบัติครบถ้วนตามเงื่อนไขที่กำหนดไว้ในเอกสารเชิญชวน หรือ หนังสือเชิญชวน

กรณีที่ข้อตกลงระหว่างผู้เข้าร่วมค้ากำหนดให้มีการมอบหมายผู้เข้าร่วมค้ารายใดรายหนึ่งเป็นผู้ยื่นข้อเสนอ ในนามกิจการร่วมค้า การยื่นข้อเสนอดังกล่าวไม่ต้องมีหนังสือมอบอำนาจ

สำหรับข้อตกลงระหว่างผู้เข้าร่วมค้าที่ไม่ได้กำหนดให้ผู้เข้าร่วมค้ารายใดเป็นผู้ยื่นข้อเสนอ ผู้เข้าร่วมค้าทุกรายจะต้องลงลายมือชื่อในหนังสือมอบอำนาจให้ผู้เข้าร่วมค้ารายใดรายหนึ่งเป็นผู้ยื่นข้อเสนอ ในนามกิจการร่วมค้า

๒.๑๓ ผู้ยื่นข้อเสนอต้องลงทะเบียนที่มีข้อมูลถูกต้องครบถ้วนในระบบจัดซื้อจัดจ้างภาครัฐด้วย อิเล็กทรอนิกส์ (Electronic Government Procurement : e-GP) ของกรมบัญชีกลาง

๓. หลักฐานการยื่นข้อเสนอ

ผู้ยื่นข้อเสนอจะต้องเสนอเอกสารหลักฐานยื่นมาพร้อมกับการเสนอราคาทางระบบจัดซื้อจัดจ้างภาครัฐด้วยอิเล็กทรอนิกส์ โดยแยกเป็น ๒ ส่วน คือ

๓.๑ ส่วนที่ ๑ อย่างน้อยต้องมีเอกสารดังต่อไปนี้

(๑) ในกรณีผู้ยื่นข้อเสนอเป็นนิติบุคคล

(ก) ห้างหุ้นส่วนสามัญหรือห้างหุ้นส่วนจำกัด ให้ยื่นสำเนาหนังสือรับรองการจดทะเบียนนิติบุคคล บัญชีรายชื่อหุ้นส่วนผู้จัดการ ผู้มีอำนาจควบคุม (ถ้ามี)

(ข) บริษัทจำกัดหรือบริษัทมหาชนจำกัด ให้ยื่นสำเนาหนังสือรับรองการจดทะเบียนนิติบุคคล หนังสือบริษัทสนธิ บัญชีรายชื่อกรรมการผู้จัดการ ผู้มีอำนาจควบคุม (ถ้ามี) และบัญชีผู้ถือหุ้นรายใหญ่ (ถ้ามี)

(๒) ในกรณีผู้ยื่นข้อเสนอเป็นบุคคลธรรมดาหรือคณะบุคคลที่มีใจนิติบุคคล ให้ยื่นสำเนาบัตรประจำตัวประชาชนของผู้ยื่น สำเนาข้อตกลงที่แสดงถึงการเข้าเป็นหุ้นส่วน (ถ้ามี) สำเนาบัตรประจำตัวประชาชนของผู้เป็นหุ้นส่วน หรือสำเนาหนังสือเดินทางของผู้เป็นหุ้นส่วนที่มีได้ถือสัญชาติไทย

(๓) ในกรณีผู้ยื่นข้อเสนอเป็นผู้ยื่นข้อเสนอร่วมกันในฐานะเป็นผู้ร่วมค้า ให้ยื่นสำเนาสัญญาของการเข้าร่วมค้า และเอกสารตามที่ระบุไว้ใน (๑) หรือ (๒) ของผู้ร่วมค้า แล้วแต่กรณี

(๔) ผู้ยื่นข้อเสนอต้องแสดงหลักฐานเกี่ยวกับมูลค่าสุทธิของกิจการ ดังนี้

(๔.๑) ในกรณีผู้ยื่นข้อเสนอเป็นนิติบุคคล ให้ยื่นงบแสดงฐานะการเงินที่มีการรับรองแล้ว ๑ ปีสุดท้ายก่อนวันยื่นข้อเสนอ โดยให้ยื่นขณะเข้าเสนอราคา

(๔.๒) ในกรณีผู้ยื่นข้อเสนอเป็นบุคคลธรรมดา ให้ยื่นหนังสือรับรองบัญชี

เงินฝาก ไม่เกิน ๙๐ วัน ก่อนวันยื่นข้อเสนอ โดยให้ยื่นขณะเข้าเสนอราคา และจะต้องแสดงหนังสือรับรองบัญชีเงินฝากที่มีมูลค่าดังกล่าวอีกครั้งหนึ่งในวันลงนามในสัญญา

(๔.๓) กรณีที่ผู้ยื่นข้อเสนอไม่มีมูลค่าสุทธิของกิจการและทุนจดทะเบียน หรือมีแต่ไม่เพียงพอที่จะเข้ายื่นข้อเสนอ ให้ยื่นสำเนาหนังสือรับรองวงเงินสินเชื่อ (สินเชื่อที่ธนาคารภายในประเทศหรือบริษัทเงินทุนหรือบริษัทเงินทุนหลักทรัพย์ที่ได้รับอนุญาตให้ประกอบกิจการเงินทุนเพื่อการพาณิชย์และประกอบธุรกิจค้าประกัน ตามประกาศของธนาคารแห่งประเทศไทย ตามรายชื่อบริษัทเงินทุนที่ธนาคารแห่งประเทศไทยแจ้งเวียนให้ทราบ โดยพิจารณาจากยอดเงินรวมของวงเงินสินเชื่อที่สำนักงานใหญ่รับรองหรือที่สำนักงานสาขารับรอง (กรณีได้รับมอบอำนาจจากสำนักงานใหญ่) ซึ่งออกให้แก่ผู้ยื่นข้อเสนอ นับถึงวันยื่นข้อเสนอไม่เกิน ๙๐ วัน)

(๕) บัญชีเอกสารส่วนที่ ๑ ทั้งหมดที่ได้ยื่นพร้อมกับการเสนอราคาทางระบบจัดซื้อจัดจ้างภาครัฐด้วยอิเล็กทรอนิกส์ ตามแบบในข้อ ๑.๗ (๑) โดยไม่ต้องแนบในรูปแบบ PDF File (Portable Document Format)

ทั้งนี้ เมื่อผู้ยื่นข้อเสนอดำเนินการแนบไฟล์เอกสารตามบัญชีเอกสารส่วนที่ ๑ ครบถ้วน ถูกต้องแล้ว ระบบจัดซื้อจัดจ้างภาครัฐด้วยอิเล็กทรอนิกส์จะสร้างบัญชีเอกสารส่วนที่ ๑ ตามแบบในข้อ ๑.๗ (๑) ให้โดยผู้ยื่นข้อเสนอไม่ต้องแนบบัญชีเอกสารส่วนที่ ๑ ดังกล่าวในรูปแบบ PDF File (Portable Document Format)

๓.๒ ส่วนที่ ๒ อย่างน้อยต้องมีเอกสารดังต่อไปนี้

(๑) ในกรณีที่ผู้ยื่นเสนอมอบอำนาจให้บุคคลอื่นกระทำการแทนให้แนบหนังสือมอบอำนาจซึ่งติดอากรแสตมป์ตามกฎหมาย โดยมีหลักฐานแสดงตัวตนของผู้มอบอำนาจและผู้รับมอบอำนาจ ทั้งนี้หากผู้รับมอบอำนาจเป็นบุคคลธรรมดาต้องเป็นผู้ที่บรรลุนิติภาวะตามกฎหมายแล้วเท่านั้น

(๒) หลักประกันการเสนอราคา ตามข้อ ๕

(๓) สำเนาหนังสือรับรองผลงานก่อสร้าง

(๔) สำเนาหลักฐานการขึ้นทะเบียนงานก่อสร้าง สาขางานก่อสร้างทาง ไม่น้อยกว่าชั้น ๖ ประเภททั่วไป ไว้กับกรมบัญชีกลาง

(๕) สำเนาใบขึ้นทะเบียนผู้ประกอบการวิสาหกิจขนาดกลางและขนาดย่อม (SMEs) (ถ้ามี)

(๖) บัญชีเอกสารส่วนที่ ๒ ทั้งหมดที่ได้ยื่นพร้อมกับการเสนอราคาทางระบบจัดซื้อจัดจ้างภาครัฐด้วยอิเล็กทรอนิกส์ตามแบบในข้อ ๑.๗ (๒) โดยไม่ต้องแนบในรูปแบบ PDF File (Portable Document Format)

ทั้งนี้ เมื่อผู้ยื่นข้อเสนอดำเนินการแนบไฟล์เอกสารตามบัญชีเอกสารส่วนที่ ๒ ครบถ้วน ถูกต้องแล้ว ระบบจัดซื้อจัดจ้างภาครัฐด้วยอิเล็กทรอนิกส์จะสร้างบัญชีเอกสารส่วนที่ ๒ ตามแบบในข้อ ๑.๗ (๒) ให้โดยผู้ยื่นข้อเสนอไม่ต้องแนบบัญชีเอกสารส่วนที่ ๒ ดังกล่าวในรูปแบบ PDF File (Portable Document Format)

๔. การเสนอราคา

๔.๑ ผู้ยื่นข้อเสนอต้องยื่นข้อเสนอ และเสนอราคาทางระบบจัดซื้อจัดจ้างภาครัฐด้วยอิเล็กทรอนิกส์ตามที่กำหนดไว้ในเอกสารประกวดราคาอิเล็กทรอนิกส์นี้ โดยไม่มีเงื่อนไขใดๆ ทั้งสิ้น และจะต้องกรอกข้อความให้ถูกต้องครบถ้วน พร้อมทั้งหลักฐานแสดงตัวตนและทำการยืนยันตัวตนของผู้ยื่นข้อเสนอ โดยไม่ต้องแนบใบเสนอราคาในรูปแบบ PDF File (Portable Document Format)

๔.๒ ให้ผู้ยื่นข้อเสนอกรอกรายละเอียดการเสนอราคาในใบเสนอราคาตามแนบเอกสารประกวดราคาจ้างก่อสร้างด้วยวิธีประกวดราคาอิเล็กทรอนิกส์ (e-bidding) ข้อ ๑.๒ ให้ครบถ้วน โดยไม่ต้องยื่น ใบแจ้งปริมาณงานและราคาและใบบัญชีรายการก่อสร้าง ในรูปแบบ PDF File (Portable Document Format)

ในการเสนอราคาให้เสนอราคาเป็นเงินบาทและเสนอราคาได้เพียงครั้งเดียวและราคาเดียว โดยเสนอราคารวม หรือราคาต่อหน่วย หรือราคาต่อรายการ ตามเงื่อนไขที่ระบุไว้ท้ายใบเสนอราคาให้ถูกต้อง ทั้งนี้ ราคารวมที่เสนอจะต้องตรงกันทั้งตัวเลขและตัวหนังสือ ถ้าตัวเลขและตัวหนังสือไม่ตรงกัน ให้ถือตัวหนังสือเป็นสำคัญ โดยคิดราคารวมทั้งสิ้นซึ่งรวมค่าภาษีมูลค่าเพิ่ม ภาษีอากรอื่น และค่าใช้จ่ายที่ส่งไปแล้ว

ราคาที่เสนอจะต้องเสนอกำหนดยื่นราคาไม่น้อยกว่า ๑๘๐ วัน ตั้งแต่วันเสนอราคาโดยภายในกำหนดยื่นราคา ผู้ยื่นข้อเสนอต้องรับผิดชอบราคาที่ตนได้เสนอไว้และจะถอนการเสนอราคามีได้

๔.๓ ผู้ยื่นข้อเสนอจะต้องเสนอกำหนดเวลาดำเนินการก่อสร้างแล้วเสร็จไม่เกิน ๑๒๐ วัน นับถัดจากวันลงนามในสัญญาจ้าง หรือวันที่ได้รับหนังสือแจ้งจาก เทศบาลนครขอนแก่น ให้เริ่มทำงาน

๔.๔ ก่อนเสนอราคา ผู้ยื่นข้อเสนอควรตรวจสอบร่างสัญญา ร่างรายละเอียดขอบเขตของงานทั้งโครงการ (Terms of Reference : TOR) ให้ถี่ถ้วนและเข้าใจเอกสารประกวดราคาจ้างอิเล็กทรอนิกส์ทั้งหมดเสียก่อนที่จะตกลงยื่นข้อเสนอตามเงื่อนไขในเอกสารประกวดราคาจ้างอิเล็กทรอนิกส์

๔.๕ ผู้ยื่นข้อเสนอต้องยื่นข้อเสนอและเสนอราคาทางระบบจัดซื้อจัดจ้างภาครัฐด้วยอิเล็กทรอนิกส์ในวันที่ ระหว่างเวลา น. ถึง น. และเวลาในการเสนอราคาให้ถือตามเวลาของระบบจัดซื้อจัดจ้างภาครัฐด้วยอิเล็กทรอนิกส์เป็นเกณฑ์

เมื่อพ้นกำหนดเวลายื่นข้อเสนอและเสนอราคาแล้ว จะไม่รับเอกสารการยื่นข้อเสนอ และการเสนอราคาใดๆ โดยเด็ดขาด

๔.๖ ผู้ยื่นข้อเสนอต้องจัดทำเอกสารสำหรับใช้ในการเสนอราคาในรูปแบบไฟล์เอกสาร ประเภท PDF File (Portable Document Format) โดยผู้ยื่นข้อเสนอต้องเป็นผู้รับผิดชอบตรวจสอบความครบถ้วน ถูกต้อง และชัดเจนของเอกสาร PDF File ก่อนที่จะยืนยันการเสนอราคา แล้วจึงส่งข้อมูล (Upload) เพื่อเป็นการเสนอราคาให้แก่เทศบาลนครขอนแก่น ผ่านทางระบบจัดซื้อจัดจ้างภาครัฐด้วยอิเล็กทรอนิกส์

๔.๗ คณะกรรมการพิจารณาผลการประกวดราคาอิเล็กทรอนิกส์จะดำเนินการตรวจ

สอบ คุณสมบัติของผู้ยื่นข้อเสนอแต่ละรายว่า เป็นผู้ยื่นข้อเสนอที่มีผลประโยชน์ร่วมกันกับผู้ยื่นข้อเสนอรายอื่น ตามข้อ ๑.๖ (๑) หรือไม่ หากปรากฏว่าผู้ยื่นข้อเสนอรายใดเป็นผู้ยื่นข้อเสนอที่มีผลประโยชน์ร่วมกันกับผู้ยื่นข้อเสนอรายอื่น คณะกรรมการฯ จะตัดรายชื่อผู้ยื่นข้อเสนอราคาที่มีผลประโยชน์ร่วมกันนั้นออกจากการเป็นผู้ยื่นข้อเสนอ

หากปรากฏต่อคณะกรรมการพิจารณาผลการประกวดราคาอิเล็กทรอนิกส์ว่า ก่อนหรือในขณะที่มีการพิจารณาข้อเสนอ มีผู้ยื่นข้อเสนอรายใดกระทำการอันเป็นการขัดขวางการแข่งขันอย่างเป็นธรรมตาม ข้อ ๑.๖ (๒) และคณะกรรมการฯ เชื่อว่ามีการกระทำอันเป็นการขัดขวางการแข่งขันอย่างเป็นธรรม คณะกรรมการฯ จะตัดรายชื่อผู้ยื่นข้อเสนอรายนั้นออกจากการเป็นผู้ยื่นข้อเสนอ และเทศบาลนครขอนแก่น จะพิจารณาลงโทษผู้ยื่นข้อเสนอดังกล่าวเป็นผู้ทำงาน เว้นแต่ เทศบาลนครขอนแก่น จะพิจารณาเห็นว่า ผู้ยื่นข้อเสนอรายนั้น มิใช่เป็นผู้ริเริ่มให้มีการกระทำความดังกล่าวและได้ให้ความร่วมมือเป็นประโยชน์ต่อการพิจารณาของเทศบาลนครขอนแก่น

๔.๘ ผู้ยื่นข้อเสนอจะต้องปฏิบัติ ดังนี้

- (๑) ปฏิบัติตามเงื่อนไขที่ระบุไว้ในเอกสารประกวดราคาอิเล็กทรอนิกส์
- (๒) ราคาที่เสนอจะต้องเป็นราคาที่รวมภาษีมูลค่าเพิ่ม และภาษีอื่นๆ (ถ้ามี) รวมค่าใช้จ่ายที่ส่งไปเรียบร้อยแล้ว
- (๓) ผู้ยื่นข้อเสนอจะต้องลงทะเบียนเพื่อเข้าสู่กระบวนการเสนอราคา ตามวัน เวลา ที่กำหนด
- (๔) ผู้ยื่นข้อเสนอจะถอนการเสนอราคาที่เสนอแล้วไม่ได้
- (๕) ผู้ยื่นข้อเสนอต้องศึกษาและทำความเข้าใจในระบบและวิธีการเสนอราคา

ด้วยวิธีประกวดราคาอิเล็กทรอนิกส์ ของกรมบัญชีกลางที่แสดงไว้ในเว็บไซต์ www.gprocurement.go.th

๔.๙ คู่สัญญาต้องจัดทำแผนการทำงานมาให้ภายใน ๗ วัน นับถัดจากวันลงนามในสัญญา โดยจัดทำแผนการทำงานตามเอกสารแนบท้ายเอกสารประกวดราคาอิเล็กทรอนิกส์ เว้นแต่เป็นกรณีสัญญาที่มีวงเงินไม่เกิน ๕๐๐,๐๐๐ บาท ทั้งนี้ แผนการทำงานให้ถือเป็นเอกสารส่วนหนึ่งของสัญญา

๔.๑๐ ผู้ยื่นข้อเสนอที่เป็นผู้ชนะการเสนอราคาต้องจัดทำแผนการใช้พัสดุที่ผลิตในประเทศและแผนการใช้เหล็กที่ผลิตในประเทศ โดยยื่นให้หน่วยงานของรัฐภายใน ๖๐ วัน นับถัดจากวันลงนามในสัญญา

๕. หลักประกันการเสนอราคา

ผู้ยื่นข้อเสนอต้องวางหลักประกันการเสนอราคาพร้อมกับการเสนอราคาทางระบบการ จัดซื้อจัดจ้างภาครัฐด้วยอิเล็กทรอนิกส์ โดยใช้หลักประกันอย่างหนึ่งอย่างใดดังต่อไปนี้ จำนวน ๒๖๕,๐๐๐.๐๐ บาท (สองแสนหกหมื่นห้าพันบาทถ้วน)

๕.๑ เช็คหรือตราพท์ที่ธนาคารเซ็นส่งจ่าย ซึ่งเป็นเช็คหรือตราพท์ลงวันที่ที่ใช้เช็คหรือตราพท์นั้นชำระต่อเจ้าหน้าที่ในวันที่ยื่นข้อเสนอ หรือก่อนวันนั้นไม่เกิน ๓ วันทำการ

๕.๒ หนังสือค้ำประกันอิเล็กทรอนิกส์ของธนาคารภายในประเทศตามแบบที่คณะ

กรรมการนโยบายกำหนด

๕.๓ พันธบัตรรัฐบาลไทย

๕.๔ หนังสือค้ำประกันของบริษัทเงินทุนหรือบริษัทเงินทุนหลักทรัพย์ที่ได้รับอนุญาตให้ ประกอบกิจการเงินทุนเพื่อการพาณิชย์และประกอบธุรกิจค้ำประกันตามประกาศของธนาคารแห่งประเทศไทย ตามรายชื่อบริษัทเงินทุนที่ธนาคารแห่งประเทศไทยแจ้งเวียนให้ทราบ โดยอนุโลมให้ใช้ตามตัวอย่าง หนังสือค้ำประกันของธนาคารที่คณะกรรมการนโยบายกำหนด

กรณีที่ผู้ยื่นข้อเสนอ นำเช็คหรือตราพท์ที่ธนาคารสั่งจ่ายหรือพันธบัตรรัฐบาลไทยหรือ หนังสือค้ำประกันของบริษัทเงินทุนหรือบริษัทเงินทุนหลักทรัพย์ มาวางเป็นหลักประกันการเสนอราคาจะต้อง ส่งต้นฉบับเอกสารดังกล่าวมาให้เทศบาลนครขอนแก่นตรวจสอบความถูกต้องในวันที่ ระยะเวลา น. ถึง น.

กรณีที่ผู้ยื่นข้อเสนอที่ยื่นข้อเสนอในรูปแบบของ "กิจการร่วมค้า" ประสงค์จะใช้หนังสือ ค้ำประกันอิเล็กทรอนิกส์ของธนาคารในประเทศเป็นหลักประกันการเสนอราคาให้ระบุชื่อผู้เข้าร่วมค้ารายที่ สัญญาร่วมค้ากำหนดให้เป็นผู้เข้ายื่นข้อเสนอให้กับหน่วยงานของรัฐเป็นผู้ยื่นข้อเสนอ

หลักประกันการเสนอราคาตามข้อนี้ เทศบาลนครขอนแก่นจะคืนให้ผู้ยื่นข้อเสนอหรือผู้ ค้ำประกันภายใน ๑๕ วัน นับถัดจากวันที่เทศบาลนครขอนแก่นได้พิจารณาเห็นชอบรายงานผลคัดเลือกผู้ชนะ การประกวดราคาเรียบร้อยแล้ว เว้นแต่ผู้ยื่นข้อเสนอรายที่คัดเลือกไว้ซึ่งเสนอราคาต่ำสุดหรือได้คะแนนรวมสูง สุดไม่เกิน ๓ ราย ให้คืนได้ต่อเมื่อได้ทำสัญญาหรือข้อตกลง หรือผู้ยื่นข้อเสนอได้พ้นจากข้อผูกพันแล้ว

การคืนหลักประกันการเสนอราคา ไม่ว่าในกรณีใด ๆ จะคืนให้โดยไม่มีดอกเบี้ย

๖. หลักเกณฑ์และสิทธิในการพิจารณา

๖.๑ การพิจารณาผลการยื่นข้อเสนอประกวดราคาอิเล็กทรอนิกส์ครั้งนี้ เทศบาลนคร ขอนแก่นจะพิจารณาตัดสินโดยใช้หลักเกณฑ์ ราคา

๖.๒ การพิจารณาผู้ชนะการยื่นข้อเสนอ

กรณีใช้หลักเกณฑ์ราคาในการพิจารณาผู้ชนะการยื่นข้อเสนอ เทศบาลนคร ขอนแก่น จะพิจารณาจาก ราคารวม

๖.๓ หากผู้ยื่นข้อเสนอรายใดมีคุณสมบัติไม่ถูกต้องตามข้อ ๒ หรือยื่นหลักฐานการยื่น ข้อเสนอไม่ถูกต้อง หรือไม่ครบถ้วนตามข้อ ๓ หรือยื่นข้อเสนอไม่ถูกต้องตามข้อ ๔ แล้ว คณะกรรมการ พิจารณาผล การประกวดราคาอิเล็กทรอนิกส์จะไม่รับพิจารณาข้อเสนอของผู้ยื่นข้อเสนอรายนั้น เว้นแต่ ผู้ยื่น ข้อเสนอรายใดเสนอเอกสารทางเทคนิคหรือรายละเอียดคุณลักษณะเฉพาะของพัสดุที่จะจ้างไม่ครบถ้วน หรือ เสนอรายละเอียดแตกต่างไปจากเงื่อนไขที่เทศบาลนครขอนแก่นกำหนดไว้ในประกาศและเอกสาร ประกวดราคาอิเล็กทรอนิกส์ ในส่วนที่มีใช้สาระสำคัญและความแตกต่างนั้น ไม่มีผลทำให้เกิดการได้เปรียบ เสียเปรียบ ต่อผู้ยื่นข้อเสนอรายอื่น หรือเป็นการผิดพลาดเล็กน้อย คณะกรรมการฯ อาจพิจารณาผ่อนปรนการ ตัดสิทธิ ผู้ยื่นข้อเสนอรายนั้น

๖.๔ เทศบาลนครขอนแก่นสงวนสิทธิ์ไม่พิจารณาข้อเสนอของผู้ยื่นข้อเสนอโดยไม่มี

การผ่อนผัน ในกรณีดังต่อไปนี้

(๑) ไม่กรอกชื่อผู้ยื่นข้อเสนอในการเสนอราคาทางระบบจัดซื้อจัดจ้าง ด้วยอิเล็กทรอนิกส์

(๒) เสนอรายละเอียดแตกต่างไปจากเงื่อนไขที่กำหนดในเอกสารประกวดราคา อิเล็กทรอนิกส์ที่เป็นสาระสำคัญ หรือมีผลทำให้เกิดความได้เปรียบเสียเปรียบแก่ผู้ยื่นข้อเสนอรายอื่น

๖.๕ ในการตัดสินใจการประกวดราคาอิเล็กทรอนิกส์หรือในการทำสัญญา คณะกรรมการพิจารณาผลการประกวดราคาอิเล็กทรอนิกส์หรือเทศบาลนครขอนแก่น มีสิทธิให้ผู้ยื่นข้อเสนอดีขึ้นข้อเท็จจริงเพิ่มเติมได้ เทศบาลนครขอนแก่นมีสิทธิที่จะไม่รับข้อเสนอ ไม่รับราคา หรือไม่ทำสัญญา หากข้อเท็จจริงดังกล่าวไม่เหมาะสมหรือไม่ถูกต้อง

๖.๖ เทศบาลนครขอนแก่นทรงไว้ซึ่งสิทธิที่จะไม่รับราคาต่ำสุด หรือราคาหนึ่งราคาใด หรือราคาข้อเสนอทั้งหมดก็ได้ และอาจพิจารณาเลือกจ้างในจำนวน หรือขนาด หรือเฉพาะรายการหนึ่งรายการใด หรืออาจยกเลิก การประกวดราคาอิเล็กทรอนิกส์โดยไม่พิจารณาจัดจ้างเลยก็ได้ สุดแต่จะพิจารณา ทั้งนี้เพื่อประโยชน์ของทางราชการเป็นสำคัญ และให้ถือว่า การตัดสินใจของ เทศบาลนครขอนแก่นเป็นเด็ดขาด ผู้ยื่นข้อเสนอจะเรียกร้องค่าใช้จ่าย หรือค่าเสียหายใดๆ มิได้ รวมทั้ง เทศบาลนครขอนแก่นจะพิจารณายกเลิกการประกวดราคาอิเล็กทรอนิกส์และลงโทษผู้ยื่นข้อเสนอเป็นผู้ทำงาน ไม่ว่าจะเป็นผู้ยื่นข้อเสนอที่ได้รับการคัดเลือกหรือไม่ก็ตาม หากมีเหตุที่เชื่อถือได้ว่าผู้ยื่นข้อเสนอกระทำการโดยไม่สุจริต เช่น การเสนอเอกสารอันเป็นเท็จ หรือใช้ข้อมูลคลาดเคลื่อน หรือนิติบุคคลอื่นมาเสนอราคาแทน เป็นต้น

ในกรณีที่ผู้ยื่นข้อเสนอรายที่เสนอราคาต่ำสุด เสนอราคาต่ำจนคาดหมายได้ว่าไม่อาจดำเนินงานตามเอกสารประกวดราคาอิเล็กทรอนิกส์ได้ คณะกรรมการพิจารณาผลการประกวดราคา อิเล็กทรอนิกส์หรือเทศบาลนครขอนแก่น จะให้ผู้ยื่นข้อเสนออื่นที่แข็งแรงและแสดงหลักฐานที่ทำให้เชื่อได้ว่า ผู้ยื่นข้อเสนอสามารถดำเนินงานตามเอกสารประกวดราคาอิเล็กทรอนิกส์ให้เสร็จสมบูรณ์ หากคำชี้แจงไม่เป็นที่รับฟังได้ เทศบาลนครขอนแก่น มีสิทธิที่จะไม่รับข้อเสนอหรือไม่รับราคาของผู้ยื่นข้อเสนอรายนั้น ทั้งนี้ ผู้ยื่นข้อเสนอดังกล่าวไม่มีสิทธิเรียกร้องค่าใช้จ่ายหรือค่าเสียหายใดๆ จากเทศบาลนครขอนแก่น

๖.๗ ก่อนลงนามในสัญญา เทศบาลนครขอนแก่น อาจประกาศยกเลิกการประกวดราคาอิเล็กทรอนิกส์ หากปรากฏว่ามีการกระทำที่เข้าลักษณะผู้ยื่นข้อเสนอที่ชนะการประกวดราคา หรือที่ได้รับการคัดเลือกมีผลประโยชน์ร่วมกัน หรือมีส่วนได้เสียกับผู้ยื่นข้อเสนอรายอื่น หรือขัดขวางการแข่งขันอย่างเป็นธรรม หรือสมยอมกันกับผู้ยื่นข้อเสนอรายอื่น หรือเจ้าหน้าที่ในการเสนอราคา หรือสื่อว่ากระทำการทุจริตอื่นใดในการเสนอราคา

๖.๘ หากผู้ยื่นข้อเสนอซึ่งเป็นผู้ประกอบการ SMEs เสนอราคาสูงกว่าราคาต่ำสุดของผู้ยื่นข้อเสนอรายอื่นที่ไม่เกินร้อยละ ๑๐ ให้หน่วยงานของรัฐจัดซื้อจัดจ้างกับผู้ประกอบการ SMEs ดังกล่าว โดยจัดเรียงลำดับผู้ยื่นข้อเสนอซึ่งเป็นผู้ประกอบการ SMEs ซึ่งเสนอราคาสูงกว่าราคาต่ำสุดของผู้ยื่นข้อเสนอรายอื่นไม่เกินร้อยละ ๑๐ ที่จะเรียกมาทำสัญญาไม่เกิน ๓ ราย

ผู้ยื่นข้อเสนอที่เป็นกิจการร่วมค้าที่จะได้สิทธิตามวรรคหนึ่ง ผู้เข้าร่วมค้าทุกราย จะต้องเป็นผู้ประกอบการ SMEs

ทั้งนี้ ผู้ประกอบการ SMEs ที่จะได้แต้มต่อด้านราคาตามวรรคหนึ่ง จะต้องมีวงเงินสัญญาสะสมตามปีปฏิทินรวมกับราคาที่เสนอในครั้งแล้ว มีมูลค่ารวมกันไม่เกินมูลค่าของรายได้ตามขนาดที่ขึ้นทะเบียนไว้กับ สสว.

๖.๙ หากผู้ยื่นข้อเสนอซึ่งมิใช่ผู้ประกอบการ SMEs แต่เป็นบุคคลธรรมดาที่ถือสัญชาติไทยหรือนิติบุคคลที่จัดตั้งขึ้นตามกฎหมายไทยเสนอราคาสูงกว่าราคาต่ำสุดของผู้ยื่นข้อเสนอซึ่งเป็นบุคคลธรรมดาที่มีได้ถือสัญชาติไทยหรือนิติบุคคลที่จัดตั้งขึ้นตามกฎหมายของต่างประเทศไม่เกินร้อยละ ๓ ให้จัดซื้อจัดจ้างกับบุคคลธรรมดาที่ถือสัญชาติไทยหรือนิติบุคคลที่จัดตั้งขึ้นตามกฎหมายไทยดังกล่าว

ผู้ยื่นข้อเสนอที่เป็นกิจการร่วมค้าที่จะได้สิทธิตามวรรคหนึ่ง ผู้เข้าร่วมค้าทุกราย จะต้องเป็นบุคคลธรรมดาที่ถือสัญชาติไทยหรือนิติบุคคลที่จัดตั้งขึ้นตามกฎหมายไทย

๗. การทำสัญญาจ้างก่อสร้าง

ผู้ชนะการประกวดราคาอิเล็กทรอนิกส์จะต้องทำสัญญาจ้างตามแบบสัญญา ดังระบุในข้อ ๑.๓ หรือทำข้อตกลงเป็นหนังสือกับเทศบาลนครขอนแก่น ภายใน ๗ วัน นับถัดจากวันที่ได้รับแจ้ง และจะต้องวางหลักประกันสัญญาเป็นจำนวนเงินเท่ากับร้อยละ ๕ ของราคาค่าจ้างที่ประกวดราคาอิเล็กทรอนิกส์ ให้เทศบาลนครขอนแก่นยึดถือไว้ในขณะทำสัญญาโดยใช้หลักประกันอย่างหนึ่งอย่างใด ดังต่อไปนี้

๗.๑ เงินสด

๗.๒ เช็คหรือตราพท์ที่ธนาคารเซ็นสั่งจ่าย ซึ่งเป็นเช็คหรือตราพท์ลงวันที่ที่ใช้เช็คหรือตราพท์นั้น ชำระต่อเจ้าหน้าที่ในวันทำสัญญา หรือก่อนวันนั้นไม่เกิน ๓ วันทำการ

๗.๓ หนังสือค้ำประกันของธนาคารภายในประเทศ ตามตัวอย่างที่คณะกรรมการนโยบายกำหนด ดังระบุในข้อ ๑.๔ (๒) หรือจะเป็นหนังสือค้ำประกันอิเล็กทรอนิกส์ตามวิธีการที่กรมบัญชีกลางกำหนด

๗.๔ หนังสือค้ำประกันของบริษัทเงินทุน หรือบริษัทเงินทุนหลักทรัพย์ที่ได้รับอนุญาตให้ประกอบกิจการเงินทุนเพื่อการพาณิชย์และประกอบธุรกิจค้ำประกันตามประกาศของธนาคารแห่งประเทศไทย ตามรายชื่อบริษัทเงินทุนที่ธนาคารแห่งประเทศไทยแจ้งเวียนให้ทราบ โดยอนุโลมให้ใช้ตามตัวอย่างหนังสือค้ำประกันของธนาคารที่คณะกรรมการนโยบายกำหนด ดังระบุในข้อ ๑.๔ (๒)

๗.๕ พันธบัตรรัฐบาลไทย

หลักประกันนี้จะคืนให้ โดยไม่มีดอกเบี้ยภายใน ๑๕ วันนับถัดจากวันที่ผู้ชนะการประกวดราคาอิเล็กทรอนิกส์ (ผู้รับจ้าง) พ้นจากข้อผูกพันตามสัญญาจ้างแล้ว

๘. ค่าจ้างและการจ่ายเงิน

เทศบาลนครขอนแก่น จะจ่ายค่าจ้างซึ่งได้รวมภาษีมูลค่าเพิ่มตลอดจนภาษีอากรอื่น ๆ และค่าใช้จ่ายที่ปวงด้วยแล้วโดยถือราคาเหมารวมเป็นเกณฑ์และกำหนดการจ่ายเงินเป็นจำนวน ๔ งวดดังนี้
งวดที่ ๑ เป็นจำนวนเงินในอัตราร้อยละ ๒๘ ของค่าจ้าง เมื่อผู้รับจ้างได้ปฏิบัติงานทำ

การติดตั้งป้ายโครงการจำนวน ๒ ป้าย แล้วเสร็จ ดำเนินงานรื้อผิวทางเดิมพร้อมขนไปทิ้ง ตามแบบก่อสร้างแล้วเสร็จ ๕๐% ดำเนินงานท่อระบายน้ำ HDPE ขนาดเส้นผ่านศูนย์กลาง ๐.๖๐ ม. สำหรับในผิวจราจร ตามแบบก่อสร้างแล้วเสร็จ ๕๐% ดำเนินงานบ่อพักน้ำ ค.ส.ล. ในผิวจราจรสำหรับท่อระบายน้ำ ค.ส.ล. ขนาดเส้นผ่านศูนย์กลาง ๐.๖๐ ม. สำหรับในผิวจราจรพร้อมฝาปิดเหล็กหล่อรูปสี่เหลี่ยมขนาด ๖๐๐x๖๐๐ มม. ตามแบบก่อสร้างแล้วเสร็จ ๕๐% งานอื่น ๆ ที่เกี่ยวข้องตามแบบก่อสร้างงวดที่ ๑ แล้วเสร็จ งานทำความสะอาดบริเวณก่อสร้างงวดที่ ๑ เรียบร้อยแล้วเสร็จ ให้แล้วเสร็จภายใน ๓๐ วัน

งวดที่ ๒ เป็นจำนวนเงินในอัตราร้อยละ ๒๐ ของค่าจ้าง เมื่อผู้รับจ้างได้ปฏิบัติงานดำเนินการรื้อผิวทางเดิมพร้อมขนไปทิ้ง ตามแบบก่อสร้างแล้วเสร็จ ๕๐% (ผลงานก่อสร้างรวมตามแบบก่อสร้างแล้วเสร็จ ๑๐๐%) ดำเนินงานท่อระบายน้ำ HDPE ขนาดเส้นผ่านศูนย์กลาง ๐.๖๐ ม. สำหรับในผิวจราจร ตามแบบก่อสร้างแล้วเสร็จ ๒๕% (ผลงานก่อสร้างรวมตามแบบก่อสร้างแล้วเสร็จ ๗๕%) ดำเนินงานบ่อพักน้ำ ค.ส.ล. ในผิวจราจรสำหรับท่อระบายน้ำ ค.ส.ล. ขนาดเส้นผ่านศูนย์กลาง ๐.๖๐ ม. สำหรับในผิวจราจรพร้อมฝาปิดเหล็กหล่อรูปสี่เหลี่ยมขนาด ๖๐๐x๖๐๐ มม. ตามแบบก่อสร้างแล้วเสร็จ ๒๕% (ผลงานก่อสร้างรวมตามแบบก่อสร้างแล้วเสร็จ ๗๕%) ดำเนินงานถนน ค.ส.ล. หน้า ๐.๑๕ ม. (รวมลูกรัง) ตามแบบก่อสร้างแล้วเสร็จ ๒๕% (ผลงานก่อสร้างรวมตามแบบก่อสร้างแล้วเสร็จ ๒๕%) งานอื่น ๆ ที่เกี่ยวข้องตามแบบก่อสร้างงวดที่ ๒ แล้วเสร็จ งานทำความสะอาด บริเวณก่อสร้างงวดที่ ๒ เรียบร้อยแล้วเสร็จ ให้แล้วเสร็จภายใน ๓๐ วัน

งวดที่ ๓ เป็นจำนวนเงินในอัตราร้อยละ ๒๐ ของค่าจ้าง เมื่อผู้รับจ้างได้ปฏิบัติงานดำเนินการรื้อผิวทางเดิมพร้อมขนไปทิ้ง ตามแบบก่อสร้างแล้วเสร็จ ๗๕% (ผลงานก่อสร้างรวมตามแบบก่อสร้างแล้วเสร็จ ๑๐๐%) ดำเนินงานท่อระบายน้ำ HDPE ขนาดเส้นผ่านศูนย์กลาง ๐.๖๐ ม. สำหรับในผิวจราจร ตามแบบก่อสร้างแล้วเสร็จ ๒๕% (ผลงานก่อสร้างรวมตามแบบก่อสร้างแล้วเสร็จ ๑๐๐%) ดำเนินงานบ่อพักน้ำ ค.ส.ล. ในผิวจราจรสำหรับท่อระบายน้ำ ค.ส.ล. ขนาดเส้นผ่านศูนย์กลาง ๐.๖๐ ม. สำหรับในผิวจราจรพร้อมฝาปิดเหล็กหล่อรูปสี่เหลี่ยมขนาด ๖๐๐x๖๐๐ มม. ตามแบบก่อสร้างแล้วเสร็จ ๒๕% (ผลงานก่อสร้างรวมตามแบบก่อสร้างแล้วเสร็จ ๑๐๐%) ดำเนินงานถนน ค.ส.ล. หน้า ๐.๑๕ ม. (รวมลูกรัง) ตามแบบก่อสร้างแล้วเสร็จ ๒๕% (ผลงานก่อสร้างรวมตามแบบก่อสร้างแล้วเสร็จ ๕๐%) งานอื่น ๆ ที่เกี่ยวข้องตามแบบก่อสร้างงวดที่ ๓ แล้วเสร็จ งานทำความสะอาด บริเวณก่อสร้างงวดที่ ๓ เรียบร้อยแล้วเสร็จ ให้แล้วเสร็จภายใน ๓๐ วัน

งวดที่ ๔ (งวดสุดท้าย) เป็นจำนวนเงินในอัตราร้อยละ ๓๒ ของค่าจ้าง เมื่อผู้รับจ้างได้ปฏิบัติงานดำเนินการถนน ค.ส.ล. หน้า ๐.๑๕ ม. (รวมลูกรัง) ตามแบบก่อสร้างแล้วเสร็จ ๕๐% (ผลงานก่อสร้างรวมตามแบบก่อสร้างแล้วเสร็จ ๑๐๐%) ดำเนินงานเปลี่ยนฝาบ่อพักน้ำ ตามแบบก่อสร้างแล้วเสร็จ ๑๐๐% (ผลงานก่อสร้างรวมตามแบบก่อสร้างแล้วเสร็จ ๑๐๐%) งานอื่น ๆ ที่เกี่ยวข้องตามแบบก่อสร้างงวดที่ ๔ แล้วเสร็จ งานทำความสะอาด บริเวณก่อสร้างงวดที่ ๔ เรียบร้อยแล้วเสร็จ ให้แล้วเสร็จภายใน ๓๐ วัน

๙. อัตราค่าปรับ

ค่าปรับตามสัญญาจ้างแนบท้ายเอกสารประกวดราคาอิเล็กทรอนิกส์นี้ หรือข้อตกลงจ้าง

เป็นหนังสือจะกำหนด ดังนี้

๙.๑ กรณีที่ผู้รับจ้างงานที่รับจ้างไปจ้างช่วงให้ผู้อื่นทำอีกทอดหนึ่งโดยไม่ได้รับอนุญาตจากเทศบาลนครขอนแก่น จะกำหนดค่าปรับสำหรับการฝ่าฝืนดังกล่าวเป็นจำนวนร้อยละ ๑๐.๐๐ ของเงินของงานจ้างช่วงนั้น

๙.๒ กรณีที่ผู้รับจ้างปฏิบัติผิดสัญญาจ้างก่อสร้าง นอกเหนือจากข้อ ๙.๑ จะกำหนดค่าปรับเป็นรายวันเป็นจำนวนเงินตายตัวในอัตราร้อยละ ๐.๒๕ ของราคางานจ้าง

๑๐. การรับประกันความชำรุดบกพร่อง

ผู้ชนะการประกวดราคาอิเล็กทรอนิกส์ซึ่งได้ทำสัญญาจ้าง ตามแบบ ดังระบุในข้อ ๑.๓ หรือข้อตกลงจ้างเป็นหนังสือแล้วแต่กรณี จะต้องรับประกันความชำรุดบกพร่องของงานจ้างที่เกิดขึ้นภายในระยะเวลา ไม่น้อยกว่า ๒ ปี นับถัดจากวันที่เทศบาลนครขอนแก่นได้รับมอบงาน โดยต้องบริหารจัดการซ่อมแซมแก้ไขให้ใช้การได้ดีดังเดิมภายใน ๑๕ วัน นับถัดจากวันที่ได้รับแจ้งความชำรุดบกพร่อง

๑๑. ข้อสงวนสิทธิในการยื่นข้อเสนอและอื่น ๆ

๑๑.๑ เงินค่าจ้างสำหรับงานจ้างครั้งนี้ ได้มาจากเงินนอกงบประมาณ จากรายได้หน่วยงาน ประจำปี พ.ศ. ๒๕๖๗

การลงนามในสัญญาจะกระทำต่อเมื่อ เทศบาลนครขอนแก่นได้รับอนุมัติเงินค่าก่อสร้างจากเงินนอกงบประมาณ จากรายได้หน่วยงาน ประจำปี พ.ศ. ๒๕๖๗

๑๑.๒ เมื่อเทศบาลนครขอนแก่นได้คัดเลือกผู้ยื่นข้อเสนอรายใดให้เป็นผู้รับจ้าง และได้ตกลงจ้าง ตามการประกวดราคาอิเล็กทรอนิกส์แล้ว ถ้าผู้รับจ้างจะต้องส่งหรือนำสิ่งของมาเพื่องานจ้างดังกล่าว เข้ามาจากต่างประเทศ และของนั้นต้องนำเข้ามาโดยทางเรือในเส้นทางที่มีเรือไทยเดินอยู่ และสามารถให้บริการรับขนได้ตามที่รัฐมนตรีว่าการกระทรวงคมนาคมประกาศกำหนด ผู้ยื่นข้อเสนอซึ่งเป็นผู้รับจ้างจะต้องปฏิบัติตามกฎหมายว่าด้วยการส่งเสริมการพาณิชย์ ดังนี้

(๑) แจกการส่งหรือนำสิ่งของดังกล่าวเข้ามาจากต่างประเทศต่อกรมเจ้าท่า ภายใน ๗ วัน นับตั้งแต่วันที่ผู้รับจ้างส่งหรือซื้อของจากต่างประเทศ เว้นแต่เป็นของที่รัฐมนตรีว่าการกระทรวงคมนาคมประกาศยกเว้นให้บรรทุกโดยเรืออื่นได้

(๒) จัดการให้สิ่งของดังกล่าวบรรทุกโดยเรือไทย หรือเรือที่มีสิทธิเช่นเดียวกับเรือไทยจากต่างประเทศมายังประเทศไทย เว้นแต่จะได้รับอนุญาตจากกรมเจ้าท่า ให้บรรทุกสิ่งของนั้น โดยเรืออื่น ที่มีใช้เรือไทย ซึ่งจะต้องได้รับอนุญาตเช่นนั้นก่อนบรรทุกของลงเรืออื่น หรือเป็นของที่รัฐมนตรีว่าการกระทรวงคมนาคมประกาศยกเว้นให้บรรทุกโดยเรืออื่น

(๓) ในกรณีที่ไม่ปฏิบัติตาม (๑) หรือ (๒) ผู้รับจ้างจะต้องรับผิดชอบตามกฎหมายว่าด้วยการส่งเสริมการพาณิชย์

๑๑.๓ ผู้ยื่นข้อเสนอซึ่งเทศบาลนครขอนแก่นได้คัดเลือกแล้ว ไม่ไปทำสัญญาหรือข้อตกลงจ้างเป็นหนังสือภายในเวลาที่กำหนดดังระบุไว้ในข้อ ๗ เทศบาลนครขอนแก่นจะริบหลักประกันการยื่นข้อเสนอ หรือเรียกจ้งจากผู้ออกหนังสือค้ำประกัน การยื่นข้อเสนอทันที และอาจพิจารณาเรียกจ้งให้ชดใช้ความ

เสียหายอื่น (ถ้ามี) รวมทั้งจะพิจารณาให้เป็นผู้ทำงาน ตามระเบียบกระทรวงการคลังว่าด้วยการจัดซื้อจัดจ้าง และการบริหารพัสดุภาครัฐ

๑๑.๔ เทศบาลนครขอนแก่น สงวนสิทธิ์ที่จะแก้ไขเพิ่มเติมเงื่อนไข หรือข้อกำหนดใน แบบสัญญาหรือข้อตกลงจ้างเป็นหนังสือให้เป็นไปตามความเห็นของสำนักงานอัยการสูงสุด (ถ้ามี)

๑๑.๕ ในกรณีที่เอกสารแนบท้ายเอกสารประกวดราคาอิเล็กทรอนิกส์นี้ มีความขัดหรือแย้งกันผู้ยื่นข้อเสนอจะต้องปฏิบัติตามคำวินิจฉัยของเทศบาลนครขอนแก่น คำวินิจฉัยดังกล่าวให้ถือเป็นที่สุด และ ผู้ยื่นข้อเสนอไม่มีสิทธิเรียกร้องค่าใช้จ่ายใดๆ เพิ่มเติม

๑๑.๖ เทศบาลนครขอนแก่น อาจประกาศยกเลิกการจัดจ้างในกรณีต่อไปนี้ได้ โดยที่ผู้ยื่นข้อเสนอจะเรียกร้องค่าเสียหายใดๆ จากเทศบาลนครขอนแก่นไม่ได้

(๑) เทศบาลนครขอนแก่นไม่ได้รับการจัดสรรเงินที่จะใช้ในการจัดจ้างหรือได้รับจัดสรรแต่ไม่เพียงพอที่จะทำการจัดจ้างครั้งนี้ต่อไป

(๒) มีการกระทำที่เข้าลักษณะผู้ยื่นข้อเสนอที่ชนะการจัดจ้างหรือที่ได้รับการคัดเลือกมี ผลประโยชน์ร่วมกัน หรือมีส่วนได้เสียกับผู้ยื่นข้อเสนอรายอื่น หรือขัดขวางการแข่งขันอย่างเป็นธรรมหรือสมยอมกันกับผู้ยื่นข้อเสนอรายอื่น หรือเจ้าหน้าที่ในการเสนอราคา หรือสื่อว่ากระทำการทุจริตอื่นใด ในการเสนอราคา

(๓) การทำการจัดจ้างครั้งนี้ต่อไปอาจก่อให้เกิดความเสียหายแก่เทศบาลนครขอนแก่น หรือกระทบต่อประโยชน์สาธารณะ

(๔) กรณีอื่นในทำนองเดียวกับ (๑) (๒) หรือ (๓) ตามที่กำหนดในกฎกระทรวง ซึ่งออกตามความในกฎหมายว่าด้วยการจัดซื้อจัดจ้างและการบริหารพัสดุภาครัฐ

๑๒. การปรับราคาค่างานก่อสร้าง

การปรับราคาค่างานก่อสร้างตามสูตรการปรับราคาตั้งระบุในข้อ ๑.๕ จะนำมาใช้ในกรณีที่ ค่างานก่อสร้างลดลงหรือเพิ่มขึ้น โดยวิธีการต่อไปนี้

ตามเงื่อนไข หลักเกณฑ์ สูตรและวิธีคำนวณที่ใช้กับสัญญาแบบปรับราคาได้ตามมติ คณะรัฐมนตรีเมื่อวันที่ ๒๒ สิงหาคม ๒๕๓๒ เรื่อง การพิจารณาช่วยเหลือผู้ประกอบการอาชีพงานก่อสร้าง ตาม หนังสือสำนักเลขาธิการคณะรัฐมนตรี ที่ นร ๐๒๐๓/ว ๑๐๙ ลงวันที่ ๒๔ สิงหาคม ๒๕๓๒

สูตรการปรับราคา (สูตรค่า K) จะต้องคงที่ที่ระดับที่กำหนดไว้ในวันแล้วเสร็จตามที่ กำหนดไว้ในสัญญา หรือภายในระยะเวลาที่เทศบาลนครขอนแก่นได้ขยายออกไป โดยจะใช้สูตรของทางราชการที่ได้ระบุในข้อ ๑.๕

๑๓. มาตรฐานฝีมือช่าง

เมื่อเทศบาลนครขอนแก่นได้คัดเลือกผู้ยื่นข้อเสนอรายใดให้เป็นผู้รับจ้างและได้ตกลงจ้าง ก่อสร้าง ตามประกาศนี้แล้วผู้ยื่นข้อเสนอจะต้องตกลงว่าในการปฏิบัติงานก่อสร้างดังกล่าว ผู้ยื่นข้อเสนอจะต้อง มีและ ใช้ผู้ผ่านการทดสอบมาตรฐานฝีมือช่างหรือผู้ผ่านการทดสอบมาตรฐานฝีมือช่างจาก ผู้ยื่นข้อเสนอจะต้องมีและ ใช้ผู้มีวุฒิปับัตรระดับ ปวช. ปวส. และปวท. หรือเทียบเท่าการสถาบันการศึกษาที่ ก.พ. รับรองให้เข้า

รับราชการได้ หรือผู้มีวุฒิปริญญาตรี ปวช. ปวส. และ ปวท. หรือเทียบเท่าจากสถาบันการศึกษาที่ ก.พ. รับรอง ให้เข้ารับราชการได้ ในอัตราไม่ต่ำกว่าร้อยละ ๑๐ ของแต่ละสาขาช่างแต่จะต้องมีจำนวนช่างอย่างน้อย ๑ คน ในแต่ละสาขาช่าง ดังต่อไปนี้

๑๓.๑ วิศวกรโยธา

๑๓.๒ นายช่างโยธา

๑๔. การปฏิบัติตามกฎหมายและระเบียบ

ในระหว่างระยะเวลาการก่อสร้าง ผู้ยื่นข้อเสนอที่ได้รับการคัดเลือกให้เป็นผู้รับจ้างต้อง ปฏิบัติ ตามหลักเกณฑ์ที่กฎหมายและระเบียบได้กำหนดไว้โดยเคร่งครัด

๑๕. การประเมินผลการปฏิบัติงานของผู้ประกอบการ

เทศบาลนครขอนแก่น สามารถนำผลการปฏิบัติงานแล้วเสร็จตามสัญญาของผู้ยื่นข้อเสนอที่ได้รับการคัดเลือกให้ เป็นผู้รับจ้างเพื่อนำมาประเมินผลการปฏิบัติงานของผู้ประกอบการ

ทั้งนี้ หากผู้ยื่นข้อเสนอที่ได้รับการคัดเลือกไม่ผ่านเกณฑ์ที่กำหนดจะถูกระงับการยื่นข้อเสนอหรือทำสัญญากับเทศบาลนครขอนแก่น ไว้ชั่วคราว

เทศบาลนครขอนแก่น

๒๕ ก.ค. ๒๕๖๗

แบบสรุปราคากลางงานก่อสร้างทาง สะพาน และท่อเหลี่ยม

โครงการ/งานก่อสร้าง ประมวลราคาจ้างก่อสร้างโครงการก่อสร้างท่อระบายน้ำพอลิเอทิลีน ซอยศรีมหาราชา 26 เชื่อมซอยสวัสดิ์ ด้วยวิธีประกวดราคาอิเล็กทรอนิกส์ (e-bidding)

ลำดับที่ตามสัญญา	ลำดับที่	รายการ	หน่วย	จำนวน	ราคาต่อหน่วย	ราคาทุน	F _N	ราคาต่อหน่วย × F _N	ราคากลาง
	1	งานถนน							
	1.1	งานรื้อโครงสร้างถนนเดิม (REMOVAL OF EXISTING STRUCTURES)							
2.1	1.1.1	งานรื้อผิวคอนกรีตเดิม (REMOVAL OF EXISTING CONCRETE PAVEMENT)	ตร.ม.	1,848,000	76.23	140,873.04	1.3642	103.99	192,179.00
	1.2	งานรองพื้นทางและพื้นทาง (SUBBASE AND BASE COURSES)							
	1.2.1	งานรองพื้นทาง (SUBBASES)							
4.1	1.2.1.1	งานรองพื้นทางวัสดุผสมรวม (ลูกรังบดอัดแน่นหนา 0.15:m)	ลบ.ม.	178,500	295.93	52,823.50	1.3642	403.70	72,061.81
	1.2.2	งานวัสดุรองใต้ผิวทางคอนกรีต (MATERIALS TO CONTROL PUMPING UNDER CONCRETE PAVEMENT)							
5.1	1.2.2.1	งานทรายรองใต้ผิวทางคอนกรีต (SAND CUSHION UNDER CONCRETE PAVEMENT)	ลบ.ม.	89,250	768.18	68,560.06	1.3642	1,047.95	93,529.63
	1.3	งานผิวทาง (SURFACE COURSES)							
	1.3.1	งานผิวทางปอร์ตแลนด์ซีเมนต์คอนกรีต (PORTLAND CEMENT CONCRETE PAVEMENT)							
7.1	1.3.1.1	ผิวทางปอร์ตแลนด์ซีเมนต์คอนกรีตหนา ซม.(PORTLAND CEMENT CONCRETE	ตร.ม.	1,785,000	372.94	665,697.90	1.3642	508.76	908,145.07
7.2	1.3.1.2	รอยต่อตามยาว (LONGITUDINAL JOINT)	เมตร	400,000	68.18	27,272.00	1.3642	93.01	37,204.46
7.3	1.3.1.3	รอยต่อเมื่อหดตามขวาง (CONTRACTION JOINT)	เมตร	160,000	77.24	12,358.40	1.3642	105.37	16,859.32
	2	งานระบบท่อระบายน้ำสายเมน							
8.1	2.1	งานวางท่อ HDPE ขนาด 0.60:m.	ม.	360,000	3,889.06	1,400,061.60	1.3642	5,305.45	1,909,964.03
8.2	2.2	งานบ่อพักน้ำคสล. สำหรับท่อ Dia 0.60 m พร้อมฝาตะแกรงเหล็กชุบสีเหลี่ยมขนาด 6	บ่อ	40,000	18,950.03	758,001.20	1.3642	25,851.63	1,034,065.23
8.3	2.3	งานตัดดิน (EARTH EXCAVATION) ดินขุดงานวางท่อ	ลบ.ม.	392,480	55.47	21,770.86	1.3642	75.67	29,699.80
8.4	2.4	งานเปลี่ยนฝาบ่อพักน้ำคสล.เดิม เป็นฝาตะแกรงเหล็กหล่อรูปสี่เหลี่ยมขนาด 600x600	บ่อ	65,000	12,755.06	829,078.90	1.3642	17,400.45	1,131,029.43
	3	ค่าใช้จ่ายพิเศษตามข้อกำหนดฯ							3,350.00
								TOTAL	5,428,087.78

แบบฟอร์มรายงานหรือสรุปราคากลางงานก่อสร้างทาง สะพาน และท่อเหลี่ยม

ชื่อโครงการ/งานก่อสร้าง ประกวดราคาล้างก่อสร้างโครงการก่อสร้างท่อระบายน้ำพอลิเอทิลีน ซอยศรีมารัตน์ 26 เข้มซอยสวัสดิ์ ด้วยวิธีประกวดราคาอิเล็กทรอนิกส์ (e-bidding)

หน่วยงานเจ้าของโครงการ/งานก่อสร้าง เทศบาลนครขอนแก่น/เทศบาลนครขอนแก่น

ลำดับที่ ความสัญญา	รายการงานก่อสร้าง	หน่วย	จำนวน	ราคาต่อหน่วย	ราคาทุน	FN	ราคาต่อหน่วย X FN	รวมค่ากลาง
1	1. งานถนน 1.1 งานรื้อโครงสร้างถนนเดิม (REMOVAL OF EXISTING STRUCTURES) 1.1.1 งานรื้อผิวคอนกรีตเดิม (REMOVAL OF EXISTING CONCRETE PAVEMENT)	ตร.ม.	1,848.000	76.23	140,873.04	1.3642	103.99	192,179.00
2	1.2 งานรองพื้นทางและพื้นทาง (SUBBASE AND BASE COURSES) 1.2.1 งานรองพื้นทาง (SUBBASES) 1.2.1.1 งานรองพื้นทางวัสดุมวลรวม (ลูกรังบดอัดแน่นหนา 0.15 m)	ลบ.ม.	178.500	295.93	52,823.50	1.3642	403.70	72,061.81
3	1.2.2 งานวัสดุรองใต้ผิวทางคอนกรีต (MATERIALS TO CONTROL PUMPING UNDER CONCRETE PAVEMENT) 1.2.2.1 งานทรายรองใต้ผิวทางคอนกรีต (SAND CUSHION UNDER CONCRETE PAVEMENT)	ลบ.ม.	89.250	768.18	68,560.06	1.3642	1,047.95	93,529.63
	1.3 งานผิวทาง (SURFACE COURSES)							

กมลวรรณ ประทุมวงศ์

04 มิถุนายน 2567 16:22:44

แบบฟอร์มรายงานหรือสรุปราคากลางงานก่อสร้างทาง สะพาน และท่อเหลี่ยม

ชื่อโครงการ/งานก่อสร้าง ประทศกวราคาจ้างก่อสร้างโครงการก่อสร้างท่อระบายน้ำพอลิเอทิลีน ซอยศรีมารัตน์ 26 เชื่อมซอยสวัสดิ์ ด้วยวิธีประกวดราคาอิเล็กทรอนิกส์ (e-bidding)

หน่วยงานเจ้าของโครงการ/งานก่อสร้าง เทศบาลนครขอนแก่น/เทศบาลนครขอนแก่น

ลำดับที่ ตามสัญญา	รายการงานก่อสร้าง	หน่วย	จำนวน	ราคาต่อหน่วย	ราคาทุน	FN	ราคาต่อหน่วย X FN	ราคากลาง
4	1.3.1 งานผิวทางปอร์ตแลนด์ซีเมนต์คอนกรีต (PORTLAND CEMENT CONCRETE PAVEMENT)							
	1.3.1.1 ผิวทางปอร์ตแลนด์ซีเมนต์คอนกรีตหนาซม.(PORTLAND CEMENT CONCRETE PAVEMENT)(ใช้ตะแกรงเหล็ก)	ตร.ม.	1,785,000	372.94	665,697.90	1.3642	508.76	908,145.07
5	1.3.1.2 รอยต่อตามยาว (LONGITUDINAL JOINT)	เมตร	400,000	68.15	27,272.00	1.3642	93.01	37,204.46
6	1.3.1.3 รอยต่อเมื่อหดตามขวาง (CONTRACTION JOINT)	เมตร	160,000	77.24	12,358.40	1.3642	105.37	16,859.32
7	2. งานระบบท่อระบายน้ำสายเมน 2.1 งานวางท่อ HDPE ขนาด 0.60 ม.	ม.	360,000	3,889.06	1,400,061.60	1.3642	5,305.45	1,909,964.03
8	2.2 งานบ่อพักน้ำคสล. สำหรับท่อ Dia 0.60 m. พร้อมฝาตะแกรงเหล็กรูปสี่เหลี่ยมขนาด 600x600 มม.	บ่อ	40,000	18,950.03	758,001.20	1.3642	25,851.63	1,034,065.23

กมลวรรณ ประทุมวงศ์

04 มิถุนายน 2567 16:22:44

แบบฟอร์มรายงานหรือสรุปราคากลางงานก่อสร้างทาง สะพาน และท่อเหลี่ยม

ชื่อโครงการ/งานก่อสร้าง ประทศกวราคาจ้างก่อสร้างโครงการก่อสร้างท่อระบายน้ำพอลิโอทิลิน ซอยศรีมารีตัน 26 เข้มซอยสวัสดิ ด้วยวิธีประกวดราคาอิเล็กทรอนิกส์ (e-bidding)

หน่วยงานเจ้าของโครงการ/งานก่อสร้าง เทศบาลนครขอนแก่น/เทศบาลนครขอนแก่น

ลำดับที่ ตามสัญญา	รายการงานก่อสร้าง	หน่วย	จำนวน	ราคาต่อหน่วย	ราคาทุน	FN	ราคาต่อหน่วย X FN	ราคากลาง
9	2.3 งานตัดดิน (EARTH EXCAVATION) ดินขุดงานวางท่อ	ลบ.ม.	392.480	55.47	21,770.86	1.3642	75.67	29,699.80
10	2.4 งานเปลี่ยนฝาบ่อพักน้ำคสล.เดิม เป็นฝาตะแกรงเหล็กหล่อรูปสี่เหลี่ยมขนาด 600x600 มม. 3. ค่าใช้จ่ายพิเศษตามข้อกำหนดฯ	บ่อ	65.000	12,755.06	829,078.90	1.3642	17,400.45	1,131,029.43
							รวมราคากลาง	5,428,087.78

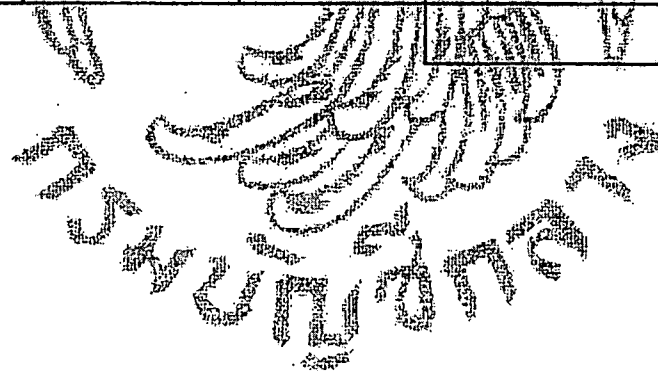

แบบฟอร์มรายงานหรือสรุปราคากลางงานก่อสร้างทาง สะพาน และท่อเหลี่ยม

ชื่อโครงการ/งานก่อสร้าง ประกวดราคาจ้างก่อสร้างโครงการก่อสร้างท่อระบายน้ำพอลิเอทิลีน ขอยุติมารัดัน 26 เขื่อนขอยสวัสดิ์ ด้วยวิธีประกวดราคาอิเล็กทรอนิกส์ (e-bidding)

หน่วยงานเจ้าของโครงการ/งานก่อสร้าง เทศบาลนครขอนแก่น/เทศบาลนครขอนแก่น



(จิวชัย วานาทิเกษกุล)
กรรมการกำหนดราคากลาง

(กมลวรรณ ประทุมวงศ์)
กรรมการกำหนดราคากลาง

(กมลศักดิ์ แก้วมาศย์)
กรรมการกำหนดราคากลาง

กมลวรรณ ประทุมวงศ์

04 มิถุนายน 2567

โครงการก่อสร้างหอระบายน้ำพอลิเอทิลีนชอยศรีมารัตน์ 26 เขื่อนชอยสวัสดิ์

รายละเอียดโครงการ

ทำการก่อสร้างหอระบายน้ำพอลิเอทิลีนชอยศรีมารัตน์ 26 เขื่อนชอยสวัสดิ์ โดยทำการก่อสร้างหอระบายน้ำพอลิเอทิลีนหนึ่งโครงการแบบเรียบสี่เหลี่ยมจัตุรัส 4 หนามวลผ่านศูนย์กลาง 0.80 เมตร ความยาวรวมหอระบายน้ำพอลิเอทิลีนไม่น้อยกว่า 400 เมตร

หมายเหตุ

- ค่าระดับก่อสร้าง ให้สามารถปรับเปลี่ยนได้ตามความเหมาะสม โดยความเห็นชอบของผู้ควบคุมงาน
- หอระบายน้ำ เสาให้ทำ โปทโทพี ฯลฯ ที่อยู่ในแนวการก่อสร้างเป็นหน้าผู้รับจ้างหากมีการเคลื่อนย้ายระบบสาธารณูปโภคสิ่งกีดขวางจากแนวการก่อสร้าง หากเกิดความเสียหายกับระบบสาธารณูปโภคดังกล่าวเป็นหน้าที่ของผู้รับจ้างในการรับผิดชอบความเสียหายที่เกิดขึ้นทั้งหมด
- ผู้รับจ้างต้องทำการขุดทิ้งบ่อโครงการ บริเวณจุดเริ่มต้น โครงการและจุดสิ้นสุดโครงการรวมจำนวน 2 บ่อ ก่อนลงมือก่อสร้าง
- ผู้รับจ้างจะต้องทำความเข้าใจก่อนการก่อสร้างก่อนส่งมอบงานงวดสุดท้ายให้แล้วเสร็จเรียบร้อยแล้ว
- ผู้รับจ้างจะต้องทำการเสนอแผนงานและแต่งตั้งผู้ควบคุมงานตามสัญญาที่กำหนดพร้อม เสนอขออนุมัติขั้ววัสดุก่อนเข้างานต่อคณะกรรมการทราฟฟิกันส์ และต้องได้รับความเห็นชอบจากคณะกรรมการก่อนจึงสามารถก่อสร้างได้
- เหล็กกลมเสริมคอนกรีตใช้เหล็ก SR 24 มอก.20
- เหล็กข้อต่อเสริมคอนกรีตใช้เหล็ก SO 40 มอก.24
- มิติต่างๆในหน่วยเป็นเมตร กรณีที่ไม่ระบุเป็นอย่างอื่น
- ตำแหน่งพื้นที่ก่อสร้างปรับปรุงผิวจราจรสามารถเปลี่ยนแปลงได้ตามความเหมาะสม โดยความเห็นชอบของผู้ควบคุมงาน และคณะกรรมการทราฟฟิกันส์ขออนุมัติ
- พื้นที่ก่อสร้างซ่อมแซมปรับปรุงผิวจราจรผู้รับจ้างต้องทำแบบแปลนพร้อมขออนุมัติจากผู้ควบคุมงานและคณะกรรมการทราฟฟิกันส์ก่อนดำเนินการก่อสร้าง
- ผู้รับจ้างต้องบริหารจัดการจราจร ให้สามารถสัญจรได้อย่างคล่องตัวและให้ถูกต้องตามมาตรฐานวิศวกรรมจราจร
- กรณีพบอุปสรรคปัญหาในการก่อสร้างให้เสนอขออนุมัติจากผู้ควบคุมงานและคณะกรรมการทราฟฟิกันส์เพื่อแจ้งวินิจฉัยและผลการวินิจฉัยเป็นขั้นต้น
- คอนกรีตโครงสร้างทั่วไป กำหนดใช้อัตราส่วนผสมคอนกรีตตามมาตรฐานทางหลวงชนบท (มทส 101) กรณีหยาบและดินเหนียวเป็นลูกบาศก์ Class P3 (f'c-320 ksc.) แรงอัดประลัยค่าสูงสุดของแรงคอนกรีตมาตรฐานที่อายุ 28 วัน โดยมีสัดส่วนผสมดังนี้
 1. ผงซีเมนต์ 350 กก.
 2. หยาบหยาบ 0.65 ลบ.ม
 3. ดิน 0.94 ลบ.ม
- เหนือไว้ด้วยส่วนผสมตามมาตรฐานเหล็กกั้นท่อค้ำเสาทรานซ์ มอก.213 โดยมีปริมาณผงซีเมนต์ ไม่น้อยกว่า 350 กก.ต่อ 1 ลบ.ม
- การพิจารณาทำขั้ววัสดุประเภทยางหรือพลาสติกก่อนการก่อสร้างคอนกรีตก่อนคอนกรีตอายุ 28 วัน ให้พิจารณาได้ เหนือฉนวนพลาสติกหรือพลาสติกชนิดอื่นของช่างอย่างละเอียดถี่ถ้วนจากการพิจารณาของช่างในหน่วยงาน ซึ่งต้องมีค่าค่าขั้ววัสดุประลัยให้ต่ำกว่า ตามที่แบบกำหนด ทั้งนี้อายุของฉนวนพลาสติกต้องไม่น้อยกว่า 7 วัน
- กำหนดให้ผู้สัญจรต้องใช้วัสดุประเภทวัสดุหรือวัสดุชนิดที่เจาะใช้ในงานก่อสร้างเป็นขั้ววัสดุที่เสถียรในประเทศ โดยต้องใช้ไม่น้อยกว่าร้อยละ 60 ของมูลค่าขั้ววัสดุที่ใช้ในงานก่อสร้างทั้งหมดตามสัญญา
- กำหนดให้ผู้สัญจรต้องได้รับหลักขั้วเหล็กภายในประเทศไม่น้อยกว่าร้อยละ 90 ของปริมาณเหล็กที่ต้องใช้ทั้งหมดตามสัญญา

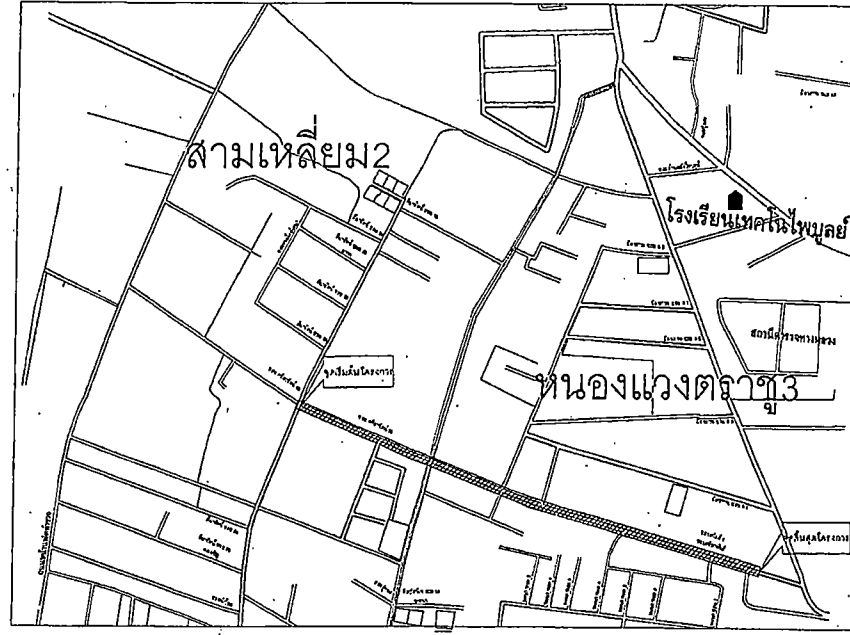

- ผู้ทำางกำหนดให้ขันเส้นสัญญาณจราจรเป็นวงล้อมรอบพื้นที่ก่อสร้างของโครงการ โดยในกรณีที่เกิดอุบัติเหตุความเสียหายของบ่อหรือของหน่วยงานของรัฐหรือบุคคลวิद्य เหยื่อจากเหตุการณ์หนึ่งอันใดให้ผู้สัญญาไม่ต้องรับผิดชอบตามกฎหมายหรือเบรชขึ้นความที่ทางสถานีวิทยุกระจาย ที่ทำให้ผู้รับจ้างไม่สามารถทำการก่อสร้างตามสัญญาได้ให้ผู้รับจ้างแจ้งเหตุดังกล่าวให้ผู้รับจ้างทราบภายใน 15 วัน นับจากวันที่เหตุการณ์ได้สิ้นสุดลง

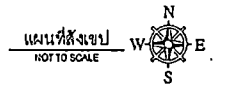

ป้ายโครงการ

- ผู้รับจ้างต้องดำเนินการปักป้ายโครงการ บริเวณจุดเริ่มต้น และจุดสิ้นสุดโครงการดังนี้

ชื่อโครงการ		
เลขหมายโครงการ		
ปี / เดือน / ปี		
พื้นที่โครงการ		
ขนาดพื้นที่		
ลักษณะโครงการ
1.
2.
3.
4.
5.
6.
ผู้ควบคุมงาน
1.
2.
3.
4.
5.
6.
7.
8.
9.
10.
11.
12.
13.
14.
15.
16.
17.
18.
19.
20.
21.
22.
23.
24.
25.
26.
27.
28.
29.
30.
31.
32.
33.
34.
35.
36.
37.
38.
39.
40.
41.
42.
43.
44.
45.
46.
47.
48.
49.
50.
51.
52.
53.
54.
55.
56.
57.
58.
59.
60.
61.
62.
63.
64.
65.
66.
67.
68.
69.
70.
71.
72.
73.
74.
75.
76.
77.
78.
79.
80.
81.
82.
83.
84.
85.
86.
87.
88.
89.
90.
91.
92.
93.
94.
95.
96.
97.
98.
99.
100.

 <h3>ส่วนควบคุมการก่อสร้าง</h3> <h4>สำนักงาน เทศบาลนครขอนแก่น</h4>			
เขียนแบบ	นาย.....	อนุมัติ
สำรวจ	นาย.....
สถาปนิก	นาย.....
วิศวกร	นาย.....
แบบก่อสร้าง	นาย.....
แบบก่อสร้าง	นาย.....
โครงการก่อสร้างหอระบายน้ำพอลิเอทิลีนชอยศรีมารัตน์ 26 เขื่อนชอยสวัสดิ์			
แผ่นที่	จำนวน		
1	4		

จุดเริ่มต้นโครงการ
(เชื่อมต่อกับระบบน้ำเดิม)
STA. 0+000

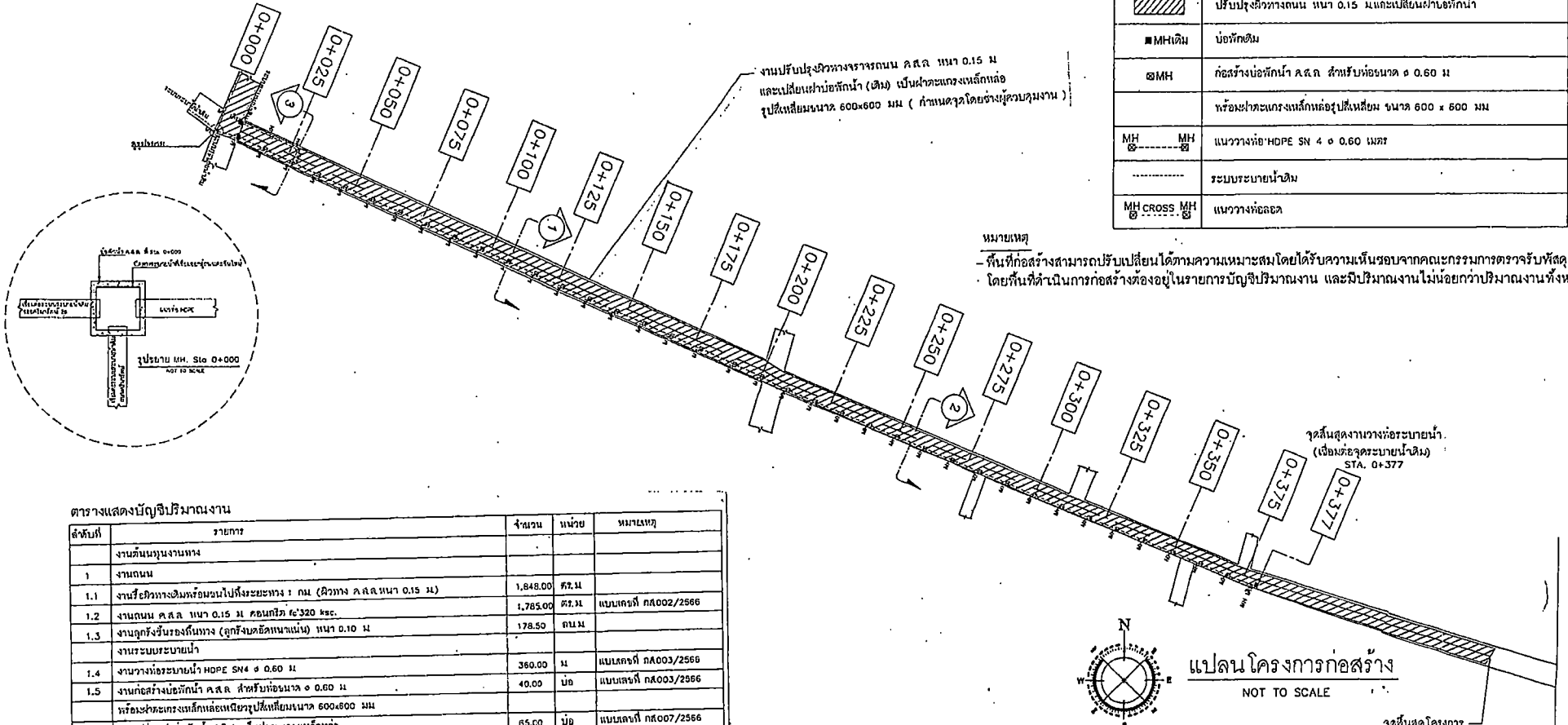

สัญลักษณ์	รายการ
	ปรับปรุงผิวทางถนน หน้า 0.15 ม. และเปลี่ยนฝาบ่อพักน้ำ
	บ่อพักเดิม
	ก่อสร้างบ่อพักน้ำ ค.ส.ล. สำหรับท่อขนาด ๑.๐๖๐ ม.
	หรือฝาตะแกรงเหล็กหล่อรูปสี่เหลี่ยม ขนาด 600 x 600 มม.
	MH
	แนววางท่อ HDPE SN 4 ๑ 0.60 เมตร
	ระบบระบายน้ำเดิม
	MH CROSS
	แนววางท่อลอด

หมายเหตุ

- พื้นที่ก่อสร้างสามารถปรับเปลี่ยนได้ตามความเหมาะสม โดยได้รับความเห็นชอบจากคณะกรรมการตรวจรับพัสดุ โดยพื้นที่ดำเนินการก่อสร้างต้องอยู่ในรายการบัญชีปริมาณงาน และมีปริมาณงานไม่น้อยกว่าปริมาณงานทั้งหมด

ตารางแสดงบัญชีปริมาณงาน

ลำดับที่	รายการ	จำนวน	หน่วย	หมายเหตุ
	งานดินบนงานจราจร			
1	งานถนน			
1.1	งานผิวทางเดิมหรือถมใหม่ไปทั้งระยะทาง : กม. (ผิวทาง ค.ส.ล. หน้า 0.15 ม.)	1,848.00	ตร.ม.	
1.2	งานถนน ค.ส.ล. หน้า 0.15 ม. คอนกรีต ๔'320 กก.	1,785.00	ตร.ม.	แบบเลขที่ กส002/2566
1.3	งานลูกรังชั้นรองพื้นทาง (ลูกรังชนิดหินแม่น้ำ) หน้า 0.10 ม.	178.50	ตร.ม.	
	งานระบบระบายน้ำ			
1.4	งานวางท่อระบายน้ำ HDPE SN4 ๑ 0.60 ม.	360.00	ม.	แบบเลขที่ กส003/2566
1.5	งานก่อสร้างบ่อพักน้ำ ค.ส.ล. สำหรับท่อขนาด ๑.๐๖๐ ม. หรือฝาตะแกรงเหล็กหล่อเหลี่ยมรูปสี่เหลี่ยมขนาด 600x600 มม.	40.00	บ่อ	แบบเลขที่ กส003/2566
1.5	งานเปลี่ยนฝาบ่อพักน้ำ (เดิม) เป็นฝาตะแกรงเหล็กหล่อ รูปสี่เหลี่ยมขนาด 600x600 มม.	65.00	บ่อ	แบบเลขที่ กส007/2566
2	ค่าใช้จ่ายพิเศษตามข้อกำหนดและค่าใช้จ่ายอื่นๆ			
	งานรวมสุทธิ	1.00	รายการ	

หมายเหตุ

กำหนดให้ ผู้รับจ้างต้องทดสอบวัสดุ ดังรายการต่อไปนี้

1. การทดสอบกำลังอัดของคอนกรีต (Standard Test Method for Compressive Strength of Concrete)

จำนวน 7 ชุดตัวอย่าง (1 ชุดตัวอย่าง คือ 3 ก้อนทุกปูนตัวอย่าง)

2. การทดสอบหาความหนาแน่นของวัสดุงานจราจรในสถานที่ (Field Density Test)

จำนวน 4 ชุดตัวอย่าง (ตัวอย่าง คือ 1 ชุด/ครั้งทดสอบ)

3. การทดสอบแรงดึงของเหล็กเส้น (Tension Test of Steel)

จำนวน 8 ชุดตัวอย่าง (1 ชุดตัวอย่าง คือ เหล็กเส้น 3 ตัวอย่าง)

ประกอบด้วย

- R9 9 มม. จำนวน 2 ชุดตัวอย่าง
- R12 12 มม. จำนวน 3 ชุดตัวอย่าง
- R15 15 มม. จำนวน 1 ชุดตัวอย่าง
- R8 8 มม. จำนวน 1 ชุดตัวอย่าง
- R19 19 มม. จำนวน 1 ชุดตัวอย่าง



แปลนโครงการก่อสร้าง
NOT TO SCALE



ส่วนควบคุมการก่อสร้าง
สำนักงาน เทศบาลนครขอนแก่น

เขียนแบบ		นายประจักษ์ วัฒนศิริ	อนุมัติ
สำรวจ		นายสมชาย วัฒนศิริ	
สถาปนิก		ผอ.สำนักงาน	
วิศวกร		ปลัดเทศบาล	นายชนน เวชชี
แบบก่อสร้าง		แบบเลขที่ กส 086/2567	วันที่ 2
โครงการก่อสร้างท่อระบายน้ำท่อโคลนเขตศรีมารินทร์ 26 เขตเมืองขอนแก่น			จำนวน 4

ELEVATION	100.000																	
	99.000																	
	98.000																	
	97.000																	
	96.000																	
	95.000																	
	94.000																	
	93.000																	
	92.000																	
	91.000																	
90.000																		
ระดับผิวจราจรเดิม	---	99.135	98.714	98.390	97.989	97.637	97.246	96.662	96.026	95.514	94.895	94.277	93.818	93.428	93.020	92.743	92.680	92.415
ระดับท่อระบายน้ำ	---	98.135	97.714	97.390	96.989	96.637	96.246	95.662	95.026	94.514	93.896	93.277	92.818	92.428	92.020	91.743	91.680	91.615
ระยะทาง (Sta.)		0+000	0+025	0+050	0+075	0+100	0+125	0+150	0+175	0+200	0+225	0+250	0+275	0+300	0+325	0+350	0+375	0+377

ตารางแสดงค่าระดับในแต่ละระยะทาง จาก sta. 0+000 ถึง sta. 0+400

ท่อระบายน้ำดินเผาและเหล็กหล่อขนาดไม่น้อยกว่า 0.15 ม.
ใช้คอนกรีตค่า f_c' ไม่น้อยกว่า 320 ksc. (cubo)
สันนิษฐานถึงโครงการไม่น้อยกว่า 618 ตารางเมตร

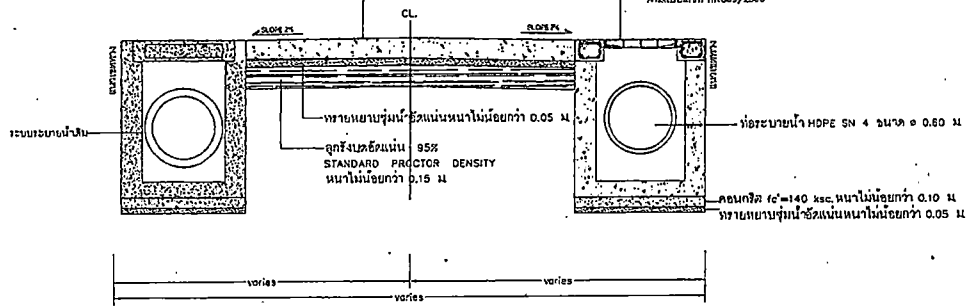

รูปตัด 1
NOT TO SCALE

ก่อสร้างโดยบริษัท อีซีซี จำกัด
เลขที่ 0003/2558

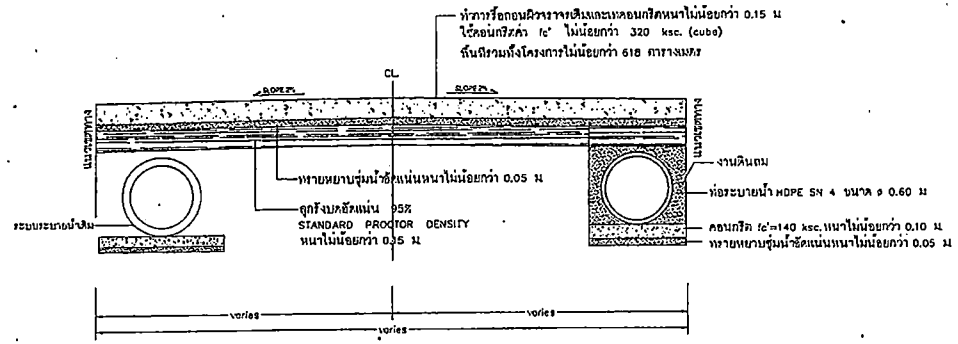

จุดสิ้นสุดโครงการ Sta. 0+400
(เชื่อมต่อกับระบบระบายน้ำเดิม)

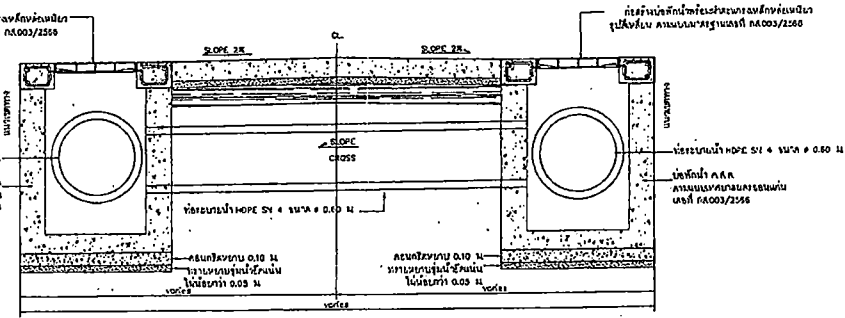

รูปตัด 2
NOT TO SCALE



รูปตัด 3
NOT TO SCALE

 <p>ส่วนควบคุมการก่อสร้าง สำนักงาน เทศบาลนครขอนแก่น</p>			
เขียนแบบ	นายสมชาย วัฒนศิริ	อนุมัติ	
สำรวจ	นางสาวสุวิภา วัฒนศิริ	นายสมชาย วัฒนศิริ	
สถาปนิก	นายสมชาย วัฒนศิริ	นายสมชาย วัฒนศิริ	
วิศวกร	นายสมชาย วัฒนศิริ	นายสมชาย วัฒนศิริ	
แบบก่อสร้าง	นายสมชาย วัฒนศิริ	นายสมชาย วัฒนศิริ	นายสมชาย วัฒนศิริ
โครงการก่อสร้างท่อระบายน้ำเหล็กหล่อเส้นรอบวง 26 เซนติเมตร			จำนวน 4

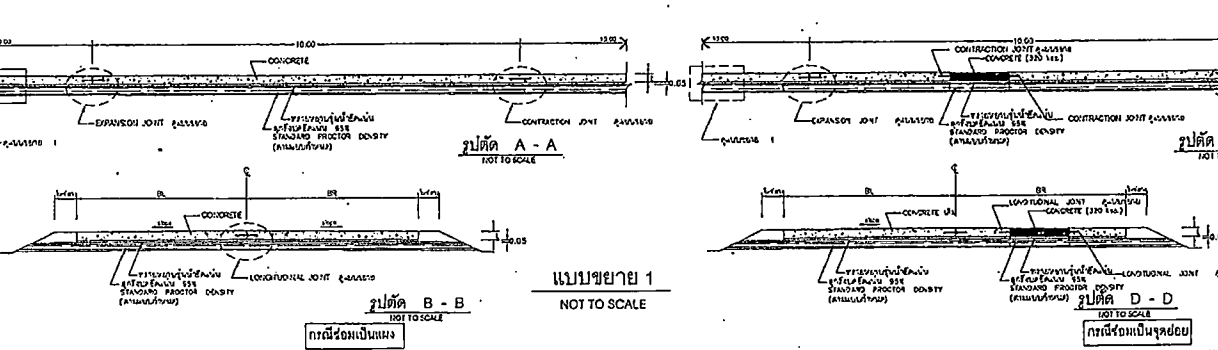
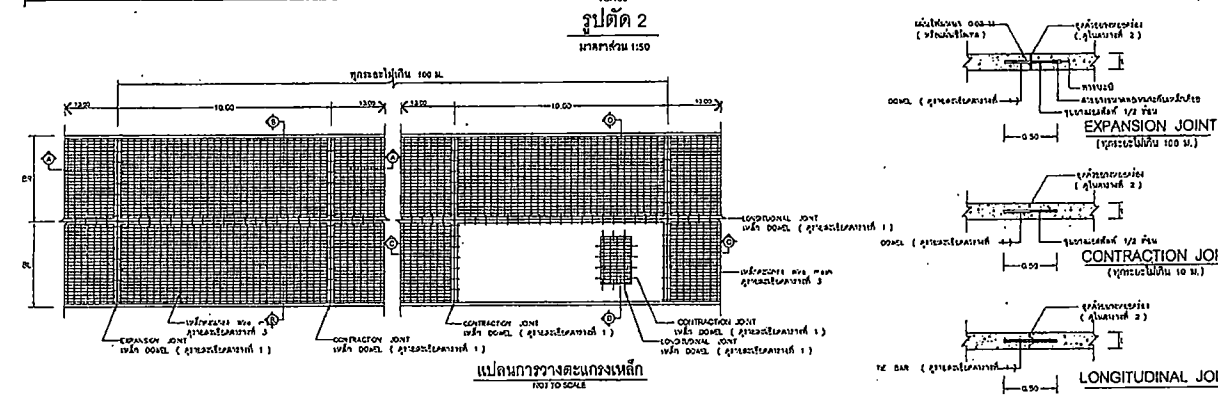
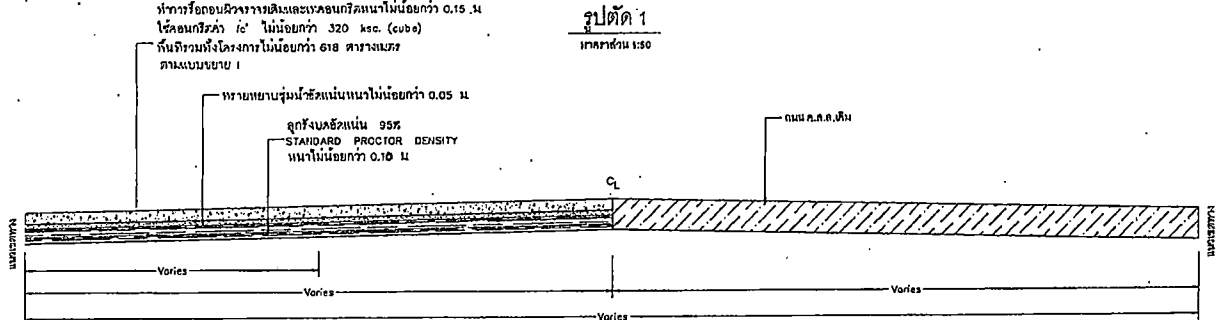
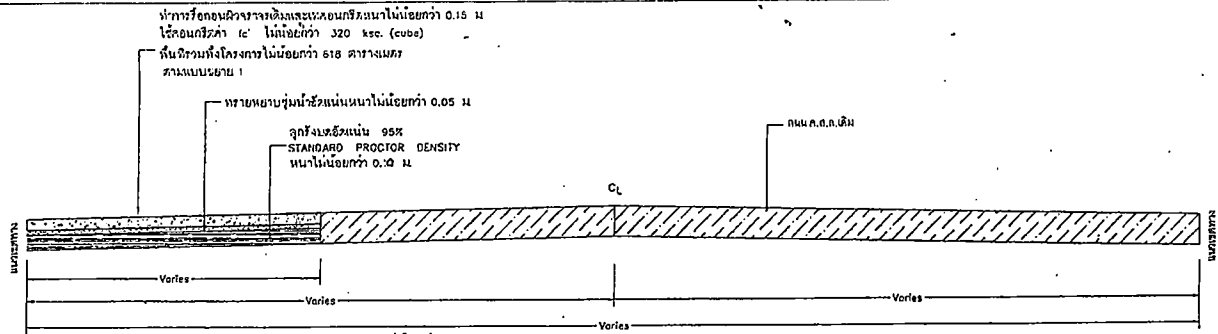

ตารางที่ 1 แสดงขนาดของเหล็กเสริม ที่ใช้กับชนิดของคอนกรีตและคอนกรีตเสริม

ความหนาเสา (ม.)	เหล็กเสริมขยายตัว EXPANSION JOINT			เหล็กเสริมหดตัว CONTRACTION JOINT			เหล็กเสริมยาว LONGITUDINAL JOINT			ความสูงพื้นชั้น (ม.)
	จำนวนเหล็ก (ม.)	ความยาว (ม.)	Ø (ม.)	จำนวนเหล็ก (ม.)	ความยาว (ม.)	Ø (ม.)	จำนวนเหล็ก (ม.)	ความยาว (ม.)	Ø (ม.)	
150	RB 19	500	500	RB 15	500	500	DB 12	500	500	50
200	RB 25	500	500	RB 19	500	500	DB 12	500	500	50

ตารางที่ 2 แสดงขนาดของช่องว่าง และระยะห่างของเหล็กเสริมคอนกรีต

ชนิดของเหล็กเสริม	ระยะห่างระหว่างเหล็ก (ม.)	ความกว้างของเหล็ก (ม.)	ความลึกของเหล็ก (ม.)
เหล็กเสริมหดตัว CONTRACTION JOINT	< 10	10	40
	11 - 15	15	50
	15 - 20	20	50
เหล็กเสริมขยายตัว EXPANSION JOINT	ทุกระยะไม่เกิน 100 เมตร	25	50
เหล็กเสริมยาว LONGITUDINAL JOINT	-	10	50

ตารางที่ 3

ความหนาเสา (ม.)	พื้นที่ผิวหน้าเสา (ตร.ม./เมตร)	พื้นที่ผิวผิวหน้าเสา (ตร.ม./เมตร)	ขนาดเหล็กเสริม WRE WES1
3.00 x 10.00 x 0.15 ม.	1.08	0.33	4 มม. Ø 0.10x0.30 ม. #
3.00 x 10.00 x 0.20 ม.	1.44	0.43	5 มม. Ø 0.10x0.30 ม. #
3.50 x 10.00 x 0.15 ม.	1.03	0.38	4 มม. Ø 0.10x0.30 ม. #
3.50 x 10.00 x 0.20 ม.	1.44	0.51	5 มม. Ø 0.10x0.30 ม. #
4.00 x 6.00 x 0.20 ม.	0.85	0.58	5 มม. Ø 0.15x0.25 ม. #

ส่วนควบคุมการก่อสร้าง
สำนักงาน เทศบาลนครขอนแก่น

เขียนแบบ	อนุมัติ	อนุมัติ
สำรวจ	อนุมัติ	อนุมัติ
สถาปนิก	อนุมัติ	อนุมัติ
วิศวกร	อนุมัติ	อนุมัติ
แบบก่อสร้าง	แบบร่างที่ กส 086/2567	นายเกษมสินธุ์
โครงการก่อสร้างท่าเทียบเรืออู่กลีนาชรอยสิริภรณรัตน์ 26 เข็มรอยสิริภรณ		แผ่นที่ 4
		จำนวน 4