



ประกาศเทศบาลนครขอนแก่น

เรื่อง ประกวดราคาจ้างก่อสร้างโครงการปรับปรุงถนนคอนกรีตเสริมเหล็กและท่อระบายน้ำ บริเวณพื้นที่รอบตลาดเทศบาล ๒ (อ.จिरะ) ด้วยวิธีประกวดราคาอิเล็กทรอนิกส์ (e-bidding)

เทศบาลนครขอนแก่น มีความประสงค์จะประกวดราคาจ้างก่อสร้างโครงการปรับปรุงถนนคอนกรีตเสริมเหล็กและท่อระบายน้ำ บริเวณพื้นที่รอบตลาดเทศบาล ๒ (อ.จिरะ) ด้วยวิธีประกวดราคาอิเล็กทรอนิกส์ (e-bidding) ราคากลางของงานจ้างก่อสร้าง ในการประกวดราคาครั้งนี้ เป็นเงินทั้งสิ้น ๘,๑๗๓,๕๗๖.๗๗ บาท (แปดล้านหนึ่งแสนเจ็ดหมื่นสามพันห้าร้อยเจ็ดสิบกบาทเจ็ดสิบเจ็ดสตางค์) ตามรายการ ดังนี้

โครงการปรับปรุงถนน	จำนวน	๑	งาน
คอนกรีตเสริมเหล็กและท่อระบายน้ำ บริเวณพื้นที่รอบตลาดเทศบาล ๒ (อ.จिरะ)			

ผู้ยื่นข้อเสนอจะต้องมีคุณสมบัติ ดังต่อไปนี้

๑. มีความสามารถตามกฎหมาย
๒. ไม่เป็นบุคคลล้มละลาย
๓. ไม่อยู่ระหว่างเลิกกิจการ
๔. ไม่เป็นบุคคลซึ่งอยู่ระหว่างถูกระงับการยื่นข้อเสนอหรือทำสัญญากับหน่วยงานของรัฐไว้ชั่วคราว เนื่องจากเป็นผู้ที่ไม่ผ่านเกณฑ์การประเมินผลการปฏิบัติงานของผู้ประกอบการตามระเบียบ ที่รัฐมนตรีว่าการกระทรวงการคลังกำหนดตามที่ประกาศเผยแพร่ในระบบเครือข่ายสารสนเทศของกรมบัญชีกลาง
๕. ไม่เป็นบุคคลซึ่งถูกระงับชื่อไว้ในบัญชีรายชื่อผู้ทำงานและได้แจ้งเวียนชื่อให้เป็นผู้ทำงาน ของหน่วยงานของรัฐในระบบเครือข่ายสารสนเทศของกรมบัญชีกลาง ซึ่งรวมถึงนิติบุคคลที่ผู้ทำงานเป็นหุ้นส่วนผู้จัดการ กรรมการผู้จัดการ ผู้บริหาร ผู้มีอำนาจในการดำเนินงานในกิจการของนิติบุคคลนั้นด้วย
๖. มีคุณสมบัติและไม่มีลักษณะต้องห้ามตามที่คณะกรรมการนโยบายการจัดซื้อจัดจ้างและการบริหารพัสดุภาครัฐกำหนดในราชกิจจานุเบกษา
๗. เป็นนิติบุคคลผู้มีอาชีพรับจ้างงานที่ประกวดราคาอิเล็กทรอนิกส์ดังกล่าว

๘. ไม่เป็นผู้มีผลประโยชน์ร่วมกันกับผู้ยื่นข้อเสนอรายอื่นที่เข้ายื่นข้อเสนอให้แก่เทศบาลนครขอนแก่น ณ วันประกาศประกวดราคาอิเล็กทรอนิกส์ หรือไม่เป็นผู้กระทำการอันเป็นการขัดขวางการแข่งขันราคาอย่างเป็นธรรม ในการประกวดราคาอิเล็กทรอนิกส์ครั้งนี้

๙. ไม่เป็นผู้ได้รับเอกสิทธิ์หรือความคุ้มกัน ซึ่งอาจปฏิเสธไม่ยอมขึ้นศาลไทย เว้นแต่รัฐบาลของผู้ยื่นข้อเสนอได้มีคำสั่งสละเอกสิทธิ์และความคุ้มกันเช่นนั้น

๑๐. ผู้ยื่นข้อเสนอต้องมีผลงานก่อสร้างประเภทเดียวกันกับผลงานที่ประกวดราคาจ้างก่อสร้างในวงเงินไม่น้อยกว่า ๓,๖๐๐,๐๐๐.๐๐ บาท (สามล้านหกแสนบาทถ้วน) และเป็นผลงานที่เป็นคู่สัญญาโดยตรงกับหน่วยงานของรัฐ หรือหน่วยงานเอกชนที่ เทศบาลนครขอนแก่น เชื่อถือ

๑๑. ผู้ยื่นข้อเสนอที่ยื่นข้อเสนอในรูปแบบของ "กิจการร่วมค้า" ต้องมีคุณสมบัติดังนี้

กรณีที่ข้อตกลงระหว่างผู้เข้าร่วมค้ากำหนดให้ผู้เข้าร่วมค้ารายใดรายหนึ่งเป็นผู้เข้าร่วมค้าหลัก ข้อตกลงระหว่างผู้เข้าร่วมค้าจะต้องมีการกำหนดสัดส่วนหน้าที่และความรับผิดชอบในปริมาณงาน สิ่งของ หรือมูลค่า ตามสัญญาของผู้เข้าร่วมค้าหลักมากกว่าผู้เข้าร่วมค้ารายอื่นทุกราย

กรณีที่ข้อตกลงระหว่างผู้เข้าร่วมค้ากำหนดให้ผู้เข้าร่วมค้ารายใดรายหนึ่งเป็นผู้เข้าร่วมค้าหลัก กิจการร่วมค่านั้นต้องใช้ผลงานของผู้เข้าร่วมค้าหลักรายเดียวเป็นผลงานของกิจการร่วมค้าที่ยื่นข้อเสนอ

สำหรับข้อตกลงระหว่างผู้เข้าร่วมค้าที่ไม่ได้กำหนดให้ผู้เข้าร่วมค้ารายใดเป็นผู้เข้าร่วมค้าหลัก ผู้เข้าร่วมค้าทุกรายจะต้องมีคุณสมบัติครบถ้วนตามเงื่อนไขที่กำหนดไว้ในเอกสารเชิญชวน หรือหนังสือเชิญชวน

กรณีที่ข้อตกลงระหว่างผู้เข้าร่วมค้ากำหนดให้มีการมอบหมายผู้เข้าร่วมค้ารายใดรายหนึ่งเป็นผู้ยื่นข้อเสนอ ในนามกิจการร่วมค้า การยื่นข้อเสนอดังกล่าวไม่ต้องมีหนังสือมอบอำนาจ

สำหรับข้อตกลงระหว่างผู้เข้าร่วมค้าที่ไม่ได้กำหนดให้ผู้เข้าร่วมค้ารายใดเป็นผู้ยื่นข้อเสนอผู้เข้าร่วมค้าทุกรายจะต้องลงลายมือชื่อในหนังสือมอบอำนาจให้ผู้เข้าร่วมค้ารายใดรายหนึ่งเป็นผู้ยื่นข้อเสนอในนามกิจการร่วมค้า

๑๒. ผู้ยื่นข้อเสนอต้องลงทะเบียนที่มีข้อมูลถูกต้องครบถ้วนในระบบจัดซื้อจัดจ้างภาครัฐด้วยอิเล็กทรอนิกส์ (Electronic Government Procurement : e-GP) ของกรมบัญชีกลาง

๑๓. ผู้ยื่นข้อเสนอต้องมีมูลค่าสุทธิของกิจการ ดังนี้

(๑) กรณีผู้ยื่นข้อเสนอเป็นนิติบุคคลที่จัดตั้งขึ้นตามกฎหมายไทยซึ่งได้จดทะเบียนเกินกว่า ๑ ปี ต้องมีมูลค่าสุทธิของกิจการ จากผลต่างระหว่างสินทรัพย์สุทธิหักด้วยหนี้สินสุทธิ ที่ปรากฏในงบแสดงฐานะการเงินที่มีการตรวจรับรองแล้ว ซึ่งจะต้องแสดงค่าเป็นบวก ๑ ปีสุดท้ายก่อนวันยื่นข้อเสนอ

(๒) กรณีผู้ยื่นข้อเสนอเป็นนิติบุคคลที่จัดตั้งขึ้นตามกฎหมายไทย ซึ่งยังไม่มีการรายงานงบแสดงฐานะการเงินกับกรมพัฒนาธุรกิจการค้า ให้พิจารณาการกำหนดมูลค่าของทุนจดทะเบียน โดยผู้ยื่นข้อเสนอจะต้องมีทุนจดทะเบียนที่เรียกชำระมูลค่าหุ้นแล้ว ณ วันที่ยื่นข้อเสนอ ไม่ต่ำกว่า ๒ ล้านบาท

(๓) สำหรับการจัดซื้อจัดจ้างครั้งหนึ่งที่มีวงเงินเกิน ๕๐๐,๐๐๐ บาทขึ้นไป กรณีผู้ยื่นข้อเสนอเป็นบุคคลธรรมดา โดยพิจารณาจากหนังสือรับรองบัญชีเงินฝาก ไม่เกิน ๙๐ วันก่อนวันยื่นข้อเสนอ โดยต้องมีเงินฝากคงเหลือในบัญชีธนาคารเป็นมูลค่า ๑ ใน ๔ ของมูลค่างบประมาณของโครงการหรือรายการที่ยื่นข้อเสนอในแต่ละครั้ง และหากเป็นผู้ชนะการจัดซื้อจัดจ้างหรือเป็นผู้ได้รับการคัดเลือกจะต้องแสดงบัญชีเงินฝากที่มีมูลค่าดังกล่าวอีกครั้งหนึ่งในวันลงนามในสัญญา

(๔) กรณีที่ผู้ยื่นข้อเสนอไม่มีมูลค่าสุทธิของกิจการหรือทุนจดทะเบียน หรือมีแต่ไม่เพียงพอที่จะเข้ายื่นข้อเสนอ ผู้ยื่นข้อเสนอสามารถขอวงเงินสินเชื่อ โดยต้องมีวงเงินสินเชื่อ ๑ ใน ๔ ของมูลค่างบประมาณของโครงการหรือรายการที่ยื่นข้อเสนอในครั้งนั้น (สินเชื่อที่ธนาคารภายในประเทศ หรือบริษัทเงินทุนหรือบริษัทเงินทุนหลักทรัพย์ที่ได้รับอนุญาตให้ประกอบกิจการเงินทุนเพื่อการพาณิชย์ และประกอบธุรกิจค้าประกันตามประกาศของธนาคารแห่งประเทศไทย ตามรายชื่อบริษัทเงินทุนที่ธนาคารแห่งประเทศไทยแจ้งเวียนให้ทราบ โดยพิจารณาจากยอดเงินรวมของวงเงินสินเชื่อที่สำนักงานใหญ่รับรอง หรือที่สำนักงานสาขารับรอง (กรณีได้รับมอบอำนาจจากสำนักงานใหญ่) ซึ่งออกให้แก่ผู้ยื่นข้อเสนอ นับถึงวันยื่นข้อเสนอไม่เกิน ๙๐ วัน)

(๕) กรณีตาม (๑) - (๔) ยกเว้นสำหรับกรณีดังต่อไปนี้

(๕.๑) กรณีที่ผู้ยื่นข้อเสนอเป็นหน่วยงานของรัฐ

(๕.๒) นิติบุคคลที่จัดตั้งขึ้นตามกฎหมายไทยที่อยู่ระหว่างการฟื้นฟูกิจการตามพระราช

บัญญัติล้มละลาย (ฉบับที่ ๑๐) พ.ศ. ๒๕๖๑

(๕.๓) งานจ้างก่อสร้าง ที่กรมบัญชีกลางได้ขึ้นทะเบียนผู้ประกอบการงานก่อสร้างแล้ว และงานจ้างก่อสร้างที่หน่วยงานของรัฐได้มีการจัดทำบัญชีผู้ประกอบการงานก่อสร้างที่มีคุณสมบัติเบื้องต้นไว้แล้ว ก่อนวันที่พระราชบัญญัติการจัดซื้อจัดจ้างและการบริหารพัสดุภาครัฐมีผลใช้บังคับ

ผู้ยื่นข้อเสนอต้องยื่นข้อเสนอและเสนอราคาทางระบบจัดซื้อจัดจ้างภาครัฐด้วยอิเล็กทรอนิกส์ในวันที่
ระหว่างเวลา น. ถึง น.

ผู้สนใจสามารถขอรับเอกสารประกวดราคาอิเล็กทรอนิกส์ โดยดาวน์โหลดเอกสารทางระบบจัดซื้อจัดจ้างภาครัฐด้วยอิเล็กทรอนิกส์ หัวข้อ ค้นหาประกาศจัดซื้อจัดจ้างได้ตั้งแต่วันที่ประกาศจนถึงวันเสนอราคา

ผู้ยื่นข้อเสนอสามารถจัดเตรียมเอกสารข้อเสนอได้ตั้งแต่วันที่ประกาศจนถึงวันเสนอราคา

ผู้สนใจสามารถดูรายละเอียดได้ที่เว็บไซต์ www.kkmuni.go.th หรือ www.gprocurement.go.th หรือสอบถามทางโทรศัพท์หมายเลข ๐๔๓-๒๗๐๗๓๐ ในวันและเวลาราชการ

ประกาศ ณ วันที่ ๒๑ กุมภาพันธ์ พ.ศ. ๒๕๖๘

(นายธีระศักดิ์ ธิษายพันธ์ุ)

นายกเทศมนตรีนครขอนแก่น

ปลัดเทศบาล.....
ผอ.กองพัสดุ.....
หน.ฝ่าย.....
หน.กลุ่มงาน.....
ผู้พิมพ์.....



เอกสารประกวดราคาจ้างก่อสร้างด้วยการประกวดราคาอิเล็กทรอนิกส์ (e-bidding)

เลขที่

ประกวดราคาจ้างก่อสร้างโครงการปรับปรุงถนนคอนกรีตเสริมเหล็กและท่อระบายน้ำ บริเวณพื้นที่รอบ
ตลาดเทศบาล ๒ (อ.จिरะ) ด้วยวิธีประกวดราคาอิเล็กทรอนิกส์ (e-bidding)

ตามประกาศ เทศบาลนครขอนแก่น

ลงวันที่ ๒๑ กุมภาพันธ์ ๒๕๖๘

เทศบาลนครขอนแก่น ซึ่งต่อไปนี้เรียกว่า "เทศบาลนครขอนแก่น" มีความประสงค์จะ
ประกวดราคาจ้างก่อสร้างโครงการปรับปรุงถนนคอนกรีตเสริมเหล็กและท่อระบายน้ำ บริเวณพื้นที่รอบตลาด
เทศบาล ๒ (อ.จिरะ) ด้วยวิธีประกวดราคาอิเล็กทรอนิกส์ (e-bidding) ด้วยวิธีประกวดราคาอิเล็กทรอนิกส์ (e-
bidding) โดยมีข้อแนะนำและข้อกำหนดดังต่อไปนี้

๑. เอกสารแนบท้ายเอกสารประกวดราคาอิเล็กทรอนิกส์

- ๑.๑ ร่างรายละเอียดขอบเขตของงานทั้งโครงการ (Terms of Reference : TOR)
- ๑.๒ แบบใบเสนอราคาที่กำหนดไว้ในระบบจัดซื้อจัดจ้างภาครัฐด้วยอิเล็กทรอนิกส์
- ๑.๓ แบบสัญญาจ้างก่อสร้าง
- ๑.๔ แบบหนังสือคำประกัน
 - (๑) หลักประกันการเสนอราคา
 - (๒) หลักประกันสัญญา
- ๑.๕ สูตรการปรับราคา
- ๑.๖ บทนิยาม
 - (๑) ผู้ที่มีผลประโยชน์ร่วมกัน
 - (๒) การขัดขวางการแข่งขันอย่างเป็นธรรม
- ๑.๗ แบบบัญชีเอกสารที่กำหนดไว้ในระบบจัดซื้อจัดจ้างภาครัฐด้วยอิเล็กทรอนิกส์
 - (๑) บัญชีเอกสารส่วนที่ ๑
 - (๒) บัญชีเอกสารส่วนที่ ๒
- ๑.๘ แผนการใช้วัสดุที่ผลิตภายในประเทศและแผนการใช้เหล็กที่ผลิตภายในประเทศ
- ๑.๙ แผนการทำงาน

๒. คุณสมบัติของผู้ยื่นข้อเสนอ

- ๒.๑ มีความสามารถตามกฎหมาย

๒.๒ ไม่เป็นบุคคลล้มละลาย

๒.๓ ไม่อยู่ระหว่างเลิกกิจการ

๒.๔ ไม่เป็นบุคคลซึ่งอยู่ระหว่างถูกระงับการยื่นข้อเสนอหรือทำสัญญากับหน่วยงานของรัฐไว้ชั่วคราว เนื่องจากเป็นผู้ที่ไม่ผ่านเกณฑ์การประเมินผลการปฏิบัติงานของผู้ประกอบการตามระเบียบที่รัฐมนตรีว่าการกระทรวงการคลังกำหนดตามที่ประกาศเผยแพร่ในระบบเครือข่ายสารสนเทศของกรมบัญชีกลาง

๒.๕ ไม่เป็นบุคคลซึ่งถูกระบุชื่อไว้ในบัญชีรายชื่อผู้ทำงานและได้แจ้งเวียนชื่อให้เป็นผู้ทำงานของหน่วยงานของรัฐในระบบเครือข่ายสารสนเทศของกรมบัญชีกลาง ซึ่งรวมถึงนิติบุคคลที่ผู้ทำงานเป็นหุ้นส่วนผู้จัดการ กรรมการผู้จัดการ ผู้บริหาร ผู้มีอำนาจในการดำเนินงานในกิจการของนิติบุคคลนั้นด้วย

๒.๖ มีคุณสมบัติและไม่มีลักษณะต้องห้ามตามที่คณะกรรมการนโยบายการจัดซื้อจัดจ้าง และการบริหารพัสดุภาครัฐกำหนดในราชกิจจานุเบกษา

๒.๗ เป็นนิติบุคคลผู้มีอาชีพรับจ้างงานที่ประกวดราคาอิเล็กทรอนิกส์ดังกล่าว

๒.๘ ไม่เป็นผู้มีผลประโยชน์ร่วมกันกับผู้ยื่นข้อเสนอรายอื่นที่เข้ายื่นข้อเสนอให้แก่เทศบาลนครขอนแก่น ณ วันประกาศประกวดราคาอิเล็กทรอนิกส์ หรือไม่เป็นผู้กระทำการอันเป็นการขัดขวางการแข่งขันอย่างเป็นธรรมในการประกวดราคาอิเล็กทรอนิกส์ครั้งนี้

๒.๙ ไม่เป็นผู้ได้รับเอกสิทธิ์หรือความคุ้มกัน ซึ่งอาจปฏิเสธไม่ยอมขึ้นศาลไทย เว้นแต่รัฐบาล ของผู้ยื่นข้อเสนอได้มีคำสั่งให้สละเอกสิทธิ์และความคุ้มกันเช่นนั้น

๒.๑๐ ผู้ยื่นข้อเสนอต้องมีผลงานก่อสร้างประเภทเดียวกันกับผลงานที่ประกวดราคาจ้าง ก่อสร้างในวงเงินไม่น้อยกว่า ๓,๖๐๐,๐๐๐.๐๐ บาท (สามล้านหกแสนบาทถ้วน) และเป็นผลงานที่เป็นคู่สัญญาโดยตรงกับหน่วยงานของรัฐ หรือหน่วยงานเอกชนที่ เทศบาลนครขอนแก่น เชื้อถือ

๒.๑๑ กิจการร่วมค้าที่ยื่นข้อเสนอในรูปแบบของ "กิจการร่วมค้า" ต้องมีคุณสมบัติดังนี้
กรณีที่ข้อตกลงระหว่างผู้เข้าร่วมค้ากำหนดให้ผู้เข้าร่วมค้ารายใดรายหนึ่งเป็นผู้เข้าร่วมค้าหลัก ข้อตกลงระหว่างผู้เข้าร่วมค้าจะต้องมีการกำหนดสัดส่วนหน้าที่และความรับผิดชอบในปริมาณงาน สิ่งของหรือมูลค่าตามสัญญาของผู้เข้าร่วมค้าหลักมากกว่าผู้เข้าร่วมค้ารายอื่นทุกราย

กรณีที่ข้อตกลงระหว่างผู้เข้าร่วมค้ากำหนดให้ผู้เข้าร่วมค้ารายใดรายหนึ่งเป็นผู้เข้าร่วมค้าหลัก กิจการร่วมค่านั้นต้องใช้ผลงานของผู้เข้าร่วมค้าหลักรายเดียวเป็นผลงานของกิจการร่วมค้าที่ยื่นข้อเสนอ

สำหรับข้อตกลงระหว่างผู้เข้าร่วมค้าที่ไม่ได้กำหนดให้ผู้เข้าร่วมค้ารายใดเป็นผู้เข้าร่วมค้าหลัก ผู้เข้าร่วมค้าทุกรายจะต้องมีคุณสมบัติครบถ้วนตามเงื่อนไขที่กำหนดไว้ในเอกสารเชิญชวน หรือหนังสือเชิญชวน

กรณีที่ข้อตกลงระหว่างผู้เข้าร่วมค้ากำหนดให้มีการมอบหมายผู้เข้าร่วมค้ารายใดรายหนึ่งเป็นผู้ยื่นข้อเสนอ ในนามกิจการร่วมค้า การยื่นข้อเสนอดังกล่าวไม่ต้องมีหนังสือมอบอำนาจ

สำหรับข้อตกลงระหว่างผู้เข้าร่วมค้าที่ไม่ได้กำหนดให้ผู้เข้าร่วมค้ารายใดเป็นผู้ยื่น

ข้อเสนอ ผู้เข้าร่วมค้าทุกรายจะต้องลงลายมือชื่อในหนังสือมอบอำนาจให้ผู้เข้าร่วมค้ารายใดรายหนึ่งเป็นผู้ยื่น
ข้อเสนอ ในนามกิจการร่วมค้า

๒.๑๒ ผู้ยื่นข้อเสนอต้องลงทะเบียนที่มีข้อมูลถูกต้องครบถ้วนในระบบจัดซื้อจัดจ้างภาครัฐด้วย อิเล็กทรอนิกส์ (Electronic Government Procurement : e-GP) ของกรมบัญชีกลาง

๒.๑๓ ผู้ยื่นข้อเสนอต้องมีมูลค่าสุทธิของกิจการ ดังนี้

(๑) กรณีผู้ยื่นข้อเสนอเป็นนิติบุคคลที่จัดตั้งขึ้นตามกฎหมายไทยซึ่งได้จดทะเบียนเกินกว่า ๑ ปี ต้องมีมูลค่าสุทธิของกิจการ จากผลต่างระหว่างสินทรัพย์สุทธิหักด้วยหนี้สินสุทธิ ที่ปรากฏในงบแสดงฐานะการเงินที่มีการตรวจรับรองแล้ว ซึ่งจะต้องแสดงค่าเป็นบวก ๑ ปีสุดท้ายก่อนวันยื่นข้อเสนอ

(๒) กรณีผู้ยื่นข้อเสนอเป็นนิติบุคคลที่จัดตั้งขึ้นตามกฎหมายไทย ซึ่งยังไม่มีงบแสดงฐานะการเงินกับกรมพัฒนาธุรกิจการค้า ให้พิจารณาการกำหนดมูลค่าของทุนจดทะเบียน โดยผู้ยื่นข้อเสนอจะต้องมีทุนจดทะเบียนที่เรียกชำระมูลค่าหุ้นแล้ว ณ วันที่ยื่นข้อเสนอ ไม่ต่ำกว่า ๒ ล้านบาท

(๓) สำหรับการจัดซื้อจัดจ้างครั้งหนึ่งที่มีวงเงินเกิน ๕๐๐,๐๐๐ บาทขึ้นไป กรณีผู้ยื่นข้อเสนอเป็นบุคคลธรรมดา โดยพิจารณาจากหนังสือรับรองบัญชีเงินฝาก ไม่เกิน ๙๐ วันก่อนวันยื่นข้อเสนอ โดยต้องมีเงินฝากคงเหลือในบัญชีธนาคารเป็นมูลค่า ๑ ใน ๔ ของมูลค่างบประมาณของโครงการหรือรายการที่ยื่นข้อเสนอในแต่ละครั้ง และหากเป็นผู้ชนะการจัดซื้อจัดจ้างหรือเป็นผู้ได้รับการคัดเลือกจะต้องแสดงบัญชีเงินฝากที่มีมูลค่าดังกล่าวอีกครั้งหนึ่งในวันลงนามในสัญญา

(๔) กรณีที่ผู้ยื่นข้อเสนอไม่มีมูลค่าสุทธิของกิจการหรือทุนจดทะเบียน หรือมีแต่ไม่เพียงพอที่จะ เข้ายื่นข้อเสนอ ผู้ยื่นข้อเสนอสามารถขอวงเงินสินเชื่อ โดยต้องมีวงเงินสินเชื่อ ๑ ใน ๔ ของมูลค่างบประมาณของโครงการหรือรายการที่ยื่นข้อเสนอในครั้งนั้น (สินเชื่อที่ธนาคารภายในประเทศ หรือบริษัทเงินทุนหรือบริษัทเงินทุนหลักทรัพย์ที่ได้รับอนุญาตให้ประกอบกิจการเงินทุนเพื่อการพาณิชย์ และประกอบธุรกิจค้าประกันตามประกาศของธนาคารแห่งประเทศไทย ตามรายชื่อบริษัทเงินทุนที่ธนาคารแห่งประเทศไทยแจ้งเวียนให้ทราบ โดยพิจารณาจากยอดเงินรวมของวงเงินสินเชื่อที่สำนักงานใหญ่รับรอง หรือที่สำนักงานสาขารับรอง (กรณีได้รับมอบอำนาจจากสำนักงานใหญ่) ซึ่งออกให้แก่ผู้ยื่นข้อเสนอ นับถึงวันยื่นข้อเสนอไม่เกิน ๙๐ วัน)

(๕) กรณีตาม (๑) - (๔) ยกเว้นสำหรับกรณีดังต่อไปนี้

(๕.๑) กรณีที่ผู้ยื่นข้อเสนอเป็นหน่วยงานของรัฐ

(๕.๒) นิติบุคคลที่จัดตั้งขึ้นตามกฎหมายไทยที่อยู่ระหว่างการฟื้นฟูกิจการตามพระราชบัญญัติล้มละลาย (ฉบับที่ ๑๐) พ.ศ. ๒๕๖๑

(๕.๓) งานจ้างก่อสร้าง ที่กรมบัญชีกลางได้ขึ้นทะเบียนผู้ประกอบการงานก่อสร้างแล้ว และงานจ้างก่อสร้างที่หน่วยงานของรัฐได้มีการจัดทำบัญชีผู้ประกอบการงานก่อสร้างที่มีคุณสมบัติเบื้องต้นไว้แล้ว ก่อนวันที่พระราชบัญญัติการจัดซื้อจัดจ้างและการบริหารพัสดุภาครัฐมีผลใช้บังคับ

๓. หลักฐานการยื่นข้อเสนอ

ผู้ยื่นข้อเสนอจะต้องเสนอเอกสารหลักฐานยื่นมาพร้อมกับการเสนอราคาทางระบบจัดซื้อ

จัดจ้างภาครัฐด้วยอิเล็กทรอนิกส์ โดยแยกเป็น ๒ ส่วน คือ

๓.๑ ส่วนที่ ๑ อย่างน้อยต้องมีเอกสารดังต่อไปนี้

(๑) ในกรณีผู้ยื่นข้อเสนอเป็นนิติบุคคล

(ก) ห้างหุ้นส่วนสามัญหรือห้างหุ้นส่วนจำกัด ให้ยื่นสำเนาหนังสือรับรองการจดทะเบียนนิติบุคคล บัญชีรายชื่อหุ้นส่วนผู้จัดการ ผู้มีอำนาจควบคุม (ถ้ามี)

(ข) บริษัทจำกัดหรือบริษัทมหาชนจำกัด ให้ยื่นสำเนาหนังสือรับรองการจดทะเบียนนิติบุคคล หนังสือบริคณห์สนธิ บัญชีรายชื่อกรรมการผู้จัดการ ผู้มีอำนาจควบคุม (ถ้ามี) และบัญชีผู้ถือหุ้นรายใหญ่ (ถ้ามี)

(๒) ในกรณีผู้ยื่นข้อเสนอเป็นบุคคลธรรมดาหรือคณะบุคคลที่มีใช้นิติบุคคล ให้ยื่นสำเนาบัตรประจำตัวประชาชนของผู้นั้น สำเนาข้อตกลงที่แสดงถึงการเข้าเป็นหุ้นส่วน (ถ้ามี) สำเนาบัตรประจำตัวประชาชนของผู้เป็นหุ้นส่วน หรือสำเนาหนังสือเดินทางของผู้เป็นหุ้นส่วนที่มีได้ถือสัญชาติไทย

(๓) ในกรณีผู้ยื่นข้อเสนอเป็นผู้ยื่นข้อเสนอร่วมกันในฐานะเป็นผู้ร่วมค้า ให้ยื่นสำเนาสัญญาของการเข้าร่วมค้า และเอกสารตามที่ระบุไว้ใน (๑) หรือ (๒) ของผู้ร่วมค้า แล้วแต่กรณี

(๔) ผู้ยื่นข้อเสนอต้องแสดงหลักฐานเกี่ยวกับมูลค่าสุทธิของกิจการ ดังนี้

(๔.๑) ในกรณีผู้ยื่นข้อเสนอเป็นนิติบุคคล ให้ยื่นงบแสดงฐานะการเงินที่มีการรับรองแล้วของ ๑ ปีสุดท้ายก่อนวันยื่นข้อเสนอ โดยให้ยื่นขณะเข้าเสนอราคา

(๔.๒) ในกรณีผู้ยื่นข้อเสนอเป็นบุคคลธรรมดา ให้ยื่นหนังสือรับรองบัญชีเงินฝาก ไม่เกิน ๙๐ วัน ก่อนวันยื่นข้อเสนอ โดยให้ยื่นขณะเข้าเสนอราคา และจะต้องแสดงหนังสือรับรองบัญชีเงินฝากที่มีมูลค่าดังกล่าวอีกครั้งหนึ่งในวันลงนามในสัญญา

(๔.๓) กรณีที่ผู้ยื่นข้อเสนอไม่มีมูลค่าสุทธิของกิจการและทุนจดทะเบียน หรือมีแต่ไม่เพียงพอที่จะเข้ายื่นข้อเสนอ ให้ยื่นสำเนาหนังสือรับรองวงเงินสินเชื่อ (สินเชื่อที่ธนาคารภายในประเทศหรือบริษัทเงินทุนหรือบริษัทเงินทุนหลักทรัพย์ที่ได้รับอนุญาตให้ประกอบกิจการเงินทุนเพื่อการพาณิชย์และประกอบธุรกิจค้าประกัน ตามประกาศของธนาคารแห่งประเทศไทย ตามรายชื่อบริษัทเงินทุนที่ธนาคารแห่งประเทศไทยแจ้งเวียนให้ทราบ โดยพิจารณาจากยอดเงินรวมของวงเงินสินเชื่อที่สำนักงานใหญ่รับรองหรือที่สำนักงานสาขารับรอง (กรณีได้รับมอบอำนาจจากสำนักงานใหญ่) ซึ่งออกให้แก่ผู้ยื่นข้อเสนอ นับถึงวันยื่นข้อเสนอไม่เกิน ๙๐ วัน)

(๕) สำเนาใบทะเบียนพาณิชย์ (ถ้ามี)

(๖) สำเนาใบทะเบียนภาษีมูลค่าเพิ่ม (ถ้ามี)

(๗) บัญชีเอกสารส่วนที่ ๑ ทั้งหมดที่ได้ยื่นพร้อมกับการเสนอราคาทางระบบจัด

ซื้อจัดจ้างภาครัฐด้วยอิเล็กทรอนิกส์ ตามแบบในข้อ ๑.๗ (๑) โดยไม่ต้องแนบในรูปแบบ PDF File (Portable Document Format)

ทั้งนี้ เมื่อผู้ยื่นข้อเสนอดำเนินการแนบไฟล์เอกสารตามบัญชีเอกสารส่วนที่ ๑ ครบถ้วน ถูกต้องแล้ว ระบบจัดซื้อจัดจ้างภาครัฐด้วยอิเล็กทรอนิกส์จะสร้างบัญชีเอกสารส่วนที่ ๑ ตามแบบ

ในข้อ ๑.๗ (๑) ให้โดยผู้ยื่นข้อเสนอไม่ต้องแนบบัญชีเอกสารส่วนที่ ๑ ดังกล่าวในรูปแบบ PDF File (Portable Document Format)

๓.๒ ส่วนที่ ๒ อย่างน้อยต้องมีเอกสารดังต่อไปนี้

(๑) ในกรณีที่ผู้ยื่นข้อเสนอมอบอำนาจให้บุคคลอื่นกระทำการแทนให้แนบหนังสือมอบอำนาจซึ่งติดอากรแสตมป์ตามกฎหมาย โดยมีหลักฐานแสดงตัวตนของผู้มอบอำนาจและผู้รับมอบอำนาจ ทั้งนี้หากผู้รับมอบอำนาจเป็นบุคคลธรรมดาต้องเป็นผู้ที่บรรลุนิติภาวะตามกฎหมายแล้วเท่านั้น

(๒) หลักประกันการเสนอราคา ตามข้อ ๕

(๓) สำเนาหนังสือรับรองผลงานก่อสร้าง

(๔) สำเนาใบขึ้นทะเบียนผู้ประกอบการวิสาหกิจขนาดกลางและขนาดย่อม (SMEs) (ถ้ามี)

(๕) บัญชีเอกสารส่วนที่ ๒ ทั้งหมดที่ได้ยื่นพร้อมกับการเสนอราคาทางระบบจัดซื้อจัดจ้างภาครัฐด้วยอิเล็กทรอนิกส์ตามแบบในข้อ ๑.๗ (๒) โดยไม่ต้องแนบในรูปแบบ PDF File (Portable Document Format)

ทั้งนี้ เมื่อผู้ยื่นข้อเสนอดำเนินการแนบไฟล์เอกสารตามบัญชีเอกสารส่วนที่ ๒ ครบถ้วน ถูกต้องแล้ว ระบบจัดซื้อจัดจ้างภาครัฐด้วยอิเล็กทรอนิกส์จะสร้างบัญชีเอกสารส่วนที่ ๒ ตามแบบในข้อ ๑.๗ (๒) ให้โดยผู้ยื่นข้อเสนอไม่ต้องแนบบัญชีเอกสารส่วนที่ ๒ ดังกล่าวในรูปแบบ PDF File (Portable Document Format)

๔. การเสนอราคา

๔.๑ ผู้ยื่นข้อเสนอต้องยื่นข้อเสนอ และเสนอราคาทางระบบจัดซื้อจัดจ้างภาครัฐด้วยอิเล็กทรอนิกส์ตามที่กำหนดไว้ในเอกสารประกวดราคาอิเล็กทรอนิกส์นี้ โดยไม่มีเงื่อนไขใดๆ ทั้งสิ้น และจะต้องกรอกข้อความให้ถูกต้องครบถ้วน พร้อมทั้งหลักฐานแสดงตัวตนและทำการยืนยันตัวตนของผู้ยื่นข้อเสนอ โดยไม่ต้องแนบบใบเสนอราคาในรูปแบบ PDF File (Portable Document Format)

๔.๒ ให้ผู้ยื่นเสนอกรอกรายละเอียดการเสนอราคาในใบเสนอราคาตามแบบเอกสารประกวดราคาจ้างก่อสร้างด้วยวิธีประกวดราคาอิเล็กทรอนิกส์ (e-bidding) ข้อ ๑.๒ ให้ครบถ้วน โดยไม่ต้องยื่น ใบแจ้งปริมาณงานและราคาและใบบัญชีรายการก่อสร้าง ในรูปแบบ PDF File (Portable Document Format)

ในการเสนอราคาให้เสนอราคาเป็นเงินบาทและเสนอราคาได้เพียงครั้งเดียวและราคาเดียว โดยเสนอราคารวม หรือราคาต่อหน่วย หรือราคาต่อรายการ ตามเงื่อนไขที่ระบุไว้ท้ายใบเสนอราคาให้ถูกต้อง ทั้งนี้ ราคารวมที่เสนอจะต้องตรงกันทั้งตัวเลขและตัวหนังสือ ถ้าตัวเลขและตัวหนังสือไม่ตรงกัน ให้ถือตัวหนังสือเป็นสำคัญ โดยคิดราคารวมทั้งสิ้นซึ่งรวมค่าภาษีมูลค่าเพิ่ม ภาษีอากรอื่น และค่าใช้จ่ายทั้งปวงไว้แล้ว

ราคาที่เสนอจะต้องเสนอกำหนดยื่นราคาไม่น้อยกว่า ๑๘๐ วัน ตั้งแต่วันเสนอราคาโดยภายในกำหนดยื่นราคา ผู้ยื่นข้อเสนอต้องรับผิดชอบราคาที่ตนได้เสนอไว้และจะถอนการเสนอราคา

มิได้

๔.๓ ผู้ยื่นข้อเสนอจะต้องเสนอกำหนดเวลาดำเนินการก่อสร้างแล้วเสร็จไม่เกิน ๑๘๐ วัน นับถัดจากวันลงนามในสัญญาจ้าง หรือวันที่ได้รับหนังสือแจ้งจาก เทศบาลนครขอนแก่น ให้เริ่มทำงาน

๔.๔ ก่อนเสนอราคา ผู้ยื่นข้อเสนอควรตรวจดูร่างสัญญา ร่างรายละเอียดขอบเขตของงานทั้งโครงการ (Terms of Reference : TOR) ให้ถี่ถ้วนและเข้าใจเอกสารประกวดราคาจ้างอิเล็กทรอนิกส์ทั้งหมดเสียก่อนที่จะตกลงยื่นข้อเสนอตามเงื่อนไขในเอกสารประกวดราคาจ้างอิเล็กทรอนิกส์

๔.๕ ผู้ยื่นข้อเสนอจะต้องยื่นข้อเสนอและเสนอราคาทางระบบจัดซื้อจัดจ้างภาครัฐด้วย อิเล็กทรอนิกส์ในวันที่ ระหว่างเวลา น. ถึง น. และเวลาในการเสนอราคาให้ถือตามเวลาของระบบจัดซื้อจัดจ้างภาครัฐด้วยอิเล็กทรอนิกส์เป็นเกณฑ์

เมื่อพ้นกำหนดเวลายื่นข้อเสนอและเสนอราคาแล้ว จะไม่รับเอกสารการยื่นข้อเสนอ และการเสนอราคาใดๆ โดยเด็ดขาด

๔.๖ ผู้ยื่นข้อเสนอต้องจัดทำเอกสารสำหรับการเสนอราคาในรูปแบบไฟล์เอกสาร ประเภท PDF File (Portable Document Format) โดยผู้ยื่นข้อเสนอต้องเป็นผู้รับผิดชอบตรวจสอบความครบถ้วน ถูกต้อง และชัดเจนของเอกสาร PDF File ก่อนที่จะยืนยันการเสนอราคา แล้วจึงส่งข้อมูล (Upload) เพื่อเป็นการเสนอราคาให้แก่เทศบาลนครขอนแก่น ผ่านทางระบบจัดซื้อจัดจ้างภาครัฐด้วยอิเล็กทรอนิกส์

๔.๗ คณะกรรมการพิจารณาผลการประกวดราคาอิเล็กทรอนิกส์จะดำเนินการตรวจสอบ คุณสมบัติของผู้ยื่นข้อเสนอแต่ละรายว่า เป็นผู้ยื่นข้อเสนอที่มีผลประโยชน์ร่วมกันกับผู้ยื่นเสนอรายอื่นตามข้อ ๑.๖ (๑) หรือไม่ หากปรากฏว่าผู้ยื่นเสนอรายใดเป็นผู้ยื่นข้อเสนอที่มีผลประโยชน์ร่วมกันกับผู้ยื่นเสนอรายอื่น คณะกรรมการฯ จะตัดรายชื่อผู้ยื่นเสนอราคาที่มีผลประโยชน์ร่วมกันนั้นออกจากการเป็นผู้ยื่นข้อเสนอ

หากปรากฏต่อคณะกรรมการพิจารณาผลการประกวดราคาอิเล็กทรอนิกส์ว่า ก่อนหรือในขณะที่มีการพิจารณาข้อเสนอ มีผู้ยื่นเสนอรายใดกระทำการอันเป็นการขัดขวางการแข่งขันอย่างเป็นธรรมตาม ข้อ ๑.๖ (๒) และคณะกรรมการฯ เชื่อว่ามีการกระทำอันเป็นการขัดขวางการแข่งขันอย่างเป็นธรรม คณะกรรมการฯ จะตัดรายชื่อผู้ยื่นเสนอรายนั้นออกจากการเป็นผู้ยื่นข้อเสนอ และเทศบาลนครขอนแก่น จะพิจารณาลงโทษผู้ยื่นเสนอดังกล่าวเป็นผู้ทำงาน เว้นแต่ เทศบาลนครขอนแก่น จะพิจารณาเห็นว่า ผู้ยื่นเสนอรายนั้น มิใช่เป็นผู้ริเริ่มให้มีการกระทำดังกล่าวและได้ให้ความร่วมมือเป็นประโยชน์ต่อการพิจารณาของเทศบาลนครขอนแก่น

๔.๘ ผู้ยื่นข้อเสนอจะต้องปฏิบัติ ดังนี้

- (๑) ปฏิบัติตามเงื่อนไขที่ระบุไว้ในเอกสารประกวดราคาอิเล็กทรอนิกส์
- (๒) ราคาที่เสนอจะต้องเป็นราคาที่รวมภาษีมูลค่าเพิ่ม และภาษีอื่นๆ (ถ้ามี) รวมค่าใช้จ่ายที่ส่งไปเรียบร้อยแล้ว
- (๓) ผู้ยื่นข้อเสนอจะต้องลงทะเบียนเพื่อเข้าสู่กระบวนการเสนอราคา ตามวัน

เวลา ที่กำหนด

(๔) ผู้ยื่นข้อเสนอจะถอนการเสนอราคาที่เสนอแล้วไม่ได้

(๕) ผู้ยื่นข้อเสนอต้องศึกษาและทำความเข้าใจในระบบและวิธีการเสนอราคา

ด้วยวิธีประกวดราคาอิเล็กทรอนิกส์ ของกรมบัญชีกลางที่แสดงไว้ในเว็บไซต์ www.gprocurement.go.th

๔.๙ ผู้สัญญาต้องจัดทำแผนการทำงานมาให้ภายใน ๑๕ วัน นับถัดจากวันลงนามในสัญญา โดยจัดทำแผนการทำงานตามเอกสารแนบท้ายเอกสารประกวดราคาอิเล็กทรอนิกส์ เว้นแต่เป็นกรณีสัญญาที่มีวงเงินไม่เกิน ๕๐๐,๐๐๐ บาท ทั้งนี้ แผนการทำงานให้ถือเป็นเอกสารส่วนหนึ่งของสัญญา

๔.๑๐ ผู้ยื่นข้อเสนอที่เป็นผู้ชนะการเสนอราคาต้องจัดทำแผนการใช้พัสดุที่ผลิตในประเทศและแผนการใช้เหล็กที่ผลิตในประเทศ โดยยื่นให้หน่วยงานของรัฐภายใน ๖๐ วัน นับถัดจากวันลงนามในสัญญา

๕. หลักประกันการเสนอราคา

ผู้ยื่นข้อเสนอต้องวางหลักประกันการเสนอราคาพร้อมกับการเสนอราคาทางระบบการ จัดซื้อจัดจ้างภาครัฐด้วยอิเล็กทรอนิกส์ โดยใช้หลักประกันอย่างหนึ่งอย่างใดดังต่อไปนี้ จำนวน ๔๕๕,๐๐๐.๐๐ บาท (สี่แสนห้าหมื่นห้าพันบาทถ้วน)

๕.๑ เช็คหรือตราพท์ที่ธนาคารเซ็นส่งจ่าย ซึ่งเป็นเช็คหรือตราพท์ลงวันที่ที่ใช้เช็คหรือตราพท์นั้นชำระต่อเจ้าหน้าทีในวันที่ยื่นข้อเสนอ หรือก่อนวันนั้นไม่เกิน ๓ วันทำการ

๕.๒ หนังสือค้ำประกันอิเล็กทรอนิกส์ของธนาคารภายในประเทศตามแบบที่คณะกรรมการนโยบายกำหนด

๕.๓ พันธบัตรรัฐบาลไทย

๕.๔ หนังสือค้ำประกันของบริษัทเงินทุนหรือบริษัทเงินทุนหลักทรัพย์ที่ได้รับอนุญาตให้ ประกอบกิจการเงินทุนเพื่อการพาณิชย์และประกอบธุรกิจค้ำประกันตามประกาศของธนาคารแห่งประเทศไทย ตามรายชื่อบริษัทเงินทุนที่ธนาคารแห่งประเทศไทยแจ้งเวียนให้ทราบ โดยอนุโลมให้ใช้ตามตัวอย่าง หนังสือค้ำประกันของธนาคารที่คณะกรรมการนโยบายกำหนด

กรณีที่ผู้ยื่นข้อเสนอ นำเช็คหรือตราพท์ที่ธนาคารส่งจ่ายหรือพันธบัตรรัฐบาลไทยหรือ หนังสือค้ำประกันของบริษัทเงินทุนหรือบริษัทเงินทุนหลักทรัพย์ มาวางเป็นหลักประกันการเสนอราคาจะต้อง ส่งต้นฉบับเอกสารดังกล่าวมาให้เทศบาลนครขอนแก่นตรวจสอบความถูกต้องในวันที่

เวลา น. ถึง น.

กรณีที่ผู้ยื่นข้อเสนอที่ยื่นข้อเสนอในรูปแบบของ "กิจการร่วมค้า" ประสงค์จะใช้หนังสือค้ำประกันอิเล็กทรอนิกส์ของธนาคารในประเทศเป็นหลักประกันการเสนอราคาให้ระบุชื่อผู้เข้าร่วมค้ารายที่ สัญญาร่วมค้ากำหนดให้เป็นผู้เข้ายื่นข้อเสนอกับหน่วยงานของรัฐเป็นผู้ยื่นข้อเสนอ

หลักประกันการเสนอราคาตามข้อนี้ เทศบาลนครขอนแก่นจะคืนให้ผู้ยื่นข้อเสนอหรือผู้ค้ำประกันภายใน ๑๕ วัน นับถัดจากวันที่เทศบาลนครขอนแก่นได้พิจารณาเห็นชอบรายงานผลคัดเลือกผู้ชนะการประกวดราคาเรียบร้อยแล้ว เว้นแต่ผู้ยื่นข้อเสนอรายที่คัดเลือกไว้ซึ่งเสนอราคาต่ำสุดหรือได้คะแนนรวมสูง

สุดไม่เกิน ๓ ราย ให้คืนได้ต่อเมื่อได้ทำสัญญาหรือข้อตกลง หรือผู้ยื่นข้อเสนอได้พ้นจากข้อผูกพันแล้ว
การคืนหลักประกันการเสนอราคา ไม่ว่าในกรณีใด ๆ จะคืนให้โดยไม่มีดอกเบี้ย

๖. หลักเกณฑ์และสิทธิในการพิจารณา

๖.๑ การพิจารณาผลการยื่นข้อเสนอประกวดราคาอิเล็กทรอนิกส์ครั้งนี้ เทศบาลนคร
ขอนแก่นจะพิจารณาตัดสินโดยใช้หลักเกณฑ์ ราคา

๖.๒ การพิจารณาผู้ชนะการยื่นข้อเสนอ

กรณีใช้หลักเกณฑ์ราคาในการพิจารณาผู้ชนะการยื่นข้อเสนอ เทศบาลนคร
ขอนแก่น จะพิจารณาจาก ราคารวม

๖.๓ หากผู้ยื่นข้อเสนอรายใดมีคุณสมบัติไม่ถูกต้องตามข้อ ๒ หรือยื่นหลักฐานการยื่น
ข้อเสนอไม่ถูกต้อง หรือไม่ครบถ้วนตามข้อ ๓ หรือยื่นข้อเสนอไม่ถูกต้องตามข้อ ๔ แล้ว คณะกรรมการ
พิจารณาผล การประกวดราคาอิเล็กทรอนิกส์จะไม่รับพิจารณาข้อเสนอของผู้ยื่นข้อเสนอรายนั้น เว้นแต่ ผู้ยื่น
ข้อเสนอรายใดเสนอเอกสารทางเทคนิคหรือรายละเอียดคุณลักษณะเฉพาะของพัสดุที่จะจ้างไม่ครบถ้วน หรือ
เสนอรายละเอียดแตกต่างไปจากเงื่อนไขที่เทศบาลนครขอนแก่นกำหนดไว้ในประกาศและเอกสาร
ประกวดราคาอิเล็กทรอนิกส์ ในส่วนที่ใช้สาระสำคัญและความแตกต่างนั้น ไม่มีผลทำให้เกิดการได้เปรียบ
เสียเปรียบ ต่อผู้ยื่นข้อเสนอรายอื่น หรือเป็นการผิดพลาดเล็กน้อย คณะกรรมการฯ อาจพิจารณาผ่อนปรนการ
ตัดสินคดี ผู้ยื่นข้อเสนอรายนั้น

๖.๔ เทศบาลนครขอนแก่นสงวนสิทธิ์ไม่พิจารณาข้อเสนอของผู้ยื่นข้อเสนอโดยไม่มี
การผ่อนผัน ในกรณีดังต่อไปนี้

(๑) ไม่กรอกชื่อผู้ยื่นข้อเสนอในการเสนอราคาทางระบบจัดซื้อจัดจ้าง ด้วย
อิเล็กทรอนิกส์

(๒) เสนอรายละเอียดแตกต่างไปจากเงื่อนไขที่กำหนดในเอกสาร
ประกวดราคา อิเล็กทรอนิกส์ที่เป็นสาระสำคัญ หรือมีผลทำให้เกิดความได้เปรียบเสียเปรียบแก่ผู้ยื่นข้อเสนอ
รายอื่น

๖.๕ ในการตัดสินการประกวดราคาอิเล็กทรอนิกส์หรือในการทำสัญญา คณะ
กรรมการพิจารณาผลการประกวดราคาอิเล็กทรอนิกส์หรือเทศบาลนครขอนแก่น มีสิทธิให้ผู้ยื่นข้อเสนอชี้แจง
ข้อเท็จจริงเพิ่มเติมได้ เทศบาลนครขอนแก่นมีสิทธิที่จะไม่รับข้อเสนอ ไม่รับราคา หรือไม่ทำสัญญา หาก
ข้อเท็จจริงดังกล่าวไม่เหมาะสมหรือไม่ถูกต้อง

๖.๖ เทศบาลนครขอนแก่นทรงไว้ซึ่งสิทธิที่จะไม่รับราคาต่ำสุด หรือราคาหนึ่งราคาใด
หรือราคาที่เสนอทั้งหมดก็ได้ และอาจพิจารณาเลือกจ้างในจำนวน หรือขนาด หรือเฉพาะรายการหนึ่งรายการ
ใด หรืออาจจะยกเลิก การประกวดราคาอิเล็กทรอนิกส์โดยไม่พิจารณาจัดจ้างเลยก็ได้ สุดแต่จะพิจารณา ทั้งนี้
เพื่อประโยชน์ของทางราชการเป็นสำคัญ และให้ถือว่าการตัดสินของ เทศบาลนครขอนแก่นเป็นเด็ดขาด ผู้ยื่น
ข้อเสนอจะเรียกร้องค่าใช้จ่าย หรือค่าเสียหายใดๆ มิได้ รวมทั้ง เทศบาลนครขอนแก่นจะพิจารณายกเลิกการ
ประกวดราคาอิเล็กทรอนิกส์และลงโทษผู้ยื่นข้อเสนอเป็นผู้ที่ทำงาน ไม่ว่าจะเป็นผู้ยื่นข้อเสนอที่ได้รับการคัดเลือก

หรือไม่ก็ตาม หากมีเหตุที่เชื่อถือได้ว่ายื่นข้อเสนอกระทำการโดยไม่สุจริต เช่น การเสนอเอกสารอันเป็นเท็จ หรือใช้ชื่อบุคคลธรรมดา หรือนิติบุคคลอื่นมาเสนอราคาแทน เป็นต้น

ในกรณีที่ผู้ยื่นข้อเสนอรายที่เสนอราคาต่ำสุด เสนอราคาต่ำจนคาดหมายได้ว่าไม่อาจดำเนินงานตามเอกสารประกวดราคาอิเล็กทรอนิกส์ได้ คณะกรรมการพิจารณาผลการประกวดราคา อิเล็กทรอนิกส์หรือเทศบาลนครขอนแก่น จะให้ผู้ยื่นข้อเสนออื่นชี้แจงและแสดงหลักฐานที่ทำให้เชื่อได้ว่า ผู้ยื่นข้อเสนอสามารถดำเนินงานตามเอกสารประกวดราคาอิเล็กทรอนิกส์ให้เสร็จสมบูรณ์ หากคำชี้แจงไม่เป็นที่รับฟังได้ เทศบาลนครขอนแก่น มีสิทธิที่จะไม่รับข้อเสนอหรือไม่รับราคาของผู้ยื่นข้อเสนอรายนั้น ทั้งนี้ ผู้ยื่นข้อเสนอดังกล่าวไม่มีสิทธิเรียกร้องค่าใช้จ่ายหรือค่าเสียหายใดๆ จากเทศบาลนครขอนแก่น

๖.๗ ก่อนลงนามในสัญญา เทศบาลนครขอนแก่น อาจประกาศยกเลิกการประกวดราคาอิเล็กทรอนิกส์ หากปรากฏว่ามีการกระทำที่เข้าลักษณะผู้ยื่นข้อเสนอที่ชนะการประกวดราคา หรือที่ได้รับการคัดเลือกมีผลประโยชน์ร่วมกัน หรือมีส่วนได้เสียกับผู้ยื่นข้อเสนอรายอื่น หรือขัดขวางการแข่งขันอย่างเป็นธรรม หรือสมยอมกันกับผู้ยื่นข้อเสนอรายอื่น หรือเจ้าหน้าที่ในการเสนอราคา หรือสื่อว่ากระทำการทุจริตอื่นใดในการเสนอราคา

๖.๘ หากผู้ยื่นข้อเสนอซึ่งเป็นผู้ประกอบการ SMEs เสนอราคาสูงกว่าราคาต่ำสุดของผู้ยื่นข้อเสนอรายอื่นที่ไม่เกินร้อยละ ๑๐ ให้หน่วยงานของรัฐจัดซื้อจัดจ้างกับผู้ประกอบการ SMEs ดังกล่าว โดยจัดเรียงลำดับผู้ยื่นข้อเสนอซึ่งเป็นผู้ประกอบการ SMEs ซึ่งเสนอราคาสูงกว่าราคาต่ำสุดของผู้ยื่นข้อเสนอรายอื่นไม่เกินร้อยละ ๑๐ ที่จะเรียกมาทำสัญญาไม่เกิน ๓ ราย

ผู้ยื่นข้อเสนอที่เป็นกิจการร่วมค้าที่จะได้สิทธิตามวรรคหนึ่ง ผู้เข้าร่วมค้าทุกราย จะต้องเป็นผู้ประกอบการ SMEs

ทั้งนี้ ผู้ประกอบการ SMEs ที่จะได้แต้มต่อด้านราคาตามวรรคหนึ่ง จะต้องมีความเสี่ยงสัญญาสะสมตามปีปฏิทินรวมกับราคาที่เสนอในครั้งแล้ว มีมูลค่ารวมกันไม่เกินมูลค่าของรายได้ตามขนาดที่ขึ้นทะเบียนไว้กับ สสว.

๖.๙ หากผู้ยื่นข้อเสนอซึ่งมิใช่ผู้ประกอบการ SMEs แต่เป็นบุคคลธรรมดาที่ถือสัญชาติไทยหรือนิติบุคคลที่จัดตั้งขึ้นตามกฎหมายไทยเสนอราคาสูงกว่าราคาต่ำสุดของผู้ยื่นข้อเสนอซึ่งเป็นผู้ประกอบการที่มีได้ถือสัญชาติไทยหรือนิติบุคคลที่จัดตั้งขึ้นตามกฎหมายของต่างประเทศไม่เกินร้อยละ ๓ ให้จัดซื้อจัดจ้างกับบุคคลธรรมดาที่ถือสัญชาติไทยหรือนิติบุคคลที่จัดตั้งขึ้นตามกฎหมายไทยดังกล่าว

ผู้ยื่นข้อเสนอที่เป็นกิจการร่วมค้าที่จะได้สิทธิตามวรรคหนึ่ง ผู้เข้าร่วมค้าทุกราย จะต้องเป็นบุคคลธรรมดาที่ถือสัญชาติไทยหรือนิติบุคคลที่จัดตั้งขึ้นตามกฎหมายไทย

๗. การทำสัญญาจ้างก่อสร้าง

ผู้ชนะการประกวดราคาอิเล็กทรอนิกส์จะต้องทำสัญญาจ้างตามแบบสัญญา ดังระบุในข้อ ๑.๓ หรือทำข้อตกลงเป็นหนังสือกับเทศบาลนครขอนแก่น ภายใน ๗ วัน นับถัดจากวันที่ได้รับแจ้ง และจะต้องวางหลักประกันสัญญาเป็นจำนวนเงินเท่ากับร้อยละ ๕ ของราคาค่าจ้างที่ประกวดราคาอิเล็กทรอนิกส์ ให้เทศบาลนครขอนแก่นยึดถือไว้ในขณะทำสัญญาโดยใช้หลักประกันอย่างหนึ่งอย่างใด ดังต่อไปนี้

๗.๑ เงินสด

๗.๒ เช็คหรือตราพท์ที่ธนาคารเซ็นสั่งจ่าย ซึ่งเป็นเช็คหรือตราพท์ลงวันที่ที่ใช้เช็คหรือตราพท์นั้น ชำระต่อเจ้าหน้าที่ในวันทำสัญญา หรือก่อนวันนั้นไม่เกิน ๓ วันทำการ

๗.๓ หนังสือค้ำประกันของธนาคารภายในประเทศ ตามตัวอย่างที่คณะกรรมการนโยบายกำหนด ดังระบุในข้อ ๑.๔ (๒) หรือจะเป็นหนังสือค้ำประกันอิเล็กทรอนิกส์ตามวิธีการที่กรมบัญชีกลางกำหนด

๗.๔ หนังสือค้ำประกันของบริษัทเงินทุน หรือบริษัทเงินทุนหลักทรัพย์ที่ได้รับอนุญาตให้ประกอบกิจการเงินทุนเพื่อการพาณิชย์และประกอบธุรกิจค้ำประกันตามประกาศของธนาคารแห่งประเทศไทย ตามรายชื่อบริษัทเงินทุนที่ธนาคารแห่งประเทศไทยแจ้งเวียนให้ทราบ โดยอนุโลมให้ใช้ตามตัวอย่างหนังสือค้ำประกันของธนาคารที่คณะกรรมการนโยบายกำหนด ดังระบุในข้อ ๑.๔ (๒)

๗.๕ พันธบัตรรัฐบาลไทย

หลักประกันนี้จะคืนให้ โดยไม่มีดอกเบี้ยภายใน ๑๕ วันนับถัดจากวันที่ผู้ชนะการประกวดราคาอิเล็กทรอนิกส์ (ผู้รับจ้าง) พ้นจากข้อผูกพันตามสัญญาจ้างแล้ว

๘. ค่าจ้างและการจ่ายเงิน

เทศบาลนครขอนแก่น จะจ่ายค่าจ้างซึ่งได้รวมภาษีมูลค่าเพิ่มตลอดจนภาษีอากรอื่น ๆ และค่าใช้จ่ายทั้งปวงด้วยแล้วโดยถือราคาเหมารวมเป็นเกณฑ์และกำหนดจ่ายเงินเป็นจำนวน ๕ งวด ดังนี้

งวดที่ ๑ เป็นจำนวนเงินในอัตราร้อยละ ๒๔ ของค่าจ้าง เมื่อผู้รับจ้างได้ปฏิบัติงาน ทำการติดตั้งป้ายโครงการจำนวน ๒ ป้าย แล้วเสร็จ ดำเนินงานท่อระบายน้ำ HDPE ขนาดเส้นผ่านศูนย์กลาง ๐.๖๐ ม. สำหรับในผิวจราจร ตามแบบก่อสร้างแล้วเสร็จ ๕๐% ดำเนินการบ่อพักน้ำ ค.ส.ล.ในผิวจราจรสำหรับท่อระบายน้ำ ค.ส.ล. ขนาดเส้นผ่านศูนย์กลาง ๐.๖๐ ม. สำหรับในผิวจราจรพร้อมฝาปิดเหล็กหล่อรูปสี่เหลี่ยมขนาด ๖๐๐x๖๐๐ มม. ตามแบบก่อสร้างแล้วเสร็จ ๕๐% งานอื่น ๆ ที่เกี่ยวข้องตามแบบก่อสร้างงวดที่ ๑ แล้วเสร็จ งานทำความสะอาด บริเวณก่อสร้างงวดที่ ๑ เรียบร้อยแล้วเสร็จ ให้แล้วเสร็จภายใน ๔๕ วัน

งวดที่ ๒ เป็นจำนวนเงินในอัตราร้อยละ ๒๔ ของค่าจ้าง เมื่อผู้รับจ้างได้ปฏิบัติงาน ดำเนินงานท่อระบายน้ำ HDPE ขนาดเส้นผ่านศูนย์กลาง ๐.๖๐ ม. สำหรับในผิวจราจร ตามแบบก่อสร้างแล้วเสร็จ ๕๐% (ผลงานก่อสร้างตามแบบก่อสร้างแล้วเสร็จ ๑๐๐%) ดำเนินงานบ่อพักน้ำ ค.ส.ล. ในผิวจราจรสำหรับท่อระบายน้ำ ค.ส.ล. ขนาดเส้นผ่านศูนย์กลาง ๐.๖๐ ม. สำหรับในผิวจราจรพร้อมฝาปิดเหล็กหล่อรูปสี่เหลี่ยมขนาด ๖๐๐x๖๐๐ มม.ตามแบบก่อสร้างแล้วเสร็จ ๕๐% (ผลงานก่อสร้างตามแบบก่อสร้างแล้วเสร็จ ๑๐๐%) งานอื่น ๆ ที่เกี่ยวข้องตามแบบก่อสร้างงวดที่ ๒ แล้วเสร็จ งานทำความสะอาด บริเวณก่อสร้างงวดที่ ๒ เรียบร้อยแล้วเสร็จ ให้แล้วเสร็จภายใน ๓๐ วัน

งวดที่ ๓ เป็นจำนวนเงินในอัตราร้อยละ ๑๖ ของค่าจ้าง เมื่อผู้รับจ้างได้ปฏิบัติงาน ดำเนินงานท่อระบายน้ำ HDPE ขนาดเส้นผ่านศูนย์กลาง ๐.๖๐ ม. สำหรับในผิวจราจร ตามแบบก่อสร้างแล้วเสร็จ ๑๐๐% (ผลงานก่อสร้างตามแบบก่อสร้างแล้วเสร็จ ๑๐๐%) (ท่อลอดถนน) ดำเนินงานเชื่อมท่อระบายน้ำ ค.ส.ล. ขนาดเส้นผ่านศูนย์กลาง ๐.๓๐ ม. สำหรับเชื่อมระบบระบายน้ำเดิมกับระบบระบายน้ำใหม่ตามแบบก่อสร้างแล้วเสร็จ ๑๐๐% (ผลงานก่อสร้างรวมตามแบบก่อสร้างแล้วเสร็จ ๑๐๐%) ดำเนินงานวางระบายน้ำรูปตัวยู กว้าง ๐.๓๕ ม. แบบก่อสร้างแล้วเสร็จ ๑๐๐% (ผลงานก่อสร้างรวมตามแบบก่อสร้างแล้วเสร็จ ๑๐๐%) งานอื่น ๆ ที่เกี่ยวข้องตามแบบก่อสร้างงวดที่ ๓ แล้วเสร็จ งานทำความสะอาด บริเวณก่อสร้างงวดที่ ๓ ให้แล้วเสร็จภายใน ๓๐ วัน

งวดที่ ๔ เป็นจำนวนเงินในอัตราร้อยละ ๑๘ ของค่าจ้าง เมื่อผู้รับจ้างได้ปฏิบัติงาน ดำเนินงานหรือผิวทาง
เต็มพร้อมขนไปทิ้ง ตามแบบก่อสร้างแล้วเสร็จ ๕๐% ดำเนินงานถนน ค.ส.ล. หน้า ๐.๑๕ ม. (รวมลูกรัง) ตามแบบ
ก่อสร้างแล้วเสร็จ ๕๐% งานอื่น ๆ ที่เกี่ยวข้องตามแบบก่อสร้างงวดที่ ๔ แล้วเสร็จ งานทำความสะอาด บริเวณ
ก่อสร้างงวดที่ ๔ ให้แล้วเสร็จภายใน ๓๐ วัน

งวดที่ ๕ (งวดสุดท้าย) เป็นจำนวนเงินในอัตราร้อยละ ๑๘ ของค่าจ้าง เมื่อผู้รับจ้างได้ปฏิบัติงาน ดำเนิน
งานหรือผิวทางเต็มพร้อมขนไปทิ้ง ตามแบบก่อสร้างแล้วเสร็จ ๕๐% (ผลงานก่อสร้างรวมตามแบบก่อสร้างแล้วเสร็จ
๑๐๐%) ดำเนินงานถนน ค.ส.ล. หน้า ๐.๑๕ ม. (รวมลูกรัง) ตามแบบก่อสร้างแล้วเสร็จ ๕๐% (ผลงานก่อสร้างรวม
ตามแบบก่อสร้างแล้วเสร็จ ๑๐๐%) งานอื่น ๆ ที่เกี่ยวข้องตามแบบก่อสร้างงวดที่ ๕ แล้วเสร็จ งานทำความสะอาด
บริเวณก่อสร้างงวดที่ ๕ ให้แล้วเสร็จภายใน ๔๕ วัน
ผู้รับจ้างสามารถเบิกเงินข้ามงวดได้ยกเว้นงวดสุดท้าย

๙. อัตราค่าปรับ

ค่าปรับตามสัญญาจ้างแนบท้ายเอกสารประกวดราคาอิเล็กทรอนิกส์นี้ หรือข้อตกลงจ้างเป็น
หนังสือจะกำหนด ดังนี้

๙.๑ กรณีที่ผู้รับจ้างนำงานที่รับจ้างไปจ้างช่วงให้ผู้อื่นทำอีกทอดหนึ่งโดยไม่ได้รับอนุญาตจาก
เทศบาลนครขอนแก่น จะกำหนดค่าปรับสำหรับการฝ่าฝืนดังกล่าวเป็นจำนวนร้อยละ ๑๐.๐๐ ของวงเงินของงานจ้าง
ช่วงนั้น

๙.๒ กรณีที่ผู้รับจ้างปฏิบัติผิดสัญญาจ้างก่อสร้าง นอกเหนือจากข้อ ๙.๑ จะกำหนดค่าปรับ
เป็นรายวันเป็นจำนวนเงินตายตัวในอัตราร้อยละ ๐.๑๐ ของราคางานจ้าง

๑๐. การรับประกันความชำรุดบกพร่อง

ผู้ชนะการประกวดราคาอิเล็กทรอนิกส์ซึ่งได้ทำสัญญาจ้าง ตามแบบ ดังระบุในข้อ ๑.๓ หรือข้อ
ตกลงจ้างเป็นหนังสือแล้วแต่กรณี จะต้องรับประกันความชำรุดบกพร่องของงานจ้างที่เกิดขึ้นภายในระยะเวลา ไม่น้อย
กว่า ๒ ปี นับถัดจากวันที่เทศบาลนครขอนแก่นได้รับมอบงาน โดยต้องบริหารจัดการซ่อมแซมแก้ไขให้ใช้การได้ดีดัง
เดิมภายใน ๑๕ วัน นับถัดจากวันที่ได้รับแจ้งความชำรุดบกพร่อง

๑๑. ข้อสงวนสิทธิในการยื่นข้อเสนอและอื่น ๆ

๑๑.๑ เงินค่าจ้างสำหรับงานจ้างครั้งนี้ ได้มาจากเงินนอกงบประมาณ จากรายได้หน่วย
งาน(จ่ายขาดเงินสะสม) พ.ศ. ๒๕๖๗

การลงนามในสัญญาจะกระทำต่อเมื่อ เทศบาลนครขอนแก่นได้รับอนุมัติเงิน ค่า
ก่อสร้างจากเงินนอกงบประมาณ จากรายได้หน่วยงาน(จ่ายขาดเงินสะสม) พ.ศ. ๒๕๖๗

๑๑.๒ เมื่อเทศบาลนครขอนแก่นได้คัดเลือกผู้ยื่นข้อเสนอรายใดให้เป็นผู้รับจ้าง และได้ตกลง
จ้าง ตามการประกวดราคาอิเล็กทรอนิกส์แล้ว ถ้าผู้รับจ้างจะต้องสั่งหรือนำสิ่งของมาเพื่องานจ้างดังกล่าวเข้ามาจาก
ต่างประเทศ และของนั้นต้องนำเข้ามาโดยทางเรือในเส้นทางที่มีเรือไทยเดินอยู่ และสามารถให้บริการรับขนได้ตามที่
รัฐมนตรีว่าการกระทรวงคมนาคมประกาศกำหนด ผู้ยื่นข้อเสนอซึ่งเป็นผู้รับจ้างจะต้องปฏิบัติตามกฎหมายว่าด้วยการ
ส่งเสริมการพาณิชย์นาวี ดังนี้

(๑) แจ้งการสั่งหรือนำสิ่งของดังกล่าวเข้ามาจากต่างประเทศต่อกรมเจ้าท่า ภายใน ๗
วัน นับตั้งแต่วันที่ผู้รับจ้างสั่งหรือซื้อของจากต่างประเทศ เว้นแต่เป็นของที่รัฐมนตรีว่าการกระทรวงคมนาคมประกาศ

ยกเว้นให้บรรทุกโดยเรืออื่นได้

(๒) จัดการให้สิ่งของดังกล่าวบรรทุกโดยเรือไทย หรือเรือที่มีสิทธิเช่นเดียวกับเรือไทย จากต่างประเทศมายังประเทศไทย เว้นแต่จะได้รับอนุญาตจากกรมเจ้าท่า ให้บรรทุกสิ่งของนั้น โดยเรืออื่น ที่มีชื่อเรือไทย ซึ่งจะต้องได้รับอนุญาตเช่นนั้นก่อนบรรทุกของลงเรืออื่น หรือเป็นของที่รัฐมนตรีว่าการกระทรวงคมนาคม ประกาศยกเว้นให้บรรทุกโดยเรืออื่น

(๓) ในกรณีที่ไม่ปฏิบัติตาม (๑) หรือ (๒) ผู้รับจ้างจะต้องรับผิดชอบตามกฎหมายว่าด้วยการส่งเสริมการพาณิชย์

๑๑.๓ ผู้ยื่นข้อเสนอซึ่งเทศบาลนครขอนแก่นได้คัดเลือกแล้ว ไม่ไปทำสัญญาหรือข้อตกลงจ้าง เป็นหนังสือภายในเวลาที่กำหนดดังระบุไว้ในข้อ ๗ เทศบาลนครขอนแก่นจะริบหลักประกันการยื่นข้อเสนอ หรือเรียก ร้องจากผู้ออกหนังสือค้ำประกัน การยื่นข้อเสนอทันที และอาจพิจารณาเรียกร้องให้ชดใช้ความเสียหายอื่น (ถ้ามี) รวมทั้งจะพิจารณาให้เป็นผู้ทำงาน ตามระเบียบกระทรวงการคลังว่าด้วยการจัดซื้อจัดจ้างและการบริหารพัสดุภาครัฐ

๑๑.๔ เทศบาลนครขอนแก่นสงวนสิทธิ์ที่จะแก้ไขเพิ่มเติมเงื่อนไข หรือข้อกำหนดในแบบสัญญา หรือข้อตกลงจ้างเป็นหนังสือให้เป็นไปตามความเห็นของสำนักงานอัยการสูงสุด (ถ้ามี)

๑๑.๕ ในกรณีที่เอกสารแนบท้ายเอกสารประกวดราคาอิเล็กทรอนิกส์ มีความขัดหรือแย้งกัน ผู้ยื่นข้อเสนอจะต้องปฏิบัติตามคำวินิจฉัยของเทศบาลนครขอนแก่น คำวินิจฉัยดังกล่าวให้ถือเป็นที่สุด และ ผู้ยื่นข้อเสนอไม่มีสิทธิเรียกร้องค่าใช้จ่ายใดๆ เพิ่มเติม

๑๑.๖ เทศบาลนครขอนแก่น อาจประกาศยกเลิกการจัดจ้างในกรณีต่อไปนี้ได้ โดยที่ผู้ยื่นข้อเสนอจะเรียกร้องค่าเสียหายใดๆ จากเทศบาลนครขอนแก่นไม่ได้

(๑) เทศบาลนครขอนแก่นไม่ได้รับการจัดสรรเงินที่จะใช้ในการจัดจ้างหรือได้รับจัดสรร แต่ไม่เพียงพอที่จะทำการจัดจ้างครั้งนี้ต่อไป

(๒) มีการกระทำที่เข้าลักษณะผู้ยื่นข้อเสนอที่ชนะการจัดจ้างหรือที่ได้รับการคัดเลือกมีผลประโยชน์ร่วมกัน หรือมีส่วนได้เสียกับผู้ยื่นข้อเสนอรายอื่น หรือขัดขวางการแข่งขันอย่างเป็นธรรมหรือสมยอมกัน กับผู้ยื่นข้อเสนอรายอื่น หรือเจ้าหน้าที่ในการเสนอราคา หรือสื่อว่ากระทำการทุจริตอื่นใดในการเสนอราคา

(๓) การทำการจัดจ้างครั้งนี้ต่อไปอาจก่อให้เกิดความเสียหายแก่เทศบาลนครขอนแก่น หรือกระทบต่อประโยชน์สาธารณะ

(๔) กรณีอื่นในทำนองเดียวกับ (๑) (๒) หรือ (๓) ตามที่กำหนดในกฎกระทรวงซึ่งออก ตามความในกฎหมายว่าด้วยการจัดซื้อจัดจ้างและการบริหารพัสดุภาครัฐ

๑๒. การปรับราคาค่างานก่อสร้าง

การปรับราคาค่างานก่อสร้างตามสูตรการปรับราคาตั้งระบุในข้อ ๑.๕ จะนำมาใช้ในกรณีที่ ค่า งานก่อสร้างลดลงหรือเพิ่มขึ้น โดยวิธีการต่อไปนี้

ตามเงื่อนไข หลักเกณฑ์ สูตรและวิธีคำนวณที่ใช้กับสัญญาแบบปรับราคาได้ตามมติคณะรัฐมนตรี เมื่อวันที่ ๒๒ สิงหาคม ๒๕๓๒ เรื่อง การพิจารณาช่วยเหลือผู้ประกอบการอาชีพงานก่อสร้าง ตามหนังสือสำนักเลขาธิการ คณะรัฐมนตรี ที่ นร ๐๒๐๓/ว ๑๐๙ ลงวันที่ ๒๔ สิงหาคม ๒๕๓๒

สูตรการปรับราคา (สูตรค่า K) จะต้องคงที่ที่ระดับที่กำหนดไว้ในวันแล้วเสร็จตามที่กำหนดไว้ใน สัญญา หรือภายในระยะเวลาที่เทศบาลนครขอนแก่นได้ขยายออกไป โดยจะใช้สูตรของทางราชการที่ได้ระบุในข้อ ๑.๕

๑๓. มาตรฐานฝีมือช่าง

เมื่อเทศบาลนครขอนแก่นได้คัดเลือกผู้ยื่นข้อเสนอรายใดให้เป็นผู้รับจ้างและได้ตกลงจ้างก่อสร้างตามประกาศนี้แล้วผู้ยื่นข้อเสนอจะต้องตกลงว่าในการปฏิบัติงานก่อสร้างดังกล่าว ผู้ยื่นข้อเสนอจะต้องมีและ ใช้ผู้ผ่านการทดสอบมาตรฐานฝีมือช่างหรือผู้ผ่านการทดสอบมาตรฐานฝีมือช่างจาก หรือผู้มีวุฒิปริญญาตรีหรือเทียบเท่าจากสถาบันการศึกษาที่ ก.พ. รับรองให้เข้ารับราชการได้และได้รับใบประกอบวิชาชีพ(กว.) จาก วสท. หรือผู้มีวุฒิปริญญาตรี ปวช. ปวส. และ ปวท.หรือเทียบเท่าจากสถาบันการศึกษาที่ ก.พ. รับรองให้เข้ารับราชการได้ ในอัตราไม่ต่ำกว่าร้อยละ ๑๐ ของแต่ละสาขาช่างแต่ต้องมีจำนวนช่างอย่างน้อย ๑ คน ในแต่ละสาขาช่าง ดังต่อไปนี้

๑๓.๑ วิศวกรโยธา จำนวน ๑ คน

๑๓.๒ นายช่างโยธา จำนวน ๑ คน

๑๔. การปฏิบัติตามกฎหมายและระเบียบ

ในระหว่างระยะเวลาการก่อสร้าง ผู้ยื่นข้อเสนอที่ได้รับการคัดเลือกให้เป็นผู้รับจ้างต้องปฏิบัติตามหลักเกณฑ์ที่กฎหมายและระเบียบได้กำหนดไว้โดยเคร่งครัด

๑๕. การประเมินผลการปฏิบัติงานของผู้ประกอบการ

เทศบาลนครขอนแก่น สามารถนำผลการปฏิบัติงานแล้วเสร็จตามสัญญาของผู้ยื่นข้อเสนอที่ได้รับการคัดเลือกให้ เป็นผู้รับจ้างเพื่อนำมาประเมินผลการปฏิบัติงานของผู้ประกอบการ

ทั้งนี้ หากผู้ยื่นข้อเสนอที่ได้รับการคัดเลือกไม่ผ่านเกณฑ์ที่กำหนดจะถูกระงับการยื่นข้อเสนอหรือทำสัญญากับเทศบาลนครขอนแก่น ไว้ชั่วคราว

เทศบาลนครขอนแก่น

๒๑ กุมภาพันธ์ ๒๕๖๘

ตารางแสดงวงเงินงบประมาณที่ได้รับจัดสรรและราคากลางในงานจ้างก่อสร้าง

1. ชื่อโครงการ

ประกวดราคาจ้างก่อสร้างโครงการปรับปรุงถนนคอนกรีตเสริมเหล็กและท่อระบายน้ำ บริเวณพื้นที่รอบตลาดเทศบาล 2 (อ.จิระ) ด้วยวิธีประกวดราคาอิเล็กทรอนิกส์ (e-bidding) / โครงการปรับปรุงถนนคอนกรีตเสริมเหล็กและท่อระบายน้ำ

2. บริเวณพื้นที่รอบตลาดเทศบาล 2 (อ.จิระ)

หน่วยงานเจ้าของโครงการ เทศบาลนครขอนแก่น / เทศบาลนครขอนแก่น

3. วงเงินงบประมาณที่ได้รับจัดสรร

9,100,000.00

บาท

4. ลักษณะงาน

โดยสังเขป ปรับปรุงถนนและก่อสร้างท่อระบายน้ำ HDPE

5. ราคากลางคำนวณ ณ วันที่

11 ก.พ. 2568

เป็นเงิน

8,173,576.77

บาท

6. บัญชีประมาณการราคากลาง

6.1 รายงาน ปร.4

6.2 รายงาน ปร.4 (พ)

6.3 รายงาน ปร.5 (ก)

6.4 รายงาน ปร.6

6.5 รายงานแสดงเหตุผลความจำเป็นรายละเอียดของการสืบ

7. รายชื่อคณะกรรมการกำหนดราคากลาง

7.1 ทศพล วงศ์อาษา ประธานกรรมการกำหนดราคากลาง ผู้อำนวยการสำนักช่าง

7.2 ธนะชัย หิมะธนะสุวรรณ กรรมการกำหนดราคากลาง ผู้ช่วยสถาปนิก

7.3 ธวัชชัย วนาพิทักษ์กุล กรรมการกำหนดราคากลาง ผู้อำนวยการส่วนควบคุมการก่อสร้างอาคารและผังเมือง

7.4 กมลศักดิ์ แก้วมาตย์ กรรมการกำหนดราคากลาง หัวหน้าฝ่ายแบบแผนและก่อสร้าง

7.5 วิศรุต เพ็องไธสงค์ กรรมการกำหนดราคากลาง วิศวกรโยธาปฏิบัติการ

วิศรุต เพ็องไธสงค์

24 มกราคม 2568 09:38:37

สำเนาถูกต้อง



(นางนันทกา สมบัติกำไร)

นักวิชาการเงินและบัญชี

แบบแสดงรายการ ปริมาณงาน และราคา

กลุ่มงาน/งาน กรมงานที่ 1
 ชื่อโครงการ/งานก่อสร้าง ประทศราคาจ้างก่อสร้างโครงการปรับปรุงถนนคอนกรีตเสริมเหล็กและท่อระบายน้ำ บริเวณพื้นที่รอบตลาดเทศบาล 2 (อ.จ๊ะ) ด้วยวิธีประกวดราคาอิเล็กทรอนิกส์ (e-bidding)
 สถานที่ก่อสร้าง ตำบล ในเมือง อำเภอเมืองขอนแก่น จังหวัดขอนแก่น แบบเลขที่ กส.113/2567
 หน่วยงานเจ้าของโครงการ/งานก่อสร้าง เทศบาลนครขอนแก่น / เทศบาลนครขอนแก่น
 จำนวนราคากลางโดย คณะกรรมการกำหนดราคากลาง เมื่อวันที่

ลำดับที่	รายการ	จำนวน	หน่วย	วัสดุ		ค่าแรงงาน		รวมค่าวัสดุและแรงงาน	หมายเหตุ
				ราคาต่อหน่วย	จำนวนเงิน	ราคาต่อหน่วย	จำนวนเงิน		
1.	งานโครงสร้างวิศวกรรม		รวม					6,285,432.77	
รวมค่าวัสดุและค่าแรงงานเป็นเงินประมาณ								6,285,432.77	

หน่วย : บาท

หมายเหตุ : แสดงรายการปริมาณ และราคารวม 6,285,432.77 บาท ต่อ 1 หน่วย

วิศรุต เถืองโฮงงค์
 24 มกราคม 2568 09:38:40

แบบแสดงรายการ ปริมาณงาน และราคา

หน่วย : บาท

ลำดับที่	รายการ	จำนวน	หน่วย	ค่าวัสดุ		ค่าแรงงาน		รวมค่าวัสดุ และแรงงาน	หมายเหตุ
				ราคาต่อหน่วย	จำนวนเงิน	ราคาต่อหน่วย	จำนวนเงิน		
1	งานโครงสร้างวิศวกรรม								
	- งานรื้อถอน	3,640.880	บรท/ตร.ม.	0.00	0.00	70.00	254,861.60	254,861.60	
	- งานถนน ค.ส.ล. หน้า 0.15 ม.	3,520.500	บาท/ตร.ม.	526.10	1,852,135.05	0.00	0.00	1,852,135.05	
	- งานลูกรังบดอัดแน่น	528.080	บาท/ลบ.ม.	295.39	155,989.55	0.00	0.00	155,989.55	
	- งานท่อระบายน้ำ ชนิด ท่อ HDPE SN4 Ø 0.60 ม.	413.000	บาท/เมตร	4,254.07	1,756,930.91	0.00	0.00	1,756,930.91	
	- งานบ่อพักน้ำ ค.ส.ล. สำหรับท่อ Ø 0.60 ม.	44.000	บาท/บ่อ	25,199.50	1,108,778.00	0.00	0.00	1,108,778.00	
	- งานท่อลอดถนน ชนิด ท่อ HDPE SN4 Ø 0.60 ม.	24.000	บาท/เมตร	4,254.07	102,097.68	0.00	0.00	102,097.68	
	- งานท่อ ค.ส.ล. Ø 0.30 ม.	16.000	บาท/เมตร	699.92	11,198.72	0.00	0.00	11,198.72	
	- งานวางระบายน้ำ ค.ส.ล. รูปตัวยู ความกว้างภายใน 0.35 ม. พร้อมฝาตะแกรงเหล็กหล่อ	70.000	บาท/เมตร	12,341.06	863,874.20	0.00	0.00	863,874.20	
	- ตะแกรงค้ำขยะ	2.000	บาท/ชุด	8,984.25	17,968.50	0.00	0.00	17,968.50	

วิศวกร เพื่อรองไฮสจค

24 มกราคม 2568 09:38:40

แบบแสดงรายการ ปริมาณงาน และราคา

หน่วย : บาท

ลำดับที่	รายการ	จำนวน	หน่วย	ค่าวัสดุ		ค่าแรงงาน		รวมค่าวัสดุ และแรงงาน	หมายเหตุ
				ราคาต่อหน่วย	จำนวนเงิน	ราคาต่อหน่วย	จำนวนเงิน		
	- งานคอนกรีตปิดรอยต่อระหว่างท่อ HDPE กับบ่อพักน้ำ	88,000	จุด	1,729.07	152,158.16	0.00	0.00	152,158.16	
	- งานแผ่นคอนกรีตดักไขมัน	2,000	ตร.	4,720.20	9,440.40	0.00	0.00	9,440.40	
	รวมค่างานโครงสร้างวิศวกรรม			43,003.63	6,030,571.17	70.00	254,861.60	6,285,432.77	
รวมค่าวัสดุ และแรงงาน								6,285,432.77	

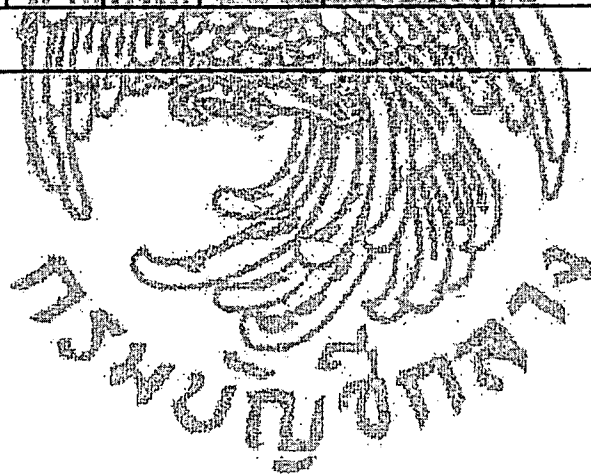

วิศรุต เพ็ญโธสงค์

24 มกราคม 2568 09:38:40

แบบสรุปค่าใช้จ่ายพิเศษตามข้อกำหนดและค่าใช้จ่ายอื่นๆที่จำเป็นต้องมี

งานก่อสร้างทาง สะพาน และท่อเหลี่ยม

1. งานจ้างเหมาทำการก่อสร้าง		โครงการปรับปรุงถนนคอนกรีตเสริมเหล็กและท่อระบายน้ำ บริเวณพื้นที่รอบศาลากลางภาค 2 (อ.จيزة)				
ตัวบ่งชี้	รายการ	จำนวน	หน่วย	ราคาต่อหน่วย(บาท)	ค่าใช้จ่ายรวม(บาท)	หมายเหตุ
	งานข้อต่อวัสดุ ตามแบบ กศ.044/2567	1.00	รายการ			
1	ค่าทดสอบกำลังค้ำน้ำหนักแรงอัดคอนกรีต จำนวน 11 ชุด x 3 ถ้อย / ชุด	33.00	ก้อน	50.00	1,650.00	เนื่องจากหน่วยงานเทศบาลนครขอนแก่น ไม่มีหน่วยทดสอบวัสดุทดลอง ซึ่งจำเป็นต้องมีผลทดสอบวัสดุเพื่อประกอบการ
2	ค่าทดสอบหาแรงดึงเหล็กเส้น-จำนวน					
	- ขนาดเส้นผ่านศูนย์กลาง 6 - 12 มม.	2 ชุด x 3 เส้น / ชุด	เส้น	20.00	120.00	พิจารณาตรวจรับมอบพัสดุ จึงจำเป็นต้องมีค่าใช้จ่ายในการจัดหาผลทดสอบวัสดุ
	- ขนาดเส้นผ่านศูนย์กลาง 15 - 20 มม.	1 ชุด x 3 เส้น / ชุด	เส้น	23.33	70.00	โดยให้ราคาอ้างอิงจากระเบียบกรมโยธาธิการ
	- ขนาดเส้นผ่านศูนย์กลาง 22 - 25 มม.	0 ชุด x 3 เส้น / ชุด	เส้น	33.33	0.00	
	- ขนาดเส้นผ่านศูนย์กลาง 28 - 32 มม.	0 ชุด x 3 เส้น / ชุด	เส้น	66.67	0.00	และสั่งเมืองว่าด้วยการบริการงานวิเคราะห์วิจัยและทดสอบวัสดุ พ.ศ. ๒๕๕๔
3	ค่าทดสอบ土工					
	- Water Content test	1 ชุด	ชุด	50.00	50.00	
	- Unit Weight test	1 ชุด	ชุด	50.00	50.00	
	- Sieve Analysis test	1 ชุด	ชุด	100.00	100.00	
	- Compaction Standard Proctor test	1 ชุด	ชุด	150.00	150.00	
	- CBR with Compaction, Soaked	1 ชุด	ชุด	250.00	250.00	
	- Field Density test (ต้อจุด)	6 ชุด	ชุด	150.00	900.00	
	- Field C.B.R test (ต้อจุด)	6 ชุด	ชุด	150.00	900.00	
รวมค่าใช้จ่ายพิเศษตามข้อกำหนดและค่าใช้จ่ายอื่นๆที่จำเป็นต้องมี ทุกรายการ					4,240.00	

แบบสรุปรวมค่าใช้จ่ายพิเศษตามข้อกำหนดและค่าใช้จ่ายอื่นที่จำเป็นต้องมี
งานก่อสร้างอาคาร

ชื่อโครงการ/งานก่อสร้าง ประกวดราคาจ้างก่อสร้างโครงการปรับปรุงถนนคอนกรีตเสริมเหล็กและท่อระบายน้ำ บริเวณพื้นที่รอบตลาดเทศบาล 2 (อ.จ๊ะจ๊ะ) ด้วยวิธีประกวดราคาอิเล็กทรอนิกส์ (e-bidding)
/ โครงการปรับปรุงถนนคอนกรีตเสริมเหล็กและท่อระบายน้ำ บริเวณพื้นที่รอบตลาดเทศบาล 2 (อ.จ๊ะจ๊ะ)

สถานที่ก่อสร้าง ตำบล ในเมือง อำเภอ เมืองขอนแก่น จังหวัด ขอนแก่น แบบเลขที่ กส.113/2567

หน่วยงานเจ้าของโครงการ/งานก่อสร้าง เทศบาลนครขอนแก่น / เทศบาลนครขอนแก่น

คำนวณราคากลางโดย คณะกรรมการกำหนดราคากลาง เมื่อวันที่

หน่วย : บาท

ลำดับที่	รายการ	จำนวน	หน่วย	ค่าใช้จ่ายรวม (ค่าก่อสร้าง)	หมายเหตุ
1	งานทดสอบวัสดุ	4,240,000	บาท	0.00	
	รวมค่าใช้จ่ายพิเศษตามข้อกำหนดฯ ทุกรายการ			0.00	

แบบสรุปค่าก่อสร้าง

กลุ่มงาน/งาน	กลุ่มงานที่ 1
ชื่อโครงการ/งานก่อสร้าง	ประกวดราคาจ้างก่อสร้างโครงการปรับปรุงถนนคอนกรีตเสริมเหล็กและท่อระบายน้ำ บริเวณพื้นที่รอบตลาดเทศบาล 2 (อ.จ๊ะ) ตำบลวิชัยประกวดราคาอิเล็กทรอนิกส์ (e-bidding)/โครงการปรับปรุงถนนคอนกรีตเสริมเหล็กและท่อระบายน้ำ บริเวณพื้นที่รอบตลาดเทศบาล 2 (อ.จ๊ะ) ตำบลวิชัย
สถานที่ก่อสร้าง	ตำบลวิชัย อำเภอเมืองขอนแก่น จังหวัดขอนแก่น
แบบเลขที่	กส.113/2567
หน่วยงานเจ้าของโครงการ/งานก่อสร้าง	เทศบาลนครขอนแก่น / เทศบาลนครขอนแก่น
แบบ ปร. 4 ที่แนบ	มีจำนวน 3 หน้า
คำนวณราคากลาง	เมื่อวันที่

หน่วย : บาท

ลำดับที่	รายงาน	คำนวณต้นทุน	Factor F	ค่าก่อสร้าง	หมายเหตุ
1	กลุ่มงานที่ 1	6,285,432.77	1.3004	8,173,576.77	
รวมค่าก่อสร้าง				8,173,576.77	

ขนาดหรือเนื้อที่อาคารจำนวน 3,520.50 ตารางเมตร, เดสีย 2,321.70 บาท/ตารางเมตร

หมายเหตุ : แสดงแบบสรุปค่าก่อสร้าง รวม 8,173,576.77 บาท ต่อ 1 หน่วย

กลุ่มงาน/งาน กลุ่มงานที่ 1
 ชื่อโครงการ/งานก่อสร้าง ประกวดราคาจ้างก่อสร้างโครงการปรับปรุงถนนคอนกรีตเสริมเหล็กและท่อระบายน้ำ บริเวณพื้นที่รอบตลาดเทศบาล 2 (อ.จ๊ะ) ด้วยวิธีประกวดราคาอิเล็กทรอนิกส์ (e-bidding)/โครงการปรับปรุงถนนคอนกรีตเสริมเหล็กและท่อระบายน้ำ บริเวณพื้นที่รอบตลาดเทศบาล 2 (อ.จ๊ะ) จังหวัด ขอนแก่น
 สถานที่ก่อสร้าง ตำบล อำเภอ เมืองขอนแก่น
 แบบเลขที่ กส.113/2567
 หน่วยงานเจ้าของโครงการ/งานก่อสร้าง เทศบาลนครขอนแก่น / เทศบาลนครขอนแก่น
 แบบ ปร. 4 ที่แนบ มีจำนวน 3 หน้า
 กำหนดราคากลาง เมื่อวันที่

ลำดับที่	รายงาน	คำนวณต้นทุน	Factor F	ค่าก่อสร้าง	หมายเหตุ
	เงื่อนไขการใช้ตาราง Factor F				
	เงินล่วงหน้าจ่าย 0 %				
	เงินประกันผลงานหัก 0 %				
	ดอกเบี้ยเงินกู้ 7 %				
	ภาษีมูลค่าเพิ่ม 7 %				
				รวมค่าก่อสร้าง	
				8,173,576.77	

ขนาดหรือเนื้อที่อาคารจำนวน 3,520.50 ตารางเมตร/เฉลี่ย 2,321.70 บาท/ตารางเมตร
 หมายเหตุ : แสดงแบบสรุปค่าก่อสร้าง รวม 8,173,576.77 บาท ต่อ 1 หน่วย

แบบสรุปค่าก่อสร้าง

ชื่อโครงการ/งานก่อสร้าง	ประกวดราคาจ้างก่อสร้างโครงการปรับปรุงถนนคอนกรีตเสริมเหล็กและท่อระบายน้ำ บริเวณพื้นที่รอบตลาดเทศบาล 2 (อ.จ๊ะจ๊ะ) ด้วยวิธีประกวดราคาอิเล็กทรอนิกส์ (e-		
สถานที่ก่อสร้าง	ตำบล	บึงสามพัน	อำเภอเมือง
แบบเลขที่	คส.113/2567		
หน่วยงานเจ้าของโครงการ/งานก่อสร้าง	เทศบาลนครขอนแก่น / เทศบาลนครขอนแก่น		
แบบ ปร. 4 ที่แบบ	มีจำนวน	3	หน้า
คำนวณราคากลาง	เมื่อวันที่		

Jull
 (ชนะชัย หิมะธนะสุวรรณ)
 กรรมการกำหนดราคากลาง

Or
 (วิศรุต เพ็ญโฮงสงค์)
 กรรมการกำหนดราคากลาง

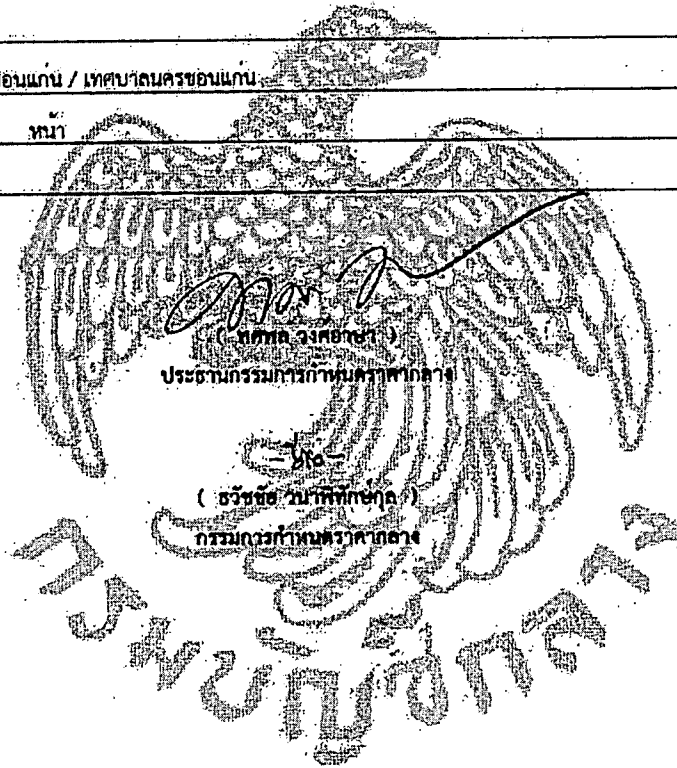

[Signature]
 (กมลศักดิ์ แก้วมาตย์)
 กรรมการกำหนดราคากลาง

แบบสุรราคากลางงานก่อสร้างอาคาร

ชื่อโครงการ/งานก่อสร้าง ประกวดราคาจ้างก่อสร้างโครงการปรับปรุงถนนคอนกรีตเสริมเหล็กและท่อระบายน้ำ บริเวณพื้นที่รอบตลาดเทศบาล 2 (อ.จ๊ะ) ด้วยวิธีประกวดราคาอิเล็กทรอนิกส์ (e-bidding)/โครงการปรับปรุงถนนคอนกรีตเสริมเหล็กและท่อระบายน้ำ บริเวณพื้นที่รอบตลาดเทศบาล 2 (อ.จ๊ะ)

สถานที่ก่อสร้าง ตำบล ในเมือง อำเภอ เมืองขอนแก่น จังหวัด ขอนแก่น

แบบเลขที่ กส.113/2567

หน่วยงานเจ้าของโครงการ/งานก่อสร้าง เทศบาลนครขอนแก่น เทศบาลนครขอนแก่น

แบบ ปร. 4 และ ปร. 5 ที่แบบ มีจำนวน ชุด

ค่านวนราคากลาง เมื่อวันที่

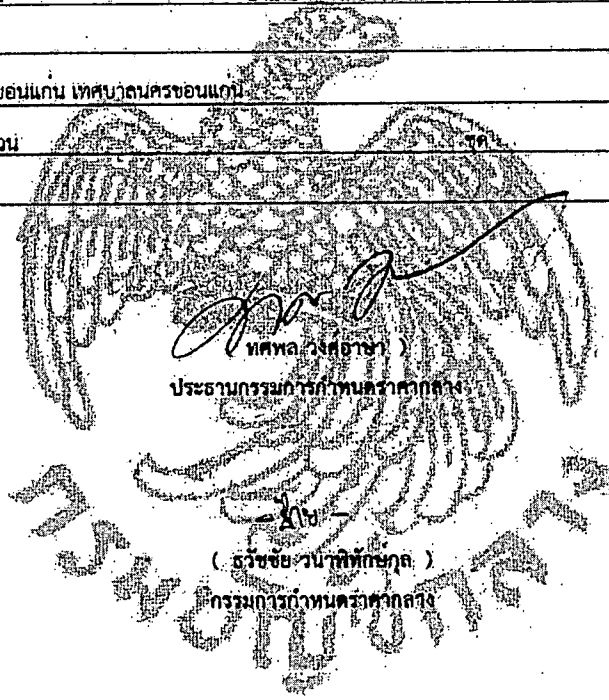

(Signature)
 (ธนะชัย หมะธนะสุวรรณ)
 กรรมการกำหนดราคากลาง

(Signature)
 (นพคุณ นพคุณ)
 กรรมการกำหนดราคากลาง

(Signature)
 (กมลศักดิ์ แก้วมวดย)
 กรรมการกำหนดราคากลาง

แบบสรุปราคากลางงานก่อสร้างอาคาร

ชื่อโครงการ/งานก่อสร้าง	ประกวดราคาจ้างก่อสร้างโครงการปรับปรุงถนนคอนกรีตเสริมเหล็กและท่อระบายน้ำ บริเวณพื้นที่รอบตลาดเทศบาล 2 (อ.จ๊ะจ๊ะ) ด้วยวิธีประกวดราคาอิเล็กทรอนิกส์ (e-bidding)/โครงการปรับปรุงถนนคอนกรีตเสริมเหล็กและท่อระบายน้ำ บริเวณพื้นที่รอบตลาดเทศบาล 2 (อ.จ๊ะจ๊ะ)					
สถานที่ก่อสร้าง	ตำบล	ในเมือง	อำเภอ	เมืองขอนแก่น	จังหวัด	ขอนแก่น
แบบเลขที่	กส.113/2567					
หน่วยงานเจ้าของโครงการ/งานก่อสร้าง	เทศบาลนครขอนแก่น เทศบาลนครขอนแก่น					
แบบ ปร. 4 และ ปร. 5 ที่แนบ	มีจำนวน					
กำหนดราคากลาง	เมื่อวันที่					

(วิศรุต เพ็ญโฮงศักดิ์)
กรรมการกำหนดราคากลาง

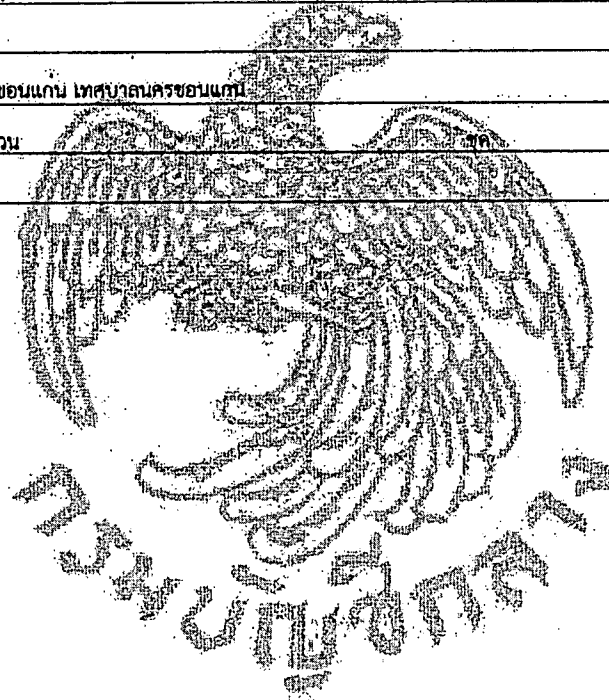



สำนักงาน
คณะกรรมการการเลือกตั้ง

แบบมาตรฐานต่อ: ขายนำในพิธีการโดยใช้ไฟฟ้าหรือ

แบบเลขที่ na.003/2566

สั่งพิมพ์

(นางนันทกา สมบัติทำไร)
นักวิชาการเงินและบัญชี

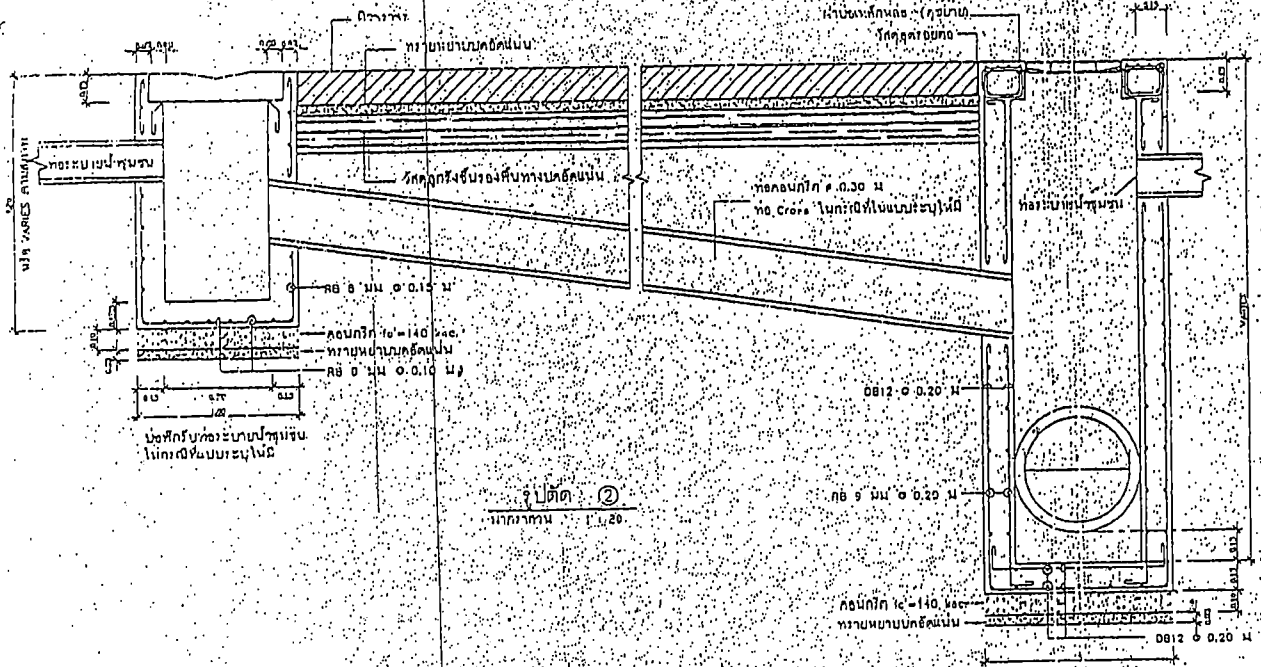

รูปตัด ②
หน้ากว้าง 1 : 20

แบบมาตรฐานท่อระบายน้ำในฝัวจราจร

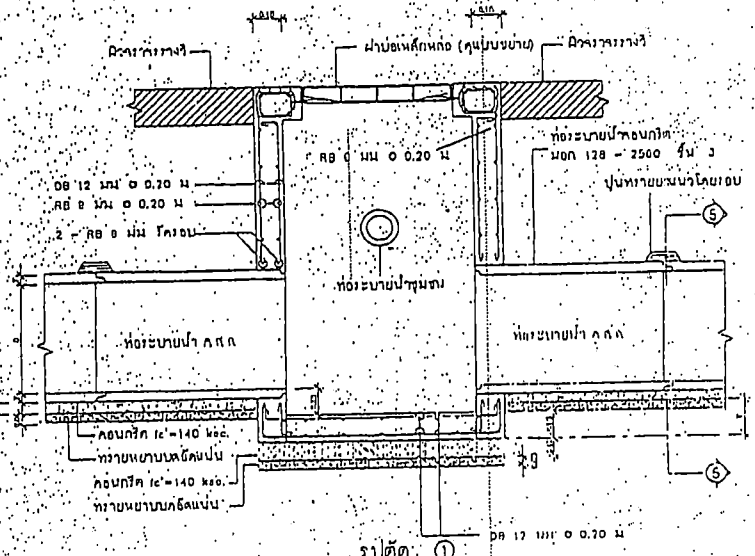

รูปตัด ①
หน้ากว้าง 1 : 20

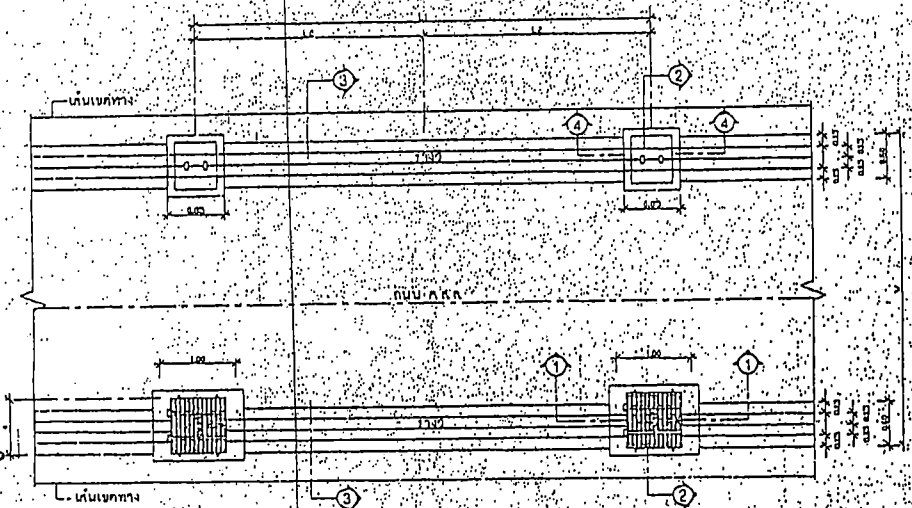

แปลนวางท่อ และท่อระบายน้ำชุดบ่อเส็กท่อลอดถนน

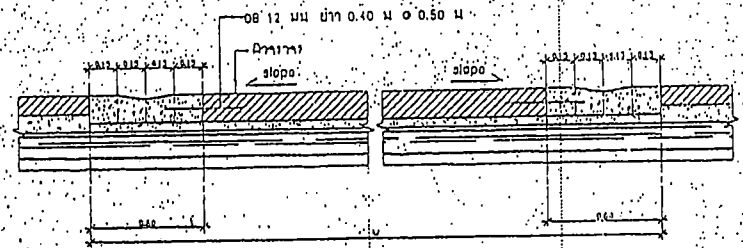

รูปตัด ③
หน้ากว้าง 1 : 20

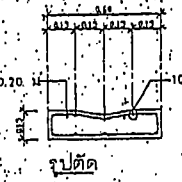

แบบขยายเหล็กวาง
หน้ากว้าง 1 : 20

นางนันทกา สมบัติคำ
นักวิชาการเงินและบัญชี

 <p>ส่วนควบคุมการก่อสร้าง สำนักช่าง เทศบาลนครขอนแก่น</p>			
ชื่อแผน	ผู้ควบคุมการก่อสร้าง	ผู้ตรวจสอบ	วันที่
จำนวน	ตำแหน่ง	ตำแหน่ง	ตำแหน่ง
วันที่	ตำแหน่ง	ตำแหน่ง	ตำแหน่ง
สถานที่	แบบร่างที่	แบบร่างที่	แบบร่างที่
แบบก่อสร้าง	แบบร่างที่	แบบร่างที่	แบบร่างที่
แบบมาตรฐานท่อระบายน้ำในฝัวจราจร	แบบร่างที่	แบบร่างที่	แบบร่างที่

ศูนย์และอาคารเทคโนโลยี
(ศูนย์อุตสาหกรรม - เซลล์แสงอาทิตย์)

ผู้อำนวยการศูนย์

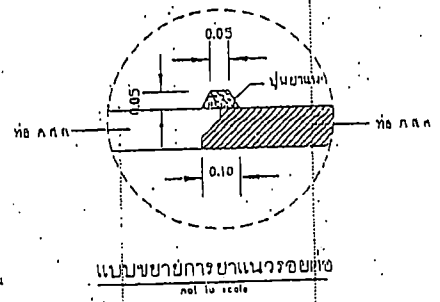
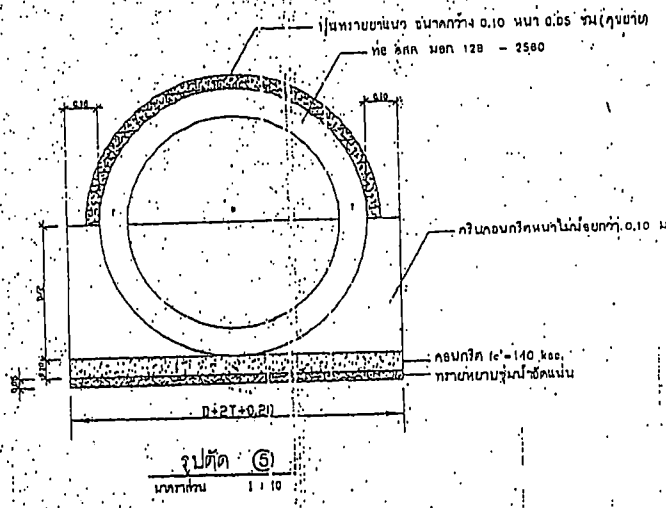
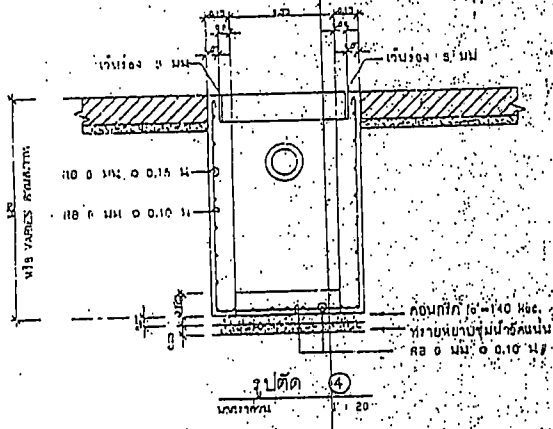
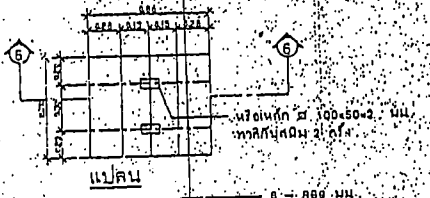

- **หมายเหตุ****
- 1) รายการประกอบแบบ ให้เข้าไปตามรายการประกอบงานก่อสร้างที่ระบบเป็นระบบอัตโนมัติ
 - 2) ท่อทองเหลือง ข้อเกลียว สามารถถอดเป็นข้อเพื่อส่งน้ำไปหล่อปูนได้
(กรณีมีปัญหาปริมาณน้ำไหลที่ก่อสร้างมีข้อ ให้ใช้ข้อเหล็กทำรูปแทน)
 - 3) หากมีปัญหาในการวางท่อ เช่น ปัญหาไฟไหม้ดิน, ดินแข็ง, ดินอุกฤ
ให้ผู้รับจ้างนำคอนกรีตของท่อชนิดที่ระบุไว้ในรายการวางท่อได้ โดยที่ถนน
Shop Drawing ให้ผู้ควบคุมงานอนุมัติก่อน

 <p>ส่วนควบคุมการก่อสร้าง สำนักงาน กศ. เทศบาลนครขอนแก่น</p>			
ชื่อแบบ	ผู้รับแบบ	ผู้ควบคุมการก่อสร้าง	วันที่
สาขา	ผู้ควบคุมการก่อสร้าง	ผู้ควบคุมการก่อสร้าง	
วิศวกร	ผู้ควบคุมการก่อสร้าง	ผู้ควบคุมการก่อสร้าง	
แบบก่อสร้าง	แบบก่อสร้าง	แบบก่อสร้าง	
อนุมัติแบบก่อสร้างโดยผู้ควบคุมการก่อสร้าง			อนุมัติ วันที่ ๒ จำนวน ๗

แบบมาตรฐานพาดูพักน้ำเหล็กหล่อเหนียวกรวดที่หล่อในที่ (รับน้ำหนักได้ไม่น้อยกว่า 40 ตัน)

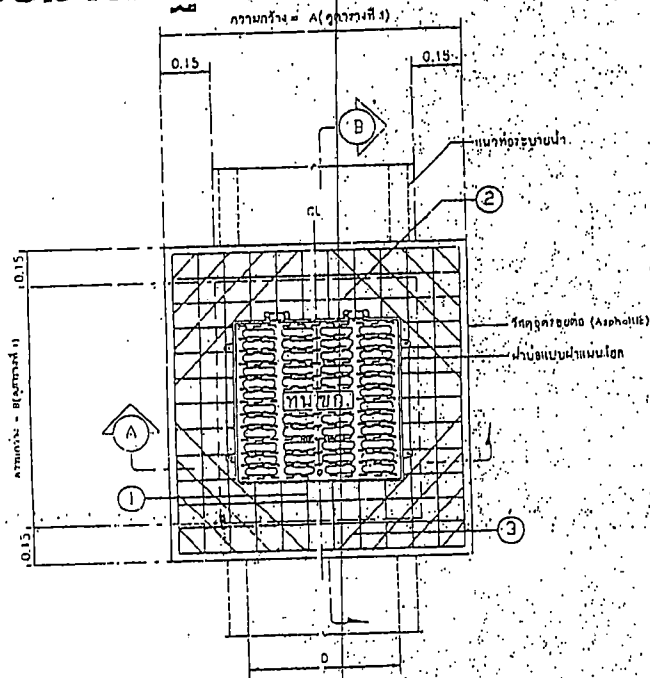

แปลนเหล็กเสริมโครงสร้างฉีดผ้าเบ้าเหล็กหล่อเหนียว
NOT TO SCALE

ตารางที่ 1 รายละเอียดขนาดผ้าเบ้าเหล็กหล่อเหนียว

ลำดับ	บ่อพักสำหรับท่อระบายน้ำ ก.ล.ล. ขนาดเส้นผ่านศูนย์กลางภายใน (D)	ระยะ (A)	ระยะ (B)	ตารางเหล็ก						หมายเหตุ
				① ผังก		② ผนัง		③ ผนัง		
				จำนวน	ขนาด	จำนวน	ขนาด	จำนวน	ขนาด	
1.	Ø 0.40	0.07	1.30	32	16	20	16	12	16	จำนวนเหล็กวางเหล็กบนกระเบื้อง
2.	Ø 0.60	1.20	1.30	36	16	24	16	16	16	จำนวนเหล็กวางเหล็กบนกระเบื้อง
3.	Ø 0.80	1.44	1.30	40	16	28	16	16	16	จำนวนเหล็กวางเหล็กบนกระเบื้อง
4.	Ø 1.00	1.67	1.30	44	16	32	16	16	16	จำนวนเหล็กวางเหล็กบนกระเบื้อง
5.	Ø 1.20	1.90	1.30	48	16	36	16	16	16	จำนวนเหล็กวางเหล็กบนกระเบื้อง
6.	Ø 1.60	2.10	1.30	52	16	40	16	16	16	จำนวนเหล็กวางเหล็กบนกระเบื้อง

หมายเหตุ

- ในกรณีเหล็กเสริมขนาดไม่เกิน 10 มม. ให้ใช้เหล็กชั้นคุณภาพ SD 24
- ในกรณีเหล็กเสริมขนาดเกิน 10 มม. ให้ใช้เหล็กชั้นคุณภาพ SD 40

ตารางที่ 2



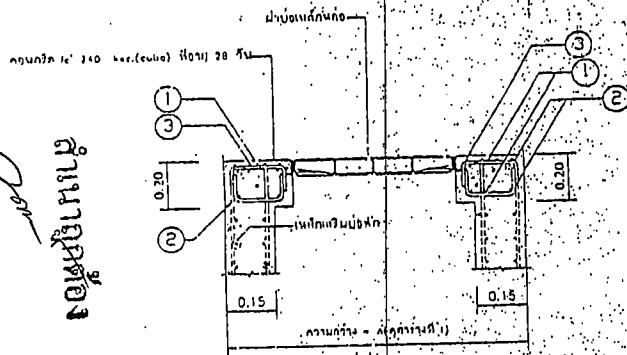



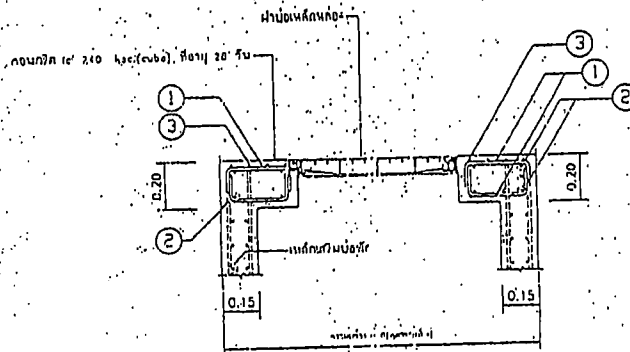

เหล็กเสริม (ขนาดขด)	ไปแบบการเสริมเหล็ก	เหล็กเสริม (ขนาดขด)	ไปแบบการเสริมเหล็ก
① คาน A	$(B - 0.65 - 0.06) / 2$	② คาน A	$B - 0.10$
① คาน B	$(A - 0.65 - 0.06) / 2$	② คาน B	$A - 0.10$
③	Ø 12 มม. (ตามตารางที่ 1)	Ø 12 มม. (ตามตารางที่ 1)	Ø 12 มม. (ตามตารางที่ 1)



รูปตัด A - A
NOT TO SCALE



รูปตัด B - B
NOT TO SCALE

 ส่วนควบคุมการก่อสร้าง สำนักช่างเทศบาลนครขอนแก่น			
เขียนแบบ		ควบคุมการก่อสร้าง	
คำนวณ		ตรวจสอบการก่อสร้าง	
วิศวกร		หน้าสำนักงาน	
วิศวกร		หน้าสำนักงาน	
แบบก่อสร้าง	แบบก่อสร้างที่ กอ. ๐๐๓/๒๕๐๐		นำออกพิมพ์ที่
แบบมาตรฐานท่อระบายน้ำในอาคาร โดยช่างเหล็กหล่อ			หน้า 4 จาก 7

ผู้เขียนแบบ: สมบัติ กิ่งไธสง
 วิศวกรควบคุมการก่อสร้าง: สมบัติ กิ่งไธสง

แบบมาตรฐานฟาบ่อพักน้ำเหล็กหล่อเหนียวกรเน็หล่อในท์

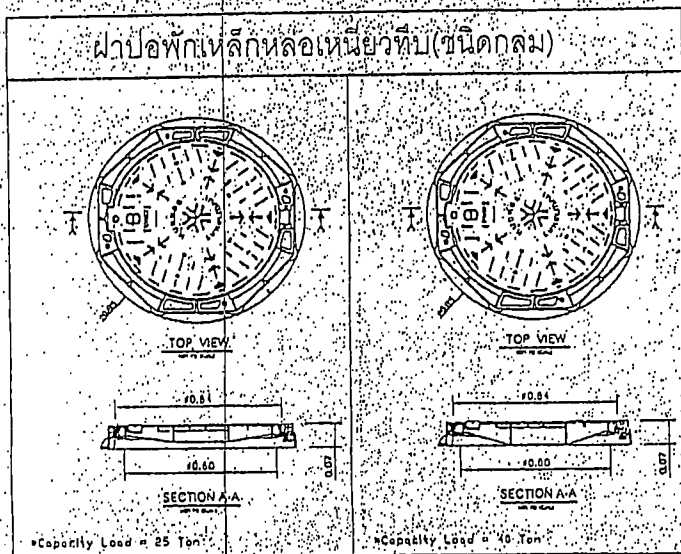
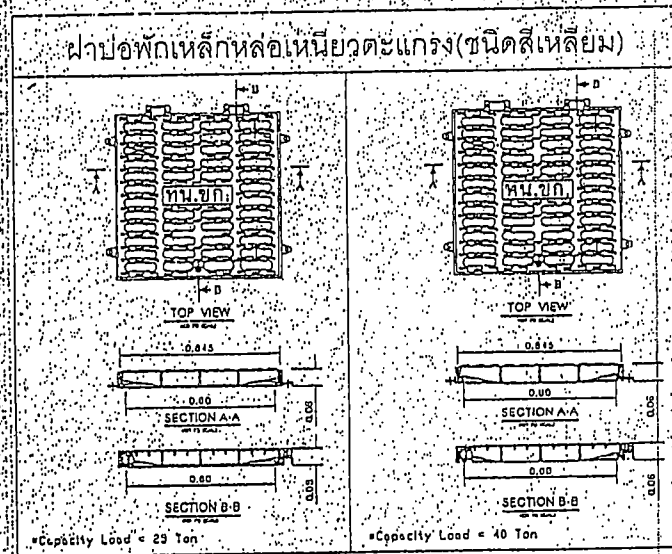
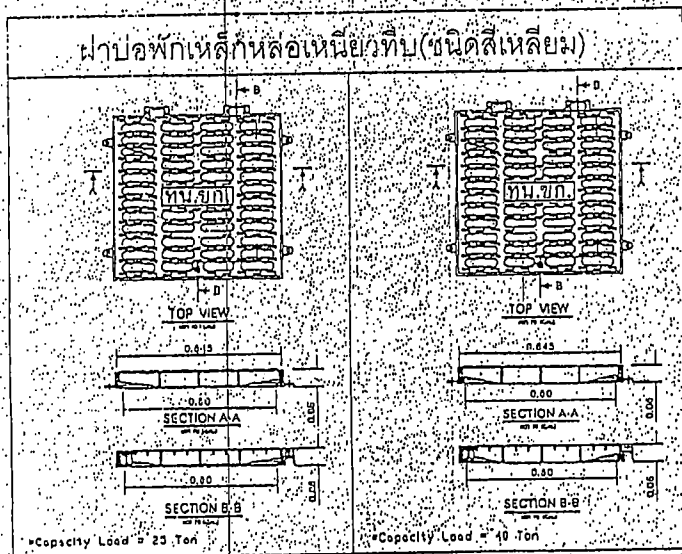

- รายละเอียดฟาบ่อพักน้ำเหล็กหล่อเหนียว
1. ฟาบ่อพักเหล็กหล่อเหนียวและเฟรมผลิตจากเหล็กหล่อเหนียว (Ductile Iron) grade 600-7
 2. ขนาด ฟาบ่อพักเหล็กหล่อเหนียวและเฟรม ต้องมีขนาดไม่น้อยกว่าตามแบบก่อสร้างกำหนด โดยรายละเอียดทุกชิ้นต้องระบุเป็นไปตามบัญชี
 3. ฟาบ่อพักเหล็กหล่อเหนียว ต้องรับน้ำหนักได้ไม่น้อยกว่า 25 ตัน หรือไม่น้อยกว่า 40 ตัน ตามที่กำหนดในแบบก่อสร้างทุก โดยต้องระบุน้ำหนักหรือยกทดสอบ (หากทดสอบต้องให้รับการรับแรงจากด้านบนที่ข้อ 3)
 4. ใ้ใช้กับฟาบ่อพักเหล็กหล่อเหนียวและเฟรม ให้ใช้ชนิดคลอโรเนจตามมาตรฐาน 1106 หรือ 327 หรือที่ผลิตที่มีคุณสมบัติเทียบเท่าหรือสูงกว่า
 5. เป็นฝาปิดขั้วปอด" ทน.ร.ก. "หรือตามที่ช่างควบคุมงานและคณะกรรมการตรวจการช่างอนุมัติ
 6. ระบบป้องกันน้ำซึมให้ปฏิบัติตามมาตรฐานผู้ผลิต แต่เมื่อติดตั้งแล้วจะไม่ให้ซึมเนื่องจากระบบป้องกัน
 7. ใ้ใช้สำหรับติดตั้งฟาบ่อพักเหล็กหล่อเหนียวและเฟรม" ผู้รับจ้างต้องขออนุมัติใช้วัสดุช่างผู้ควบคุมงานและคณะกรรมการตรวจการช่างอนุมัติก่อนทำการติดตั้ง

		ส่วนควบคุมการก่อสร้าง สำนักช่าง เทศบาลนครขอนแก่น	
		วิศวกร วิศวกร วิศวกร วิศวกร	วิศวกร วิศวกร วิศวกร วิศวกร
วิศวกร วิศวกร วิศวกร วิศวกร	วิศวกร วิศวกร วิศวกร วิศวกร	วิศวกร วิศวกร วิศวกร วิศวกร	วิศวกร วิศวกร วิศวกร วิศวกร
แบบก่อสร้าง แบบมาตรฐานท่อระบายน้ำในอาคาร โดยวิศวกรผู้ควบคุม		หมายเลข กค 003/2566	นายสมชาย วิศวกร 5

นางสมชาย (นางสมชาย) วิศวกรผู้ควบคุม

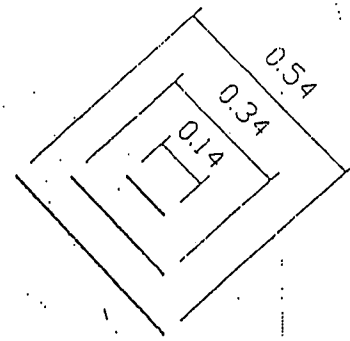
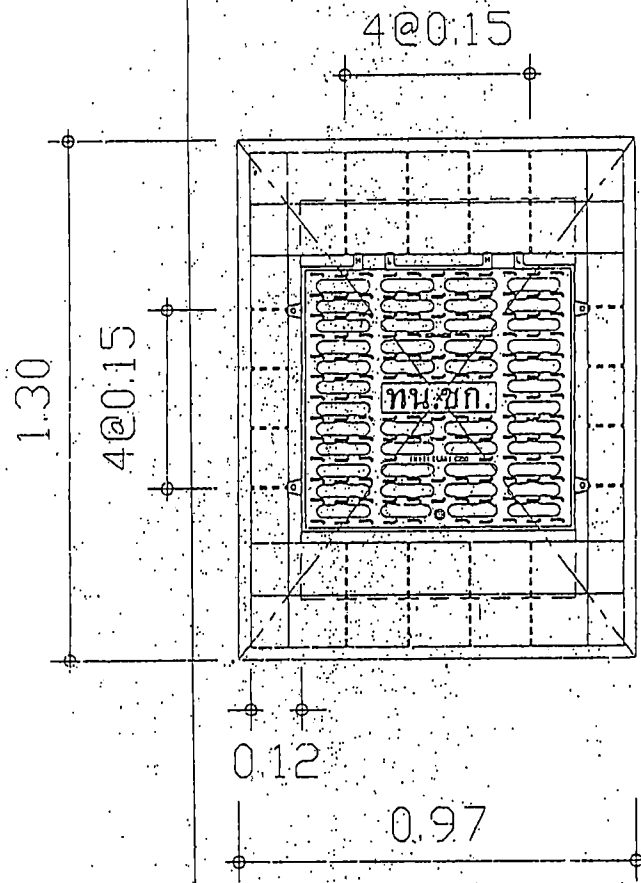

ตารางที่ 1 รายละเอียดขนาดฝาบ่อพักและตารางเหล็กเสริม

ลำดับ	บ่อพักสำหรับท่อระบายน้ำ ขนาดเส้นผ่านศูนย์กลางภายใน(D)	ระยะ (A)	ระยะ (B)	ตารางเหล็ก									หมายเหตุ
				① ปีกอก			② ตามยาว			③ ทะเบงมุม			
				จำนวน(เส้น)	ขนาด(มม)	น้ำหนัก(กก)	จำนวน(เส้น)	ขนาด(มม)	น้ำหนัก(กก)	จำนวน(เส้น)	ขนาด(มม)	น้ำหนัก(กก)	
	∅ 0.40	0.97	1.30	32	12	13.99	20	12	22.77	12	12	3.62	จำนวนเหล็กรวมเหล็กบนและเหล็กล่าง

ผู้เขียนแบบ
 (ร.เบญจมาศ เพ็ญศรี)
 ๒๒
 ๒๒

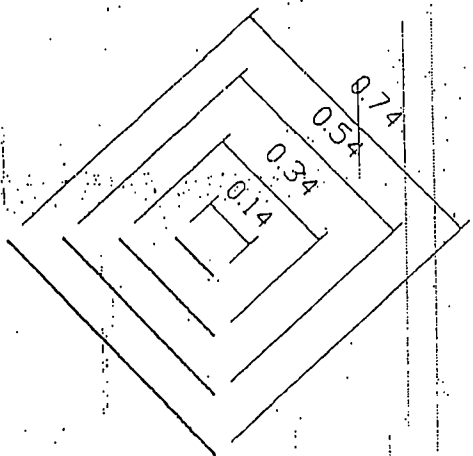
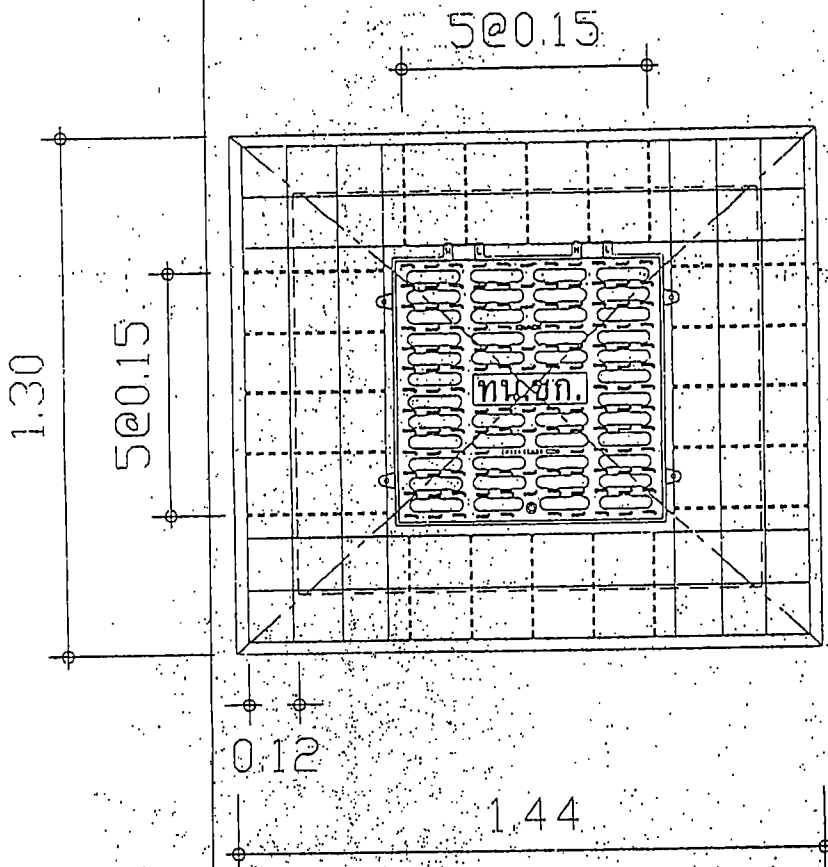

ตารางที่ 1 รายละเอียดขนาดฝาบ่อพักและตารางเหล็กเสริม

รูป	บ่อพักสำหรับท่อระบายน้ำ ขนาดเส้นผ่านศูนย์กลางภายใน(D)	ระยะ (A)	ระยะ (B)	ตารางเหล็ก									หมายเหตุ
				① ปีก			② ตามยาว			③ กระจาย			
				จำนวน(เส้น)	ขนาด(มม)	น้ำหนัก (กก)	จำนวน(เส้น)	ขนาด(มม)	น้ำหนัก (กก)	จำนวน(เส้น)	ขนาด(มม)	น้ำหนัก (กก)	
รูป	Ø 0.80	1.44	1.30	40	12	21.67	28	12	38.29	16	12	6.25	จำนวนเหล็กรวมเหล็กบนและเหล็กล่าง

วิศวกรโยธา
 (ระบุชื่อและนามสกุล)
 อดิษฐ์ เกษม วัฒนกุล

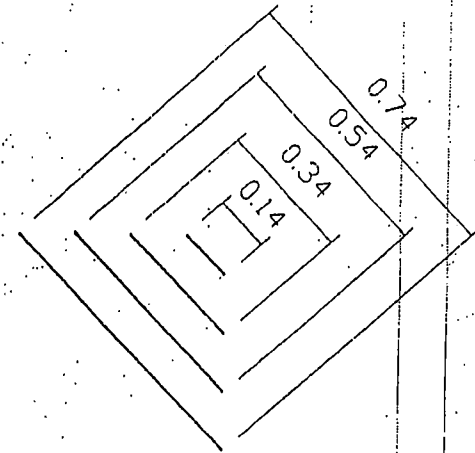
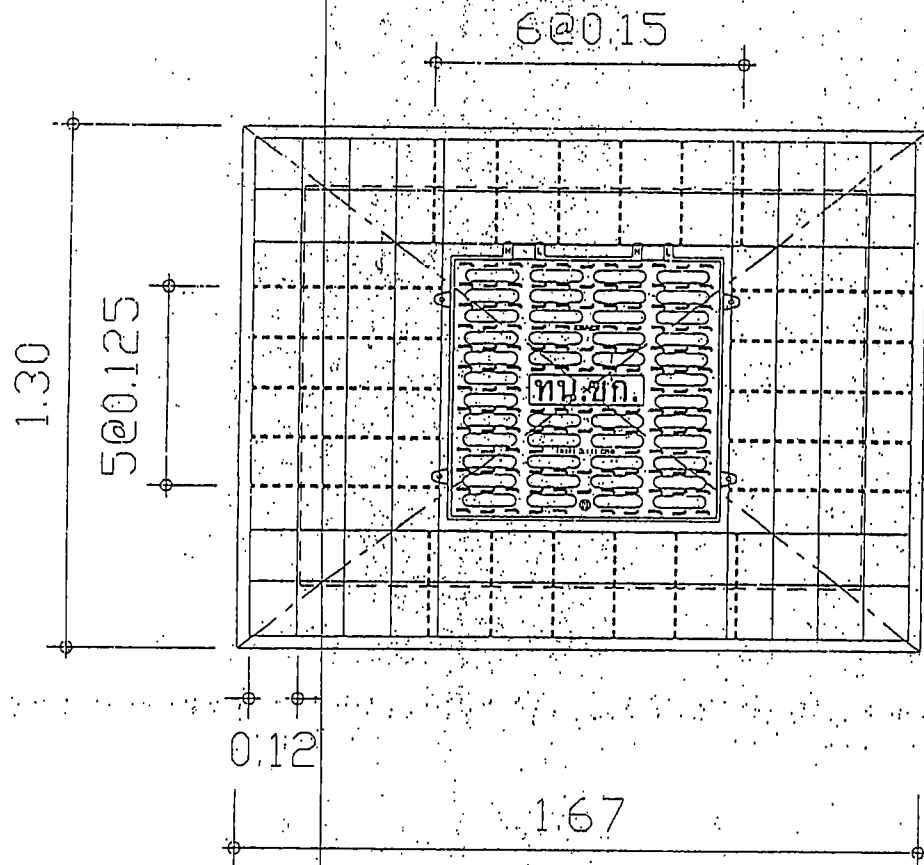

ตารางที่ 1 รายละเอียดขนาดฝ้าบอพักและตารางเหล็กเสริม

ลำดับ	บอพักสำหรับทอระบายน้ำ ค.ส.ล. ขนาดเส้นผ่านศูนย์กลางภายใน(D)	ระยะ (A)	ระยะ (B)	ตารางเหล็ก									หมายเหตุ
				① ปัดอก			② ตามยาว			③ ทะเบาะมุม			
				จำนวน(เส้น)	ขนาด(มม)	น้ำหนัก (กก)	จำนวน(เส้น)	ขนาด(มม)	น้ำหนัก (กก)	จำนวน(เส้น)	ขนาด(มม)	น้ำหนัก (กก)	
4.	Ø 1.00	1.67	1.30	44	12	25.75	32	12	48.63	16	12	6.25	จำนวนเหล็กกรรมเหล็กบนและเหล็กล่าง

ถ้าเนาถูกต้อง

(นางนันทกานต์ สมบัติคำโร)
นักวิชาการเงินและบัญชี

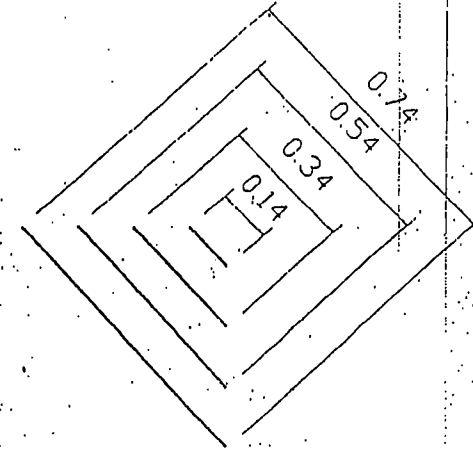
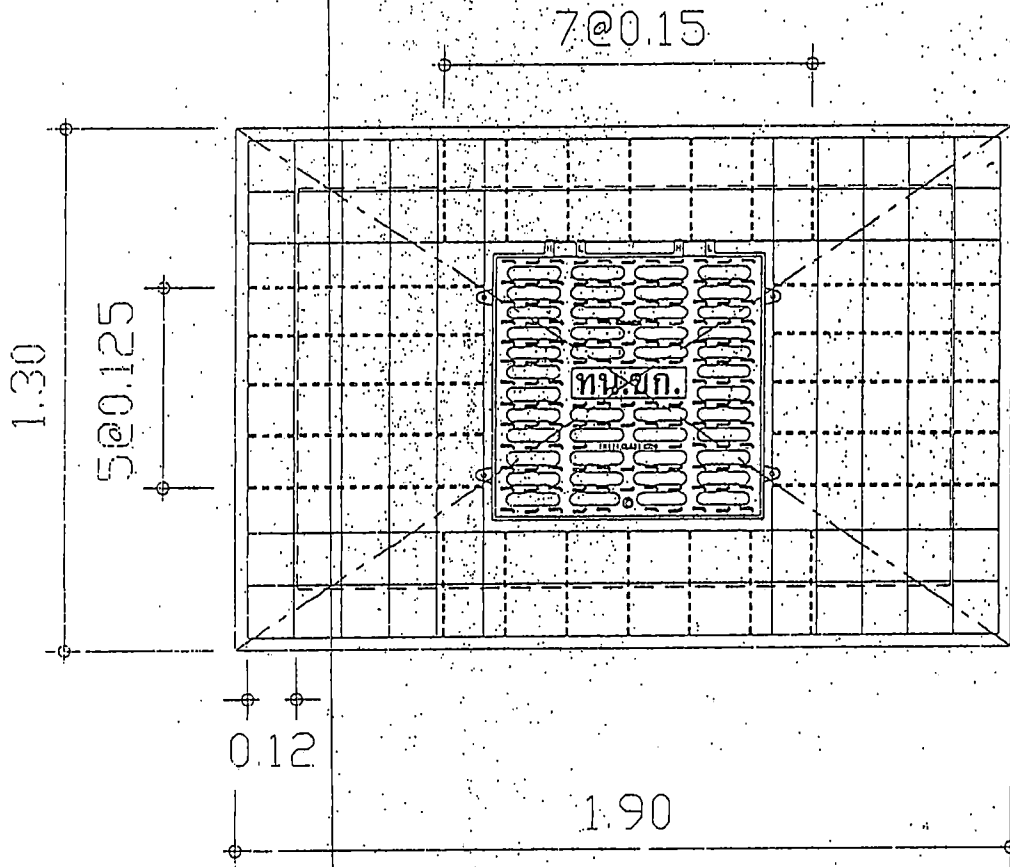

ตารางที่ 1 รายละเอียดขนาดฝาบ่อพักและตารางเหล็กเสริม

ลำดับ	บ่อพักสำหรับท่อระบายน้ำ ค.ส.ล. ขนาดเส้นผ่านศูนย์กลางภายใน(D)	ระยะ (A)	ระยะ (B)	ตารางเหล็ก									หมายเหตุ
				① ปอด			② ค้างยาว			③ ตะแกรงมุม			
				จำนวน(เส้น)	ขนาด(มม)	พื้นที่(กก)	จำนวน(เส้น)	ขนาด(มม)	พื้นที่(กก)	จำนวน(เส้น)	ขนาด(มม)	พื้นที่(กก)	
5.	∅ 1.20	1.90	1.30	48	12	29.84	36	12	60.10	16	12	6.25	จำนวนเหล็กวางเหล็กบนและเหล็กกลาง

สำนักงานต้อง

(นางนันทนา สมบัติทิพย์)
นักวิชาการเงินและบัญชี

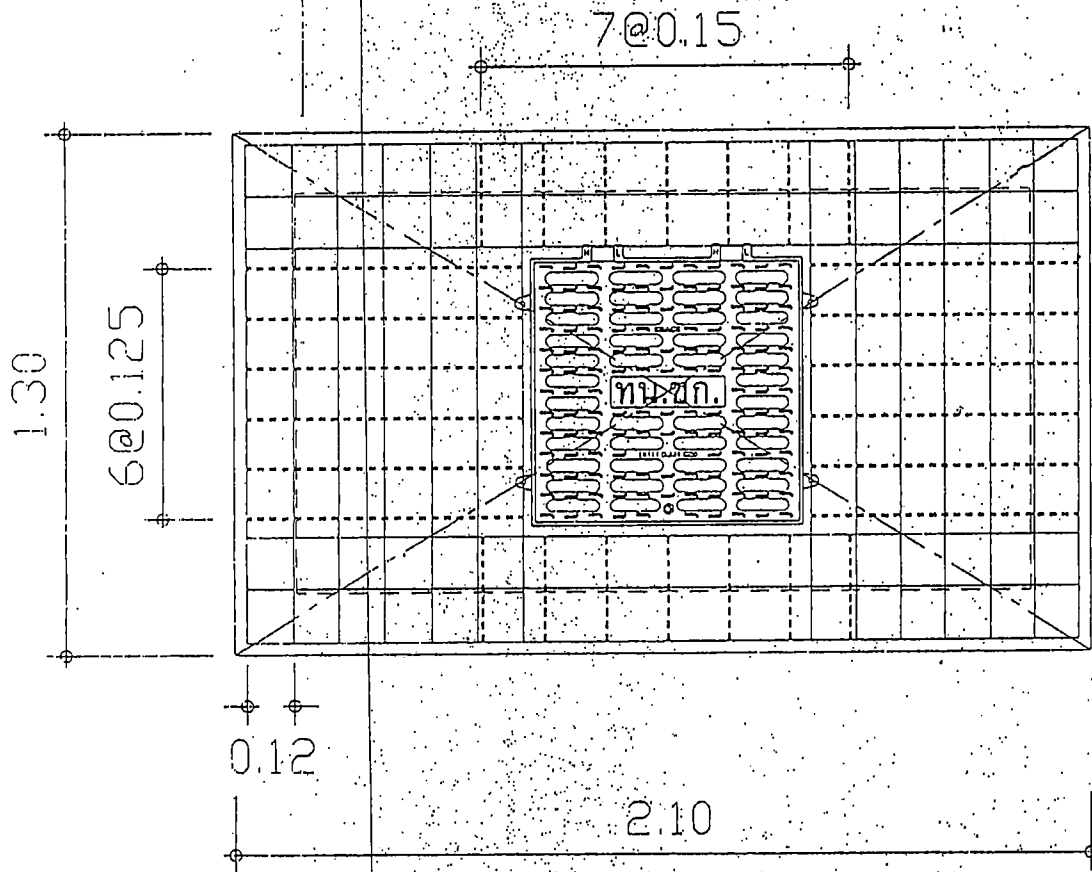

ตารางที่ 1 : รายละเอียดขนาดผ้าบอพักและตารางเหล็กเสริม

ลำดับ ชื่อผู้เขียน ชื่อผู้แก้ไข	บอพักสำหรับท่อระบายน้ำ ค.ส.ล. ขนาดเห็นผ่านศูนย์กลางภายใน(D)	ระยะ (A)	ระยะ (B)	ตารางเหล็ก									หมายเหตุ
				① บล็อก			② ตาข่าย			③ ตะแกรงมุม			
				จำนวน(เส้น)	ขนาด(มม)	พื้นที่ปก(กก)	จำนวน(เส้น)	ขนาด(มม)	พื้นที่ปก(กก)	จำนวน(เส้น)	ขนาด(มม)	พื้นที่ปก(กก)	
๑	Ø 1.50	2.10	1.30	52	12	35.08	40	12	72:46	16	12	6.25	จำนวนเหล็กรวมเหล็กบนและเหล็กล่าง

วิศวกรควบคุมการดำเนินงาน
 (ผู้แก้ไข)

ลำดับ
 ชื่อผู้เขียน
 ชื่อผู้แก้ไข

โครงการปรับปรุงถนนคอนกรีตเสริมเหล็กและท่อระบายน้ำบริเวณพื้นที่รอบตลาดเทศบาล 2 (อ. จีระ)

รายละเอียดโครงการ

ทำการปรับปรุงถนนคอนกรีตเสริมเหล็กและท่อระบายน้ำ บริเวณพื้นที่รอบตลาดเทศบาล 2 (อ. จีระ) โดยทำการก่อสร้างท่อระบายน้ำเพื่อลือทิลิน ผนังโครงสร้างแบบเรียบ สำหรับงานท่อใต้ดิน ขึ้น SN 4 ขนาดเส้นผ่านศูนย์กลาง 0.60 เมตร ความยาวท่อระบายน้ำพร้อมบ่อพักทั้งหมดไม่น้อยกว่า 440 เมตร และทำการปรับปรุงผิวจราจรคอนกรีตเสริมเหล็ก (เดิม) แบบ Full-Depth Repair ความหนาไม่น้อยกว่า 0.15 เมตร พื้นที่ไม่น้อยกว่า 2,640 ตารางเมตร และงานอื่นๆที่เกี่ยวข้อง

หมายเหตุ

- ค่าระดับก่อสร้าง ให้สามารถปรับเปลี่ยนได้ตามความเหมาะสม โดยความเห็นชอบของผู้ควบคุมงาน
- ท่อระบายน้ำ เสลาโพทท์ ฯลฯ ที่อยู่ในแนวการก่อสร้างเป็นหน้าที่ผู้รับจ้างหากมีการเคลื่อนย้ายระบบสาธารณูปโภคดังกล่าวออกจากแนวการก่อสร้าง หากเกิดความเสียหายกับระบบสาธารณูปโภคดังกล่าวเป็นหน้าที่ของผู้รับจ้างในการรับผิดชอบความเสียหายที่เกิดขึ้นทั้งหมด
- ผู้รับจ้างต้องทำการติดตั้งป้ายโครงการบริเวณจุดเริ่มต้น โครงการและจุดสิ้นสุดโครงการรวมจำนวน 2 ป้าย ก่อนเริ่มก่อสร้าง
- ผู้รับจ้างจะต้องหาความสะอาดบริเวณการก่อสร้างก่อนส่งมอบงานงวดสุดท้ายให้แล้วเสร็จเรียบร้อย
- ผู้รับจ้างจะต้องทำการเสนอแผนงานและแต่งตั้งผู้ควบคุมงานตามสัญญาที่กำหนดพร้อม เสนอขออนุมัติให้วิศวกรก่อนเข้าทำงานต่อคณะกรรมการตรวจรับพัสดุ และต้องได้รับความเห็นชอบจากคณะกรรมการก่อนจึงสามารถก่อสร้างได้
- เหล็กกลมเสริมคอนกรีตใช้เหล็ก SR 24 มอก.20
- เหล็กข้ออ้อยเสริมคอนกรีตใช้เหล็ก SD 40 มอก.24
- มิติต่างๆมีหน่วยเป็นเมตร กรณีที่ไม่ระบุเป็นอย่างอื่น
- ตำแหน่งพื้นที่ก่อสร้างปรับปรุงผิวจราจรสามารถเปลี่ยนแปลงได้ตามความเหมาะสม โดยความเห็นชอบของผู้ควบคุมงาน และคณะกรรมการตรวจรับพัสดุอนุมัติ
- พื้นที่ก่อสร้างซ่อมแซมปรับปรุงผิวจราจรผู้รับจ้างต้องทำแบบแปลนหรือผังบริเวณก่อสร้างเสนอขออนุมัติจากผู้ควบคุมงานและคณะกรรมการตรวจรับพัสดุก่อนดำเนินการก่อสร้าง
- ผู้รับจ้างต้องบริหารจัดการจราจรให้สามารถสัญจรได้อย่างคล่องตัวและให้ถูกต้องตามมาตรฐานวิศวกรรมจราจร
- กรณีพบอุปสรรคปัญหาในการก่อสร้างให้เสนอขออนุมัติจากผู้ควบคุมงานและคณะกรรมการตรวจรับพัสดุเพื่อพิจารณาและผลการวินิจฉัยถือเป็นที่สุด
- คอนกรีตโครงสร้างทั่วไป กำหนดใช้อัตราส่วนผสมคอนกรีตตามมาตรฐานทางหลวงชนบท (มทข 101) กรณีทรายและหินมีหน่วยเป็นลูกบาศก์ Class C4 (fc'320 ksc.) แรงอัดประลัยต่ำสุดของแท่งคอนกรีตมาตรฐานที่อยู่ 28 วัน โดยมีสัดส่วนผสมดังนี้
 1. ผงซีเมนต์ 350 kg.
 2. ทรายหยาบ 0.56 ลบ.ม
 3. หิน 0.94 ลบ.ม
 หรือใช้อัตราส่วนผสมตามมาตรฐานผลิตภัณฑ์อุตสาหกรรม มอก.213 โดยมีปริมาณผงซีเมนต์ ไม่น้อยกว่า 350 กก.ต่อ 1 ลบ.ม
- คอนกรีตโครงสร้างทั่วไป กำหนดใช้อัตราส่วนผสมคอนกรีตตามมาตรฐานทางหลวงชนบท (มทข 101) กรณีทรายและหินมีหน่วยเป็นลูกบาศก์ Class C4 (fc'400 ksc.) แรงอัดประลัยต่ำสุดของแท่งคอนกรีตมาตรฐานที่อยู่ 28 วัน โดยมีสัดส่วนผสมดังนี้
 1. ผงซีเมนต์ 400 kg.
 2. ทรายหยาบ 0.51 ลบ.ม
 3. หิน 0.715 ลบ.ม
 หรือใช้อัตราส่วนผสมตามมาตรฐานผลิตภัณฑ์อุตสาหกรรม มอก.213 โดยมีปริมาณผงซีเมนต์ ไม่น้อยกว่า 400 กก.ต่อ 1 ลบ.ม

- การพิจารณาทำถังอัดประลัยเพื่อการตรวจรับงานคอนกรีตก่อนคอนกรีตอายุ 28 วัน ในตรวจรับได้ แต่ต้องมีการทดสอบทำถังอัดประลัย ของแท่งตัวอย่างคอนกรีตที่เก็บจากการเทโครงสร้างไว้ในงาน ซึ่งต้องมีค่ากำลังอัดประลัยไม่ต่ำกว่า ตามที่แบบกำหนด ทั้งนี้อายุของคอนกรีตต้องไม่น้อยกว่า 7 วัน
- กำหนดให้คู่สัญญาต้องใช้พัดประพาสหรือเครื่องกลึงที่ใช้ในงานก่อสร้างเป็นพัดที่ใช้ผลิตภายในประเทศ โดยต้องใช้ไม่น้อยกว่าร้อยละ 60 ของมูลค่าพัดที่ใช้ในงานก่อสร้างทั้งหมดตามสัญญา
- กำหนดให้คู่สัญญาต้องใช้เหล็กที่ผลิตภายในประเทศไม่น้อยกว่าร้อยละ 90 ของปริมาณเหล็กที่ต้องใช้ทั้งหมดตามสัญญาตามหนังสือที่ กค (กจร) 0405.2/ว 845 ลว 31 สิงหาคม 2564
- ผู้รับจ้างกำหนดให้วันเริ่มต้นสัญญาจ้างถือเป็นวันส่งมอบพื้นที่ก่อสร้างของโครงการ โดยในกรณีที่มีเหตุเกิดจากความผิดหรือข้อบกพร่องของหน่วยงานของรัฐหรือเหตุสุดวิสัย หรือเกิดจากพฤติการณ์ขึ้นเป็นต้นใดที่คู่สัญญาไม่ได้รับผิดตามกฎหมายหรือเหตุอื่นตามที่กำหนดในกฎกระทรวง ที่ทำให้ผู้รับจ้างไม่สามารถทำการก่อสร้างตามสัญญาได้ให้ผู้รับจ้างแจ้งเหตุดังกล่าวให้ผู้ว่าจ้างทราบภายใน 15 วัน นับจากวันที่เหตุนั้นเกิดขึ้นดังกล่าว

- ในกรณีที่ทำการพิจารณาคอนกรีตเสริมเหล็กแล้วเสร็จแล้วเกิดปัญหาหรือเหตุสุดวิสัยหรือเหตุสุดวิสัย หรือเกิดจากพฤติการณ์ขึ้นเป็นต้นใดที่คู่สัญญาไม่ได้รับผิดตามกฎหมายหรือเหตุอื่นตามที่กำหนดในกฎกระทรวง ที่ทำให้ผู้รับจ้างไม่สามารถทำการก่อสร้างตามสัญญาได้ให้ผู้รับจ้างแจ้งเหตุดังกล่าวให้ผู้ว่าจ้างทราบภายใน 15 วัน นับจากวันที่เหตุนั้นเกิดขึ้นดังกล่าว
- กรณีผิวจราจรเกิดรอยแตกความลึกไม่เกิน 25 มม. ทำการซ่อมแซมด้วยวัสดุบดขี้เถ้า อุดซ่อมแซมหนา
- กรณีผิวจราจรเกิดรอยแตกความลึกเกิน 25 มม. หรือผิวจราจรหลุดร่อน หรือผิวจราจรไม่เรียบ ให้ซ่อมแซมโดยใช้ซ่อมแซมพื้นที่คอนกรีตแบบ Full - Depth Repair ขนาดพื้นที่การซ่อมแซมขึ้นอยู่กับลักษณะความเสียหายหากพื้นที่ชำรุดเสียหายเกินกว่า 50 เปอร์เซ็นต์ ต่อ 1 แฉกจราจร ให้ซ่อมทั้งแฉก หรือ ความเสียหายพื้นที่ชำรุดเสียหายน้อยกว่า 50 เปอร์เซ็นต์ ต่อ 1 แฉกจราจร ให้ทำการรื้อออกข้างละไม่น้อยกว่า 0.30 ม. แล้วทำการหรือผิวจราจรออกพร้อมทำการเทคอนกรีตซ่อมแซมตามปริมาณพื้นที่เสียหาย การเสริมเหล็กผิวจราจรและรอยต่อ ให้เป็นไปตามแบบในสัญญาที่กำหนด

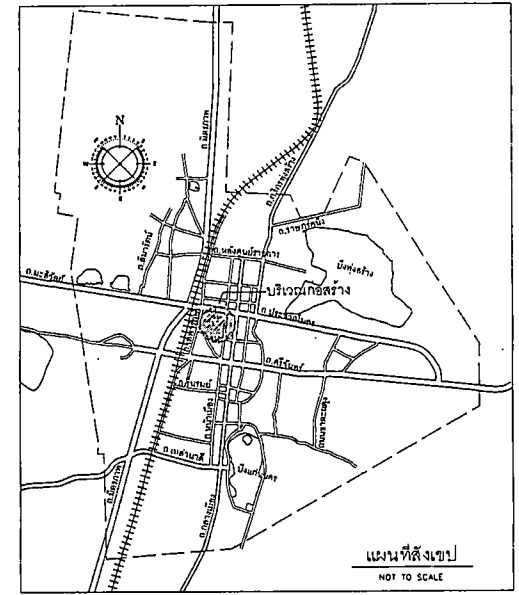

ป้ายโครงการ

- ผู้รับจ้างต้องดำเนินการติดตั้งป้ายโครงการ บริเวณจุดเริ่มต้น และจุดสิ้นสุดโครงการดังนี้

รูปโครงการ
รายละเอียดโครงการ
สี / สัญลักษณ์ / ขนาดของโพสเตอร์
เทศบาลต้นโครงการ	เทศบาลนครขอนแก่น
รวมเป็นเลข	54
งบประมาณค่าไฟ	รวมสัญญาจ้าง
คณะกรรมการตรวจรับจ้าง	
1.	ตำแหน่ง
2.	ตำแหน่ง
3.	ตำแหน่ง
4.	ตำแหน่ง
5.	ตำแหน่ง
ฝ่ายควบคุมงาน	
1.	ตำแหน่ง
2.	ตำแหน่ง
สำนักงาน เทศบาลนครขอนแก่น โทร 043-221202 แจ้งเรื่องร้องทุกข์ผ่าน Line Bot ตาม QR Code	

หมายเหตุ : ตามแบบมาตรฐานเทศบาลนครขอนแก่นเลขที่ กค.069/2554

ส่วนควบคุมการก่อสร้าง			
สำนักช่าง เทศบาลนครขอนแก่น			
เขียนแบบ		หน.ฝ่ายแผนและก่อสร้าง	อนุมัติ
สำรวจ		ผ.ควบคุมการก่อสร้าง	
สถาปนิก		ผ.สำนักงาน	
วิศวกร		ปลัดเทศบาล	
แบบก่อสร้าง	แบบเลขที่ กส 113/2567		นายกเทศมนตรี
โครงการปรับปรุงถนนคอนกรีตเสริมเหล็กและท่อระบายน้ำบริเวณพื้นที่รอบตลาดเทศบาล 2 (อ. จีระ)			เลขที่ 1 จำนวน 8

(นางนันทกา สมบัติการ)
 นักวิชาการเงินและบัญชี

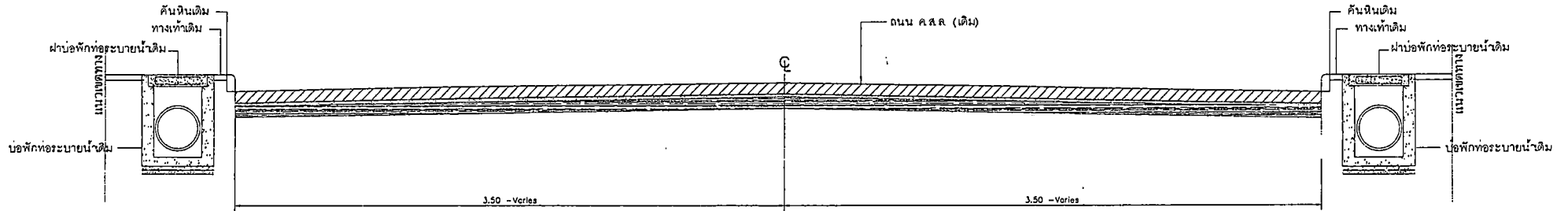

รูปตัด 2 (เก่า)

Not to scale

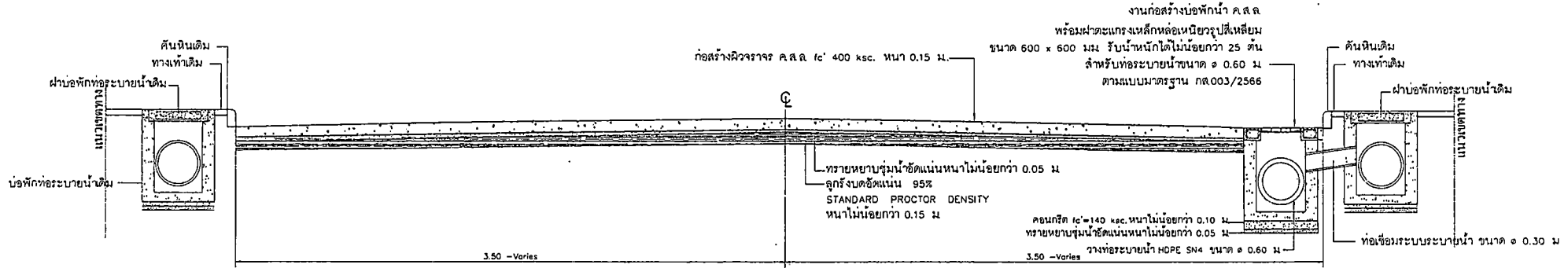

รูปตัด 2 (ใหม่)

Not to scale

งานก่อสร้างบ่อกักน้ำ ค.ส.ล.
พร้อมฝาตะแกรงเหล็กหล่อเหนียวรูปสี่เหลี่ยม
ขนาด 600 x 600 มม. รับน้ำหนักได้ไม่น้อยกว่า 25 ตัน
สำหรับท่อระบายน้ำขนาด ϕ 0.60 ม.
ตามแบบมาตรฐาน กส.003/2566

ก่อสร้างฉนวนฉนวน ค.ส.ล. $f_c' 400$ xsc. หนา 0.15 ม.

ทรายหยาบชุ่มน้ำอัดแน่นหนาไม่น้อยกว่า 0.05 ม.
ลูกรังบดอัดแน่น 95%
STANDARD PROCTOR DENSITY
หนาไม่น้อยกว่า 0.15 ม.

คอนกรีต $f_c' = 140$ xsc. หนาไม่น้อยกว่า 0.10 ม.
ทรายหยาบชุ่มน้ำอัดแน่นหนาไม่น้อยกว่า 0.05 ม.
วางท่อระบายน้ำ HDPE SN4 ขนาด ϕ 0.60 ม.

ท่อเชื่อมระบบระบายน้ำ ขนาด ϕ 0.30 ม.

นางนันทกา สมบัติกำไร
ผู้อำนวยการเงินและบัญชี
สำนักงานกักต่อง

ส่วนควบคุมการก่อสร้าง			
สำนักช่าง เทศบาลนครขอนแก่น			
เขียนแบบ	ธน ฝ่แบบแผนและก่อสร้าง	อนุวุฒิ	
สำรวจ	ผอ. ส่วนควบคุมการก่อสร้าง		
สถาปนิก	ผอ. สำนักช่าง		
วิศวกร	ปลัดเทศบาล		
แบบก่อสร้าง	แบบเลขที่ กส. 113/2567	นายกเทศมนตรี	
โครงการปรับปรุงถนนคอนกรีตเสริมเหล็กและท่อระบายน้ำ			แผ่นที่
บริเวณพื้นที่รอบตลาดเทศบาล 2 (อ.จิว)			จำนวน
			5 8

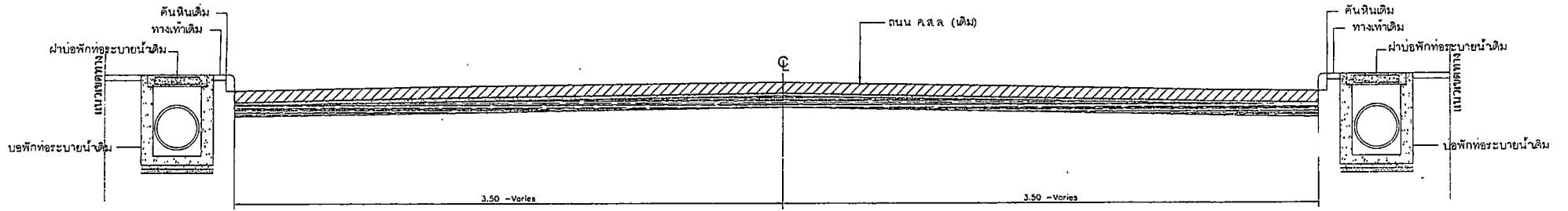

รูปตัด 2 (เก่า)
Not to scale

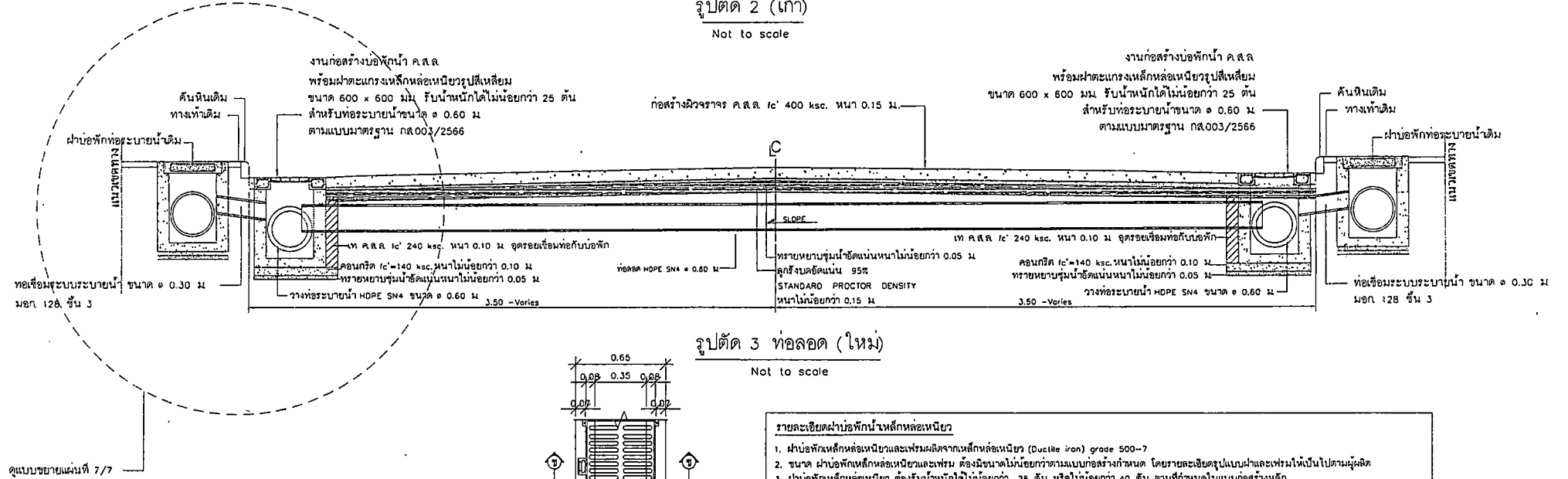

รูปตัด 3 ท่อลอด (ใหม่)
Not to scale

รายละเอียดฝาบ่อพักน้ำเหล็กหล่อเหนียว

1. ฝาบ่อพักเหล็กหล่อเหนียวและเฟรมผลิตจากเหล็กหล่อเหนียว (Ductile iron) grade 500-7
2. ขนาด ฝาบ่อพักเหล็กหล่อเหนียวและเฟรม ต้องมีขนาดไม่น้อยกว่าตามแบบก่อสร้างกำหนด โดยรายละเอียดรูปแบบและเฟรมให้เป็นไปตามผู้ผลิต
3. ฝาบ่อพักเหล็กหล่อเหนียว ต้องรับน้ำหนักได้ไม่น้อยกว่า 25 ตัน หรือไม่น้อยกว่า 40 ตัน ตามที่กำหนดในแบบก่อสร้างเหล็ก โดยต้องแนบหนังสือรับรองหรือผลทดสอบผลทดสอบต้องได้รับการรับรองจากสถาบันที่เชื่อถือได้
4. สिलิโคนฝาบ่อพักเหล็กหล่อเหนียวและเฟรม ใช้สิริชนิดสีองุ่นตามมาตรฐาน มอก. 327 หรือวัสดุที่มีคุณสมบัติเทียบเท่าหรือคุณสมบัติสูงกว่า
5. บนฝาได้ลักษณะ " ทน ชก " หรือตามที่ช่างควบคุมงานและคณะกรรมการตรวจรับพัสดุอนุมัติ
6. ระบบล๊อคฝาบ่อพักท่อให้เป็นไปตามมาตรฐานผู้ผลิต แต่เมื่อติดตั้งแล้วเสร็จจะต้องไม่มีเสียงดังเนื่องจากระบบล๊อค
7. ก่อนทำการติดตั้งฝาบ่อพักเหล็กหล่อเหนียวและเฟรม ผู้รับจ้างต้องขออนุมัติใช้วัสดุตัวอย่างผู้ควบคุมงานและคณะกรรมการตรวจรับพัสดุก่อนทำการติดตั้ง

ผู้รับใช้เอกสารนี้เป็นเอกสารของ (ผู้) หน่วยงาน

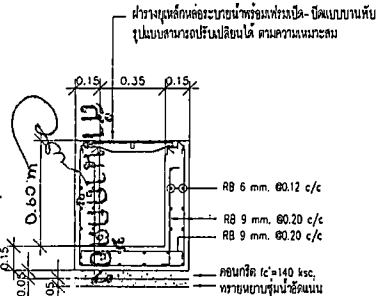

รูปตัด 1
มาตราส่วน NTS

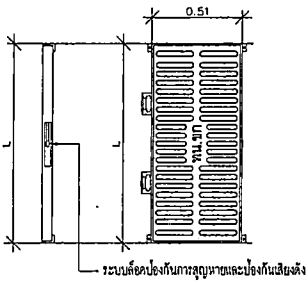

แปลนวางระบายน้ำรูปตัวยู ค.ส.ล. + ฝาดูแรงเหล็กหล่อระบายน้ำ
มาตราส่วน NTS

ส่วนควบคุมการก่อสร้าง			
สำนักช่าง เทศบาลนครขอนแก่น			
เขียนแบบ	นายสุพรรณภูมิ ก่อสร้าง	อนุมัติ	
สำรวจ	นายสุพรรณภูมิ ก่อสร้าง		
สถาปนิก	นายสุพรรณภูมิ ก่อสร้าง		
วิศวกร	ปรีดี เทศบาล		
แบบก่อสร้าง	แบบเลขที่ กส 113/2567	นายคุณมนตรี	
โครงการปรับปรุงถนนคอนกรีตเสริมเหล็กและท่อระบายน้ำบริเวณพื้นที่รอบตลาดเทศบาล 2 (อ.จ.ระ)			หน้าที่ 6 จำนวน 8

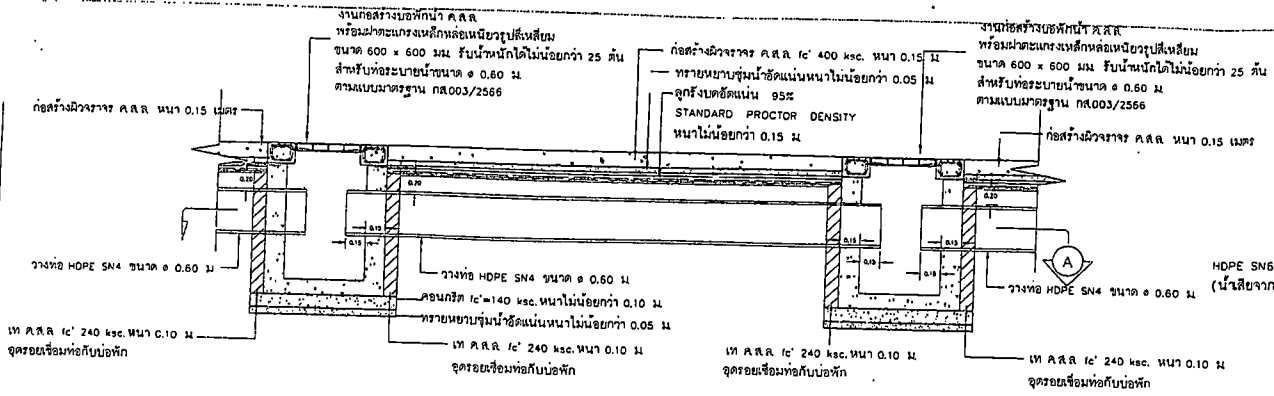

รูปตัด 4
NOT TO SCALE

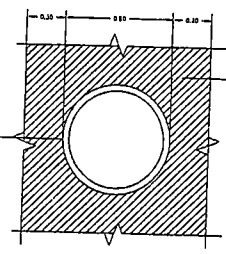

รูปตัด B
NOT TO SCALE

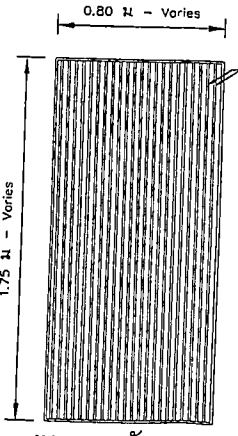
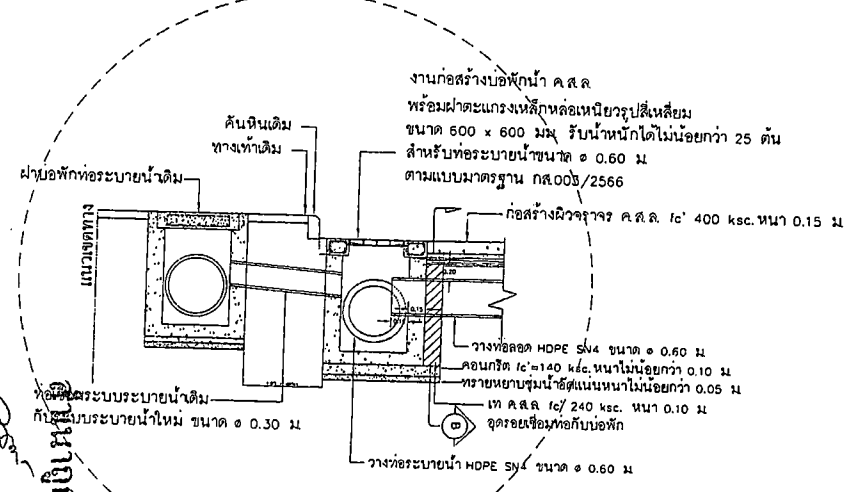

รูปตัด A
NOT TO SCALE

แบบขยายบ่อพักสำหรับท่อขนาด ϕ 0.60 (สำหรับดักขยะ) และแบบขยายบ่อพักสำหรับท่อขนาด ϕ 0.60 (สำหรับดักไขมัน)

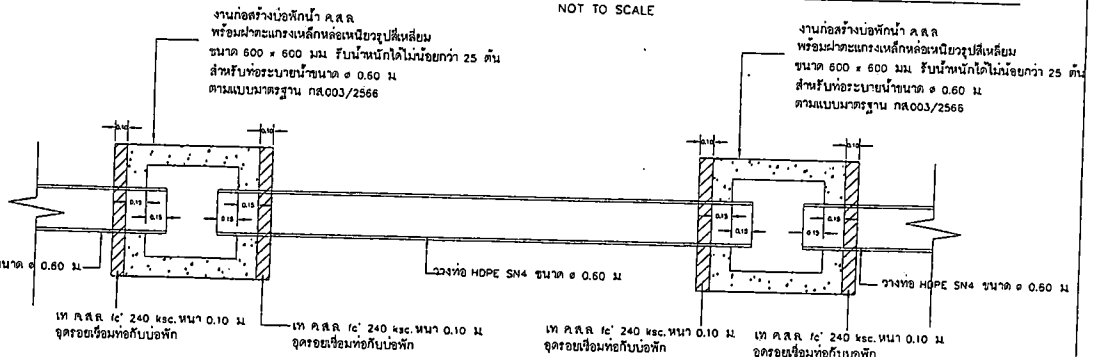

NOT TO SCALE

ผู้เขียนแบบ: นายเบญจมาภรณ์ (นางเบญจมาภรณ์) วิศวกร

แบบขยายงานเชื่อมระบบระบายน้ำเดิมกับระบบระบายน้ำใหม่

Not to scale

 <p>ส่วนควบคุมการก่อสร้าง สำนักช่าง เทศบาลนครขอนแก่น</p>		อนุมัติ
เขียนแบบ	นายเบญจมาภรณ์	อนุมัติ
สำรวจ	นายเบญจมาภรณ์	
สถาปนิก	นายเบญจมาภรณ์	อนุมัติ
วิศวกร	นายเบญจมาภรณ์	
แบบก่อสร้าง	นายเบญจมาภรณ์	นายเกษม
โครงการปรับปรุงถนนคอนกรีตเสริมเหล็กและท่อระบายน้ำ บริเวณพื้นที่รอบตลาดเทศบาล 2 (อ.จ.ระ)		หน้า 2 / จำนวน 8

ผู้ช่วยอธิบดีกรมการช่าง
(นางนันทกา สมบัติสูง)

ผู้อำนวยการกอง

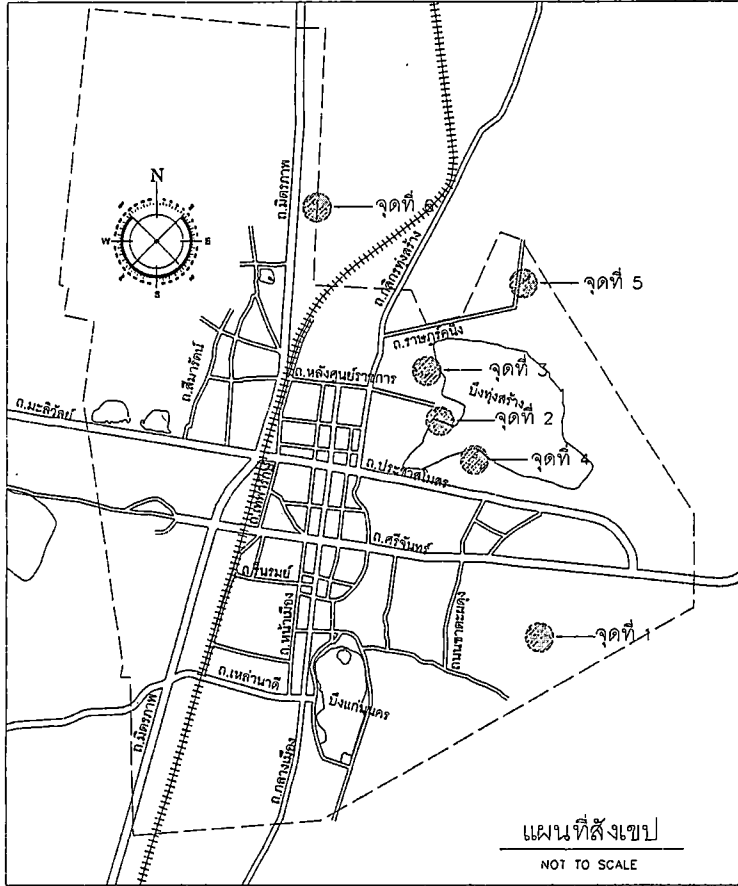

แผนผังแสดงจุดตั้งเสาเข็มก่อสร้าง

หมายเหตุ

- ① ให้ผู้รับจ้างขนเศษวัสดุก่อสร้างจากโครงการปรับปรุงถนนคอนกรีตเสริมเหล็กและท่อระบายน้ำ บริเวณพื้นที่รอบตลาดเทศบาล 2 (๑.จ๊ะ) มาทำการทิ้งที่จุดทิ้งวัสดุ หมายเลข 4 จุดทิ้งกองภายในพื้นที่ผู้ควบคุมงานเป็นผู้กำหนด
- ② ผู้รับจ้างมีหน้าที่ดินและตักเศษวัสดุก่อสร้าง เพื่อรวมกองหรือทิ้งลงที่รวบรวมต้ำ ภายในพื้นที่ทิ้งวัสดุที่กำหนด โดยจะต้องคืนพื้นที่จุดทิ้งให้มีสภาพเรียบร้อย ตามผู้ควบคุมงานกำหนด
- ③ ผู้รับจ้างต้องดำเนินการตามข้อที่ ① และ ② ให้แล้วเสร็จ ผู้ว่าจ้างจึงจะทำการตรวจรับมอบงานงวดสุดท้าย

ส่วนควบคุมการก่อสร้าง สำนักช่าง เทศบาลนครขอนแก่น			
เขียนแบบ	ผ.ผ.ออกแบบและก่อสร้าง	อนุมัติ	
สำรวจ	ผ.ควบคุมงานก่อสร้าง อาคารและผังเมือง		
สถาปนิก	ผ.อ.สำนักช่าง		
วิศวกร	ปลัดเทศบาล		
แบบก่อสร้าง	แบบลงที่ กค 113/2567	นายกเทศมนตรี	
โครงการปรับปรุงถนนคอนกรีตเสริมเหล็กและท่อระบายน้ำ บริเวณพื้นที่รอบตลาดเทศบาล 2 (๑.จ๊ะ)			
แผ่นที่	จำนวน		
8	8		

แบบสรุปค่าใช้จ่ายพิเศษตามข้อกำหนดและค่าใช้จ่ายอื่นๆที่จำเป็นต้องมี

งานก่อสร้างทาง สะพาน และท่อเหลี่ยม

1. งานจ้างเหมาทำการก่อสร้าง โครงการปรับปรุงถนนคอนกรีตเสริมเหล็กและท่อระบายน้ำ บริเวณพื้นที่รอบตลาดเทศบาล 2 (อ.จระ)

ลำดับที่	รายการ	จำนวน	หน่วย	ราคาต่อหน่วย(บาท)	ค่าใช้จ่ายรวม(บาท)	หมายเหตุ
	<u>งานทดสอบวัสดุ ตามแบบ กส.044/2567</u>	1.00	รายการ			เนื่องจากหน่วยงานเทศบาลนครขอนแก่น
1	ค่าทดสอบกำลังต้านทานแรงอัดคอนกรีต จำนวน 11 ชุด x 3 ก้อน / ชุด	33.00	ก้อน	50.00	1,650.00	ไม่มีหน่วยทดสอบวัสดุทดลอง ซึ่งจำเป็น
2	ค่าทดสอบหาแรงดึงเหล็กเส้น จำนวน					ต้องมีผลทดสอบวัสดุเพื่อประกอบการ
	- ขนาดเส้นผ่านศูนย์กลาง 6 - 12 มม.	2 ชุด x 3 เส้น / ชุด	เส้น	20.00	120.00	พิจารณาตรวจรับมอปปัสตุ จึงจำเป็น
	- ขนาดเส้นผ่านศูนย์กลาง 15 - 20 มม.	1 ชุด x 3 เส้น / ชุด	เส้น	23.33	70.00	ต้องมีค่าใช้จ่ายในการจัดหาผลทดสอบวัสดุ
	- ขนาดเส้นผ่านศูนย์กลาง 22 - 25 มม.	0 ชุด x 3 เส้น / ชุด	เส้น	33.33	0.00	โดยใช้ราคาอ้างอิงจากระเบียบกรมโยธาธิการ
	- ขนาดเส้นผ่านศูนย์กลาง 28 - 32 มม.	0 ชุด x 3 เส้น / ชุด	เส้น	66.67	0.00	และพึงเผื่องว่าด้วยการบริการงานวิเคราะห์
3	ค่าทดสอบลูกรัง					วิจัยและทดสอบวัสดุ พ.ศ. ๒๕๕๔
	- Water Content test	1 ชุด	ชุด	50.00	50.00	
	- Unit Weight test	1 ชุด	ชุด	50.00	50.00	
	- Sieve Analysis test	1 ชุด	ชุด	100.00	100.00	
	- Compaction Standard Proctor test	1 ชุด	ชุด	150.00	150.00	
	- CBR with Compaction, Soaked	1 ชุด	ชุด	250.00	250.00	
	- Fied Density test (ต่อจุด)	6 จุด	จุด	150.00	900.00	
	- Fied C.B.R test (ต่อจุด)	6 จุด	ชุด	150.00	900.00	
	รวมค่าใช้จ่ายพิเศษตามข้อกำหนดและค่าใช้จ่ายอื่นๆที่จำเป็นต้องมี ทุกรายการ				4,240.00	

แบบสรุปรวมค่าใช้จ่ายพิเศษตามข้อกำหนดและค่าใช้จ่ายอื่นที่จำเป็นต้องมี
งานก่อสร้างอาคาร

ชื่อโครงการ/งานก่อสร้าง ประกวดราคาจ้างก่อสร้างโครงการปรับปรุงถนนคอนกรีตเสริมเหล็กและท่อระบายน้ำ บริเวณพื้นที่รอบตลาดเทศบาล 2 (อ.จิระ) ด้วยวิธีประกวดราคาอิเล็กทรอนิกส์ (e-bidding)
/ โครงการปรับปรุงถนนคอนกรีตเสริมเหล็กและท่อระบายน้ำ บริเวณพื้นที่รอบตลาดเทศบาล 2 (อ.จิระ)

สถานที่ก่อสร้าง ตำบล ในเมือง อำเภอ เมืองขอนแก่น จังหวัด ขอนแก่น แบบเลขที่ กส.113/2567

หน่วยงานเจ้าของโครงการ/งานก่อสร้าง เทศบาลนครขอนแก่น / เทศบาลนครขอนแก่น

คำนวณราคากลางโดย คณะกรรมการกำหนดราคากลาง เมื่อวันที่

หน่วย : บาท

ลำดับที่	รายการ	จำนวน	หน่วย	ค่าใช้จ่ายรวม (ค่าก่อสร้าง)	หมายเหตุ
1	งานทดสอบวัสดุ	4,240.000	บาท	0.00	
	รวมค่าใช้จ่ายพิเศษตามข้อกำหนดฯ ทุกรายการ			0.00	

ผู้เขียนและอนุมัติ
(นางวิภาดาพร เวชชาชีวะ)

นางเบญจมาภรณ์
รองผู้อำนวยการ

วิศรุต เพ็ญโรสวงศ์
24 มกราคม 2568 09:38:43

แบบสรุปค่าก่อสร้าง

กลุ่มงาน/งาน	กลุ่มงานที่ 1
ชื่อโครงการ/งานก่อสร้าง	ประกวดราคาจ้างก่อสร้างโครงการปรับปรุงถนนคอนกรีตเสริมเหล็กและท่อระบายน้ำ บริเวณพื้นที่รอบตลาดเทศบาล 2 (อ.จิระ) ด้วยวิธีประกวดราคาอิเล็กทรอนิกส์ (e-bidding) โครงการปรับปรุงถนนคอนกรีตเสริมเหล็กและท่อระบายน้ำ บริเวณพื้นที่รอบตลาดเทศบาล 2 (อ.จิระ) ตำบลในเมือง อำเภอเมืองขอนแก่น จังหวัดขอนแก่น
สถานที่ก่อสร้าง	ตำบลในเมือง อำเภอเมืองขอนแก่น จังหวัดขอนแก่น
แบบเลขที่	กส.113/2567
หน่วยงานเจ้าของโครงการ/งานก่อสร้าง	เทศบาลนครขอนแก่น / เทศบาลนครขอนแก่น
แบบ ปร. 4 ที่แนบ	มีจำนวน 3 หน้า
คำนวณราคากลาง	เมื่อวันที่

หน่วย : บาท

ลำดับที่	รายงาน	ค่างานต้นทุน	Factor:F	ค่าก่อสร้าง	หมายเหตุ
1	กลุ่มงานที่ 1	6,285,432.77	1.3004	8,173,576.77	
รวมค่าก่อสร้าง				8,173,576.77	

ขนาดหรือเนื้อที่อาคารจกันวน 3,520.50 ตารางเมตร,เฉลี่ย 2,321.70 บาท/ตารางเมตร

หมายเหตุ : แสดงแบบสรุปค่าก่อสร้าง รวม 8,173,576.77 บาท ต่อ 1 หน่วย

วิศรุต เพ็องไธสงค์

24 มกราคม 2568 09:38:44

แบบสรุปค่าก่อสร้าง

ชื่อโครงการ/งานก่อสร้าง	ประกวดราคาจ้างก่อสร้างโครงการปรับปรุงถนนคอนกรีตเสริมเหล็กและท่อระบายน้ำ บริเวณพื้นที่รอบตลาดเทศบาล 2 (อ.จิระ) ด้วยวิธีประกวดราคาอิเล็กทรอนิกส์ (e-		
สถานที่ก่อสร้าง	bidding)โครงการปรับปรุงถนนคอนกรีตเสริมเหล็กและท่อระบายน้ำ บริเวณพื้นที่รอบตลาดเทศบาล 2 (อ.จิระ) ตำบลในเมือง อำเภอเมืองขอนแก่น	จังหวัด	ขอนแก่น
แบบเลขที่	กส.113/2567		
หน่วยงานเจ้าของโครงการ/งานก่อสร้าง	เทศบาลนครขอนแก่น / เทศบาลนครขอนแก่น		
แบบ พร. 4 ที่แนบ	มีจำนวน	3	หน้า
คำนวณราคากลาง	เมื่อวันที่		

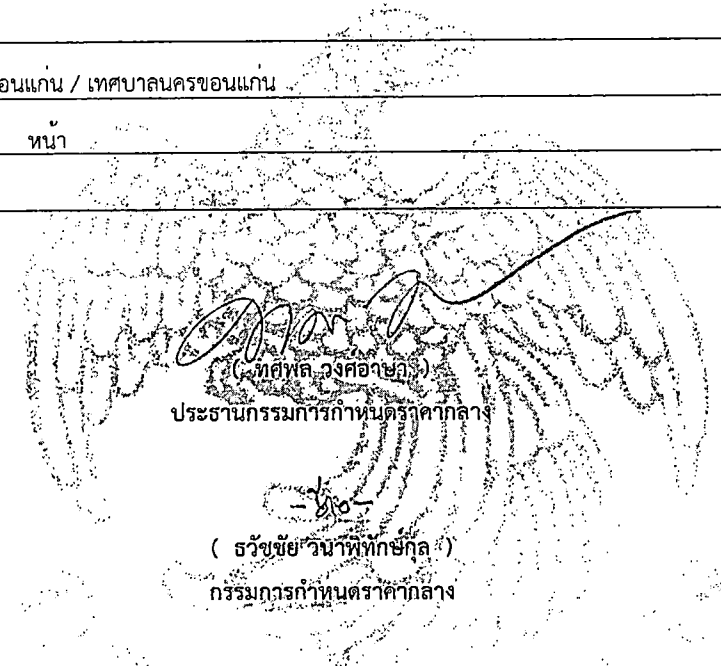

(Signature)
 (ณะชัย หิมะธนะสุวรรณ)
 กรรมการกำหนดราคากลาง

(Signature)
 (ทศพล วงศ์ชายวงศ์)
 ประธานกรรมการกำหนดราคากลาง
 - ๒๐ -
 (ธวัชชัย วัฒนาพิทักษ์กุล)
 กรรมการกำหนดราคากลาง

(Signature)
 (กมลศักดิ์ แก้วมาตย์)
 กรรมการกำหนดราคากลาง

(Signature)
 (วิศรุต เพ็องโรสงค์)
 กรรมการกำหนดราคากลาง

สำนักงานเทศบาลนครขอนแก่น
 (สำนักงานช่างเทคนิค)

(Signature)
 เอนกชัย เอนกชัย

แบบสรุปราคากลางงานก่อสร้างอาคาร

ชื่อโครงการ/งานก่อสร้าง ประกวราคาจ้างก่อสร้างโครงการปรับปรุงถนนคอนกรีตเสริมเหล็กและท่อระบายน้ำ บริเวณพื้นที่รอบตลาดเทศบาล 2 (อ.จิระ) ด้วยวิธีประกวดราคาอิเล็กทรอนิกส์ (e-bidding)/โครงการปรับปรุงถนนคอนกรีตเสริมเหล็กและท่อระบายน้ำ บริเวณพื้นที่รอบตลาดเทศบาล 2 (อ.จิระ)

สถานที่ก่อสร้าง ตำบล ในเมือง อำเภอ เมืองขอนแก่น จังหวัด ขอนแก่น

แบบเลขที่ กส.113/2567

หน่วยงานเจ้าของโครงการ/งานก่อสร้าง เทศบาลนครขอนแก่น เทศบาลนครขอนแก่น

แบบ ปร. 4 และ ปร. 5 ที่แนบ มีจำนวน ชุด

คำนวณราคากลาง เมื่อวันที่

หน่วย : บาท

ลำดับที่	รายการ	ค่าก่อสร้าง	หมายเหตุ
1	กลุ่มงานที่ 1 จำนวน 1.000 หลังละ 8,173,576.77 บาท	8,173,576.77	
สรุป	ราคากลาง ราคากลาง (..... แปรล้านหนึ่งแสนเจ็ดหมื่นสามพันห้าร้อยเจ็ดสิบหกบาทเจ็ดสิบเจ็ดสตางค์))	8,173,576.77	

วิศรุต เพ็องไฮสงค์

24 มกราคม 2568 09:38:50

(นางนันทกา สมบัติแก้ว)
 นักวิชาการเงินและบัญชี
 สำนักงานผู้
 ๒๕๖๘

แบบสุรปราศากลางงานก่อสร้างอาคาร

ชื่อโครงการ/งานก่อสร้าง ประกวดราคาจ้างก่อสร้างโครงการปรับปรุงถนนคอนกรีตเสริมเหล็กและท่อระบายน้ำ บริเวณพื้นที่รอบตลาดเทศบาล 2 (อ.จิระ) ด้วยวิธีประกวดราคาอิเล็กทรอนิกส์ (e-bidding)/โครงการปรับปรุงถนนคอนกรีตเสริมเหล็กและท่อระบายน้ำ บริเวณพื้นที่รอบตลาดเทศบาล 2 (อ.จิระ)

สถานที่ก่อสร้าง ตำบล ในเมือง อำเภอ เมืองขอนแก่น จังหวัด ขอนแก่น

แบบเลขที่ กส.113/2567

หน่วยงานเจ้าของโครงการ/งานก่อสร้าง เทศบาลนครขอนแก่น เทศบาลนครขอนแก่น

แบบ ปร. 4 และ ปร. 5 ที่แนบ มีจำนวน ชุด

จำนวนราคากลาง เมื่อวันที่

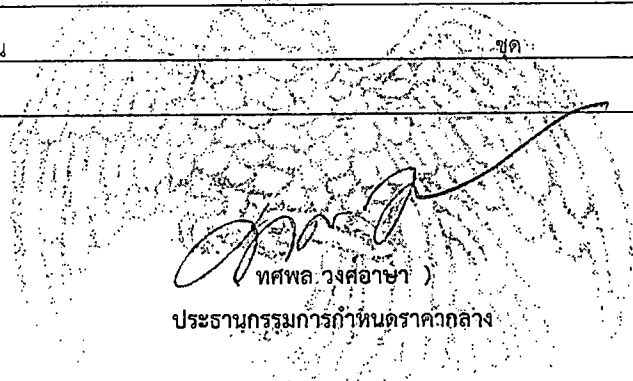

ทศพล วงศ์อาษา)
ประธานกรรมการกำหนดราคากลาง

(ธนะชัย หิมะธนะสุวรรณ)
กรรมการกำหนดราคากลาง

(จิตชัย วนาพิทักษ์กุล)
กรรมการกำหนดราคากลาง

(กมลศักดิ์ แก้วมัตย์)
กรรมการกำหนดราคากลาง

นางนันทกา สมบัติคำไร)
นักวิชาการเงินและบัญชี
ตำแหน่งถูกต้อง

วัศรุต เพื่องไธสงค์
24 มกราคม 2568 09:38:50

แบบสรุปราคากลางงานก่อสร้างอาคาร

ชื่อโครงการ/งานก่อสร้าง	ประกวดราคาจ้างก่อสร้างโครงการปรับปรุงถนนคอนกรีตเสริมเหล็กและท่อระบายน้ำ บริเวณพื้นที่รอบตลาดเทศบาล 2 (อ.จิระ) ด้วยวิธีประกวดราคาอิเล็กทรอนิกส์ (e-bidding)/โครงการปรับปรุงถนนคอนกรีตเสริมเหล็กและท่อระบายน้ำ บริเวณพื้นที่รอบตลาดเทศบาล 2 (อ.จิระ)					
สถานที่ก่อสร้าง	ตำบล	ในเมือง	อำเภอ	เมืองขอนแก่น	จังหวัด	ขอนแก่น
แบบเลขที่	กส.113/2567					
หน่วยงานเจ้าของโครงการ/งานก่อสร้าง	เทศบาลนครขอนแก่น เทศบาลนครขอนแก่น					
แบบ ปร. 4 และ ปร. 5 ที่แนบ	มีจำนวน ชุด					
คำนวณราคากลาง	เมื่อวันที่					



(วิศรุต เฟื่องโฮงศักดิ์)

กรรมการกำหนดราคากลาง

วิศรุต เฟื่องโฮงศักดิ์

24 มกราคม 2568 09:38:50

ผู้อำนวยการกอง

นางชนันท์กา สมบัติคำไร
นักวิชาการเงินและบัญชี