



ประกาศเทศบาลนครขอนแก่น

เรื่อง ประกวดราคาจ้างก่อสร้างโครงการปรับปรุงซ่อมแซมอาคารเอีร์ดี โรงเรียนเทศบาลบ้านหนองแวง  
ด้วยวิธีประกวดราคาอิเล็กทรอนิกส์ (e-bidding)

เทศบาลนครขอนแก่น มีความประสงค์จะประกวดราคาจ้างก่อสร้างโครงการปรับปรุง  
ซ่อมแซมอาคารเอีร์ดี โรงเรียนเทศบาลบ้านหนองแวง ด้วยวิธีประกวดราคาอิเล็กทรอนิกส์ (e-bidding) ราคา  
กลางของงานจ้างก่อสร้าง ในการประกวดราคาครั้งนี้ เป็นเงินทั้งสิ้น ๑,๐๓๗,๐๗๔.๘๖ บาท (หนึ่งล้านสาม  
หมื่นเจ็ดพันเจ็ดสิบบาทแปดสิบกสตางค์) ตามรายการ ดังนี้

โครงการปรับปรุงซ่อมแซม	จำนวน	๑	งาน
อาคารเอีร์ดี โรงเรียนเทศบาล			
บ้านหนองแวง			

ผู้ยื่นข้อเสนอจะต้องมีคุณสมบัติ ดังต่อไปนี้

๑. มีความสามารถตามกฎหมาย
๒. ไม่เป็นบุคคลล้มละลาย
๓. ไม่อยู่ระหว่างเลิกกิจการ
๔. ไม่เป็นบุคคลซึ่งอยู่ระหว่างถูกระงับการยื่นข้อเสนอหรือทำสัญญากับหน่วยงานของรัฐไว้

ชั่วคราว เนื่องจากเป็นผู้ที่ไม่ผ่านเกณฑ์การประเมินผลการปฏิบัติงานของผู้ประกอบการตามระเบียบ ที่  
รัฐมนตรีว่าการกระทรวงการคลังกำหนดตามที่ประกาศเผยแพร่ในระบบเครือข่ายสารสนเทศของกรมบัญชี  
กลาง

๕. ไม่เป็นบุคคลซึ่งถูกระงับชื่อไว้ในบัญชีรายชื่อผู้ทำงานและได้แจ้งเวียนชื่อให้เป็นผู้ทำงาน  
ของหน่วยงานของรัฐในระบบเครือข่ายสารสนเทศของกรมบัญชีกลาง ซึ่งรวมถึงนิติบุคคลที่ผู้ทำงานเป็นหุ้นส่วน  
ผู้จัดการ กรรมการผู้จัดการ ผู้บริหาร ผู้มีอำนาจในการดำเนินงานในกิจการของนิติบุคคลนั้นด้วย

๖. มีคุณสมบัติและไม่มีลักษณะต้องห้ามตามที่คณะกรรมการนโยบายการจัดซื้อจัดจ้างและ  
การบริหารพัสดุภาครัฐกำหนดในราชกิจจานุเบกษา

๗. เป็นนิติบุคคลผู้มีอาชีพรับจ้างงานที่ประกวดราคาอิเล็กทรอนิกส์ดังกล่าว

๘. ไม่เป็นผู้มีผลประโยชน์ร่วมกันกับผู้ยื่นข้อเสนอรายอื่นที่เข้ายื่นข้อเสนอให้แก่เทศบาลนครขอนแก่น ณ วันประกาศประกวดราคาอิเล็กทรอนิกส์ หรือไม่เป็นผู้กระทำการอันเป็นการขัดขวางการแข่งขันราคาอย่างเป็นธรรม ในการประกวดราคาอิเล็กทรอนิกส์ครั้งนี้

๙. ไม่เป็นผู้ได้รับเอกสิทธิ์หรือความคุ้มกัน ซึ่งอาจปฏิเสธไม่ยอมขึ้นศาลไทย เว้นแต่รัฐบาลของผู้ยื่นข้อเสนอได้มีคำสั่งสละเอกสิทธิ์และความคุ้มกันเช่นนั้น

๑๐. ผู้ยื่นข้อเสนอต้องมีผลงานก่อสร้างประเภทเดียวกันกับผลงานที่ประกวดราคาจ้างก่อสร้างในวงเงินไม่น้อยกว่า ๕๒๐,๐๐๐.๐๐ บาท (ห้าแสนสองหมื่นบาทถ้วน) และเป็นผลงานที่เป็นคู่สัญญาโดยตรงกับหน่วยงานของรัฐ หรือหน่วยงานเอกชนที่ เทศบาลนครขอนแก่น เชื่อถือ

๑๑. ผู้ยื่นข้อเสนอที่ยื่นข้อเสนอในรูปแบบของ "กิจการร่วมค้า" ต้องมีคุณสมบัติดังนี้  
กรณีที่ข้อตกลงระหว่างผู้เข้าร่วมค้ากำหนดให้ผู้เข้าร่วมค้ารายใดรายหนึ่งเป็นผู้เข้าร่วมค้าหลัก ข้อตกลงระหว่างผู้เข้าร่วมค้าจะต้องมีการกำหนดสัดส่วนหน้าที่และความรับผิดชอบในปริมาณงาน สิ่งของ หรือมูลค่าตามสัญญาของผู้เข้าร่วมค้าหลักมากกว่าผู้เข้าร่วมค้ารายอื่นทุกราย

กรณีที่ข้อตกลงระหว่างผู้เข้าร่วมค้ากำหนดให้ผู้เข้าร่วมค้ารายใดรายหนึ่งเป็นผู้เข้าร่วมค้าหลัก กิจการร่วมค้านั้นต้องใช้ผลงานของผู้เข้าร่วมค้าหลักรายเดียวเป็นผลงานของกิจการร่วมค้าที่ยื่นข้อเสนอ

สำหรับข้อตกลงระหว่างผู้เข้าร่วมค้าที่ไม่ได้กำหนดให้ผู้เข้าร่วมค้ารายใดเป็นผู้เข้าร่วมค้าหลัก ผู้เข้าร่วมค้าทุกรายจะต้องมีคุณสมบัติครบถ้วนตามเงื่อนไขที่กำหนดไว้ในเอกสารเชิญชวน หรือหนังสือเชิญชวน

กรณีที่ข้อตกลงระหว่างผู้เข้าร่วมค้ากำหนดให้มีการมอบหมายผู้เข้าร่วมค้ารายใดรายหนึ่งเป็นผู้ยื่นข้อเสนอ ในนามกิจการร่วมค้า การยื่นข้อเสนอดังกล่าวไม่ต้องมีหนังสือมอบอำนาจ

สำหรับข้อตกลงระหว่างผู้เข้าร่วมค้าที่ไม่ได้กำหนดให้ผู้เข้าร่วมค้ารายใดเป็นผู้ยื่นข้อเสนอผู้เข้าร่วมค้าทุกรายจะต้องลงลายมือชื่อในหนังสือมอบอำนาจให้ผู้เข้าร่วมค้ารายใดรายหนึ่งเป็นผู้ยื่นข้อเสนอในนามกิจการร่วมค้า

๑๒. ผู้ยื่นข้อเสนอต้องลงทะเบียนที่มีข้อมูลถูกต้องครบถ้วนในระบบจัดซื้อจัดจ้างภาครัฐด้วยอิเล็กทรอนิกส์ (Electronic Government Procurement : e-GP) ของกรมบัญชีกลาง

๑๓. ผู้ยื่นข้อเสนอต้องมีมูลค่าสุทธิของกิจการ ดังนี้

(๑) กรณีผู้ยื่นข้อเสนอเป็นนิติบุคคลที่จัดตั้งขึ้นตามกฎหมายไทยซึ่งได้จดทะเบียนเกินกว่า ๑ ปี ต้องมีมูลค่าสุทธิของกิจการ จากผลต่างระหว่างสินทรัพย์สุทธิหักด้วยหนี้สินสุทธิ ที่ปรากฏในงบแสดงฐานะการเงินที่มีการตรวจรับรองแล้ว ซึ่งจะต้องแสดงค่าเป็นบวก ๑ ปีสุดท้ายก่อนวันยื่นข้อเสนอ

(๒) กรณีผู้ยื่นข้อเสนอเป็นนิติบุคคลที่จัดตั้งขึ้นตามกฎหมายไทย ซึ่งยังไม่มีงบแสดงฐานะการเงินกับกรมพัฒนาธุรกิจการค้า ให้พิจารณาการกำหนดมูลค่าของทุนจดทะเบียน โดยผู้ยื่นข้อเสนอจะต้องมีทุนจดทะเบียนที่เรียกชำระมูลค่าหุ้นแล้ว ณ วันที่ยื่นข้อเสนอ ไม่ต่ำกว่า ๑ ล้านบาท

(๓) สำหรับการจัดซื้อจัดจ้างครั้งหนึ่งที่มีวงเงินเกิน ๕๐๐,๐๐๐ บาทขึ้นไป กรณีผู้ยื่นข้อ

เสนอเป็นบุคคลธรรมดา โดยพิจารณาจากหนังสือรับรองบัญชีเงินฝาก ไม่เกิน ๙๐ วันก่อนวันยื่นข้อเสนอ โดยต้องมีเงินฝากคงเหลือในบัญชีธนาคารเป็นมูลค่า ๑ ใน ๔ ของมูลค่างบประมาณของโครงการหรือรายการที่ยื่นข้อเสนอในแต่ละครั้ง และหากเป็นผู้ชนะการจัดซื้อจัดจ้างหรือเป็นผู้ได้รับการคัดเลือกจะต้องแสดงบัญชีเงินฝากที่มีมูลค่าดังกล่าวอีกครั้งหนึ่งในวันลงนามในสัญญา

(๔) กรณีที่ผู้ยื่นข้อเสนอไม่มีมูลค่าสุทธิของกิจการหรือทุนจดทะเบียน หรือมีแต่ไม่เพียงพอที่จะ เข้ายื่นข้อเสนอ ผู้ยื่นข้อเสนอสามารถขอวงเงินสินเชื่อ โดยต้องมีวงเงินสินเชื่อ ๑ ใน ๔ ของมูลค่างบประมาณของโครงการหรือรายการที่ยื่นข้อเสนอในครั้งนั้น (สินเชื่อที่ธนาคารภายในประเทศ หรือบริษัทเงินทุนหรือบริษัทเงินทุนหลักทรัพย์ที่ได้รับอนุญาตให้ประกอบกิจการเงินทุนเพื่อการพาณิชย์ และประกอบธุรกิจค้าประกันตามประกาศของธนาคารแห่งประเทศไทย ตามรายชื่อบริษัทเงินทุนที่ธนาคารแห่งประเทศไทยแจ้งเวียนให้ทราบ โดยพิจารณาจากยอดเงินรวมของวงเงินสินเชื่อที่สำนักงานใหญ่รับรอง หรือที่สำนักงานสาขารับรอง (กรณีได้รับมอบอำนาจจากสำนักงานใหญ่) ซึ่งออกให้แก่ผู้ยื่นข้อเสนอ นับถึงวันยื่นข้อเสนอไม่เกิน ๙๐ วัน)

(๕) กรณีตาม (๑) - (๔) ยกเว้นสำหรับกรณีดังต่อไปนี้

(๕.๑) กรณีที่ผู้ยื่นข้อเสนอเป็นหน่วยงานของรัฐ

(๕.๒) นิติบุคคลที่จัดตั้งขึ้นตามกฎหมายไทยที่อยู่ระหว่างการฟื้นฟูกิจการตาม

พระราชบัญญัติล้มละลาย (ฉบับที่ ๑๐) พ.ศ. ๒๕๖๑

(๕.๓) งานจ้างก่อสร้าง ที่กรมบัญชีกลางได้ขึ้นทะเบียนผู้ประกอบการงานก่อสร้างแล้ว และงานจ้างก่อสร้างที่หน่วยงานของรัฐได้มีการจัดทำบัญชีผู้ประกอบการงานก่อสร้างที่มีคุณสมบัติเบื้องต้นไว้แล้ว ก่อนวันที่พระราชบัญญัติการจัดซื้อจัดจ้างและการบริหารพัสดุภาครัฐมีผลใช้บังคับ

ผู้ยื่นข้อเสนอต้องยื่นข้อเสนอและเสนอราคาทางระบบจัดซื้อจัดจ้างภาครัฐด้วยอิเล็กทรอนิกส์ ในวันที่ ๒๖ กันยายน ๒๕๖๗ ระหว่างเวลา ๑๓.๐๐ น. ถึง ๑๖.๐๐ น.

ผู้สนใจสามารถรับเอกสารประกวดราคาอิเล็กทรอนิกส์ โดยดาวน์โหลดเอกสารทางระบบจัดซื้อจัดจ้างภาครัฐด้วยอิเล็กทรอนิกส์ หัวข้อ ค้นหาประกาศจัดซื้อจัดจ้างได้ตั้งแต่วันที่ประกาศจนถึงวันเสนอราคา

ผู้ยื่นข้อเสนอสามารถเตรียมเอกสารข้อเสนอได้ตั้งแต่วันที่ประกาศจนถึงวันเสนอราคา

ผู้สนใจสามารถดูรายละเอียดได้ที่เว็บไซต์ [www.kkmuni.go.th](http://www.kkmuni.go.th) หรือ [www.gprocurement.go.th](http://www.gprocurement.go.th)

หรือสอบถามทางโทรศัพท์หมายเลข ๐๔๓-๒๗๐๗๓๐ ในวันและเวลาราชการ

ประกาศ ณ วันที่ ๑๙ กันยายน พ.ศ. ๒๕๖๗

(นายธีระศักดิ์ ฑีฆายุพันธุ์)

นายกเทศมนตรีนครขอนแก่น



เอกสารประกวดราคาจ้างก่อสร้างด้วยการประกวดราคาอิเล็กทรอนิกส์ (e-bidding)

เลขที่ ๑๙ / ๒๕๖๗

ประกวดราคาจ้างก่อสร้างโครงการปรับปรุงซ่อมแซมอาคารเออีรดี โรงเรียนเทศบาลบ้านหนองแวง ด้วยวิธีประกวดราคาอิเล็กทรอนิกส์ (e-bidding)

ตามประกาศ เทศบาลนครขอนแก่น

ลงวันที่ ๑๙ กันยายน ๒๕๖๗

เทศบาลนครขอนแก่น ซึ่งต่อไปนี้เรียกว่า "เทศบาลนครขอนแก่น" มีความประสงค์จะประกวดราคาจ้างก่อสร้างโครงการปรับปรุงซ่อมแซมอาคารเออีรดี โรงเรียนเทศบาลบ้านหนองแวง ด้วยวิธีประกวดราคาอิเล็กทรอนิกส์ (e-bidding) ด้วยวิธีประกวดราคาอิเล็กทรอนิกส์ (e-bidding) โดยมีข้อเสนอแนะและข้อกำหนดดังต่อไปนี้

๑. เอกสารแนบท้ายเอกสารประกวดราคาอิเล็กทรอนิกส์

- ๑.๑ ร่างรายละเอียดขอบเขตของงานทั้งโครงการ (Terms of Reference : TOR)
- ๑.๒ แบบใบเสนอราคาที่กำหนดไว้ในระบบจัดซื้อจัดจ้างภาครัฐด้วยอิเล็กทรอนิกส์
- ๑.๓ แบบสัญญาจ้างก่อสร้าง
- ๑.๔ แบบหนังสือค้ำประกัน
  - (๑) หลักประกันสัญญา
- ๑.๕ สูตรการปรับราคา
- ๑.๖ บทนิยาม
  - (๑) ผู้ที่มีผลประโยชน์ร่วมกัน
  - (๒) การขัดขวางการแข่งขันอย่างเป็นธรรม
- ๑.๗ แบบบัญชีเอกสารที่กำหนดไว้ในระบบจัดซื้อจัดจ้างภาครัฐด้วยอิเล็กทรอนิกส์
  - (๑) บัญชีเอกสารส่วนที่ ๑
  - (๒) บัญชีเอกสารส่วนที่ ๒
- ๑.๘ แผนการใช้วัสดุที่ผลิตภายในประเทศและแผนการใช้เหล็กที่ผลิตภายในประเทศ
- ๑.๙ แผนการทำงาน

๒. คุณสมบัติของผู้ยื่นข้อเสนอ

- ๒.๑ มีความสามารถตามกฎหมาย
- ๒.๒ ไม่เป็นบุคคลล้มละลาย

๒.๓ ไม่อยู่ระหว่างเลิกกิจการ

๒.๔ ไม่เป็นบุคคลซึ่งอยู่ระหว่างถูกระงับการยื่นข้อเสนอหรือทำสัญญากับหน่วยงานของรัฐไว้ชั่วคราว เนื่องจากเป็นผู้ที่ไม่ผ่านเกณฑ์การประเมินผลการปฏิบัติงานของผู้ประกอบการตามระเบียบที่รัฐมนตรีว่าการกระทรวงการคลังกำหนดตามที่ประกาศเผยแพร่ในระบบเครือข่ายสารสนเทศของกรมบัญชีกลาง

๒.๕ ไม่เป็นบุคคลซึ่งถูกระบุชื่อไว้ในบัญชีรายชื่อผู้ทำงานและได้แจ้งเวียนชื่อให้เป็นผู้ทำงานของหน่วยงานของรัฐในระบบเครือข่ายสารสนเทศของกรมบัญชีกลาง ซึ่งรวมถึงนิติบุคคลที่ผู้ทำงานเป็นหุ้นส่วนผู้จัดการ กรรมการผู้จัดการ ผู้บริหาร ผู้มีอำนาจในการดำเนินงานในกิจการของนิติบุคคลนั้นด้วย

๒.๖ มีคุณสมบัติและไม่มีลักษณะต้องห้ามตามที่คณะกรรมการนโยบายการจัดซื้อจัดจ้าง และการบริหารพัสดุภาครัฐกำหนดในราชกิจจานุเบกษา

๒.๗ เป็นนิติบุคคลผู้มีอาชีพรับจ้างงานที่ประกวดราคาอิเล็กทรอนิกส์ดังกล่าว

๒.๘ ไม่เป็นผู้มีผลประโยชน์ร่วมกันกับผู้ยื่นข้อเสนอรายอื่นที่เข้ายื่นข้อเสนอให้แก่เทศบาลนครขอนแก่น ณ วันประกาศประกวดราคาอิเล็กทรอนิกส์ หรือไม่เป็นผู้กระทำการอันเป็นการขัดขวางการแข่งขันอย่างเป็นธรรมในการประกวดราคาอิเล็กทรอนิกส์ครั้งนี้

๒.๙ ไม่เป็นผู้ได้รับเอกสิทธิ์หรือความคุ้มกัน ซึ่งอาจปฏิเสธไม่ยอมขึ้นศาลไทย เว้นแต่รัฐบาลของผู้ยื่นข้อเสนอได้มีคำสั่งให้สละเอกสิทธิ์และความคุ้มกันเช่นนั้น

๒.๑๐ ผู้ยื่นข้อเสนอต้องมีผลงานก่อสร้างประเภทเดียวกันกับผลงานที่ประกวดราคาจ้าง ก่อสร้างในวงเงินไม่น้อยกว่า ๕๒๐,๐๐๐.๐๐ บาท (ห้าแสนสองหมื่นบาทถ้วน) และเป็นผลงานที่เป็นคู่สัญญาโดยตรงกับหน่วยงานของรัฐ หรือหน่วยงานเอกชนที่ เทศบาลนครขอนแก่น เชื่อถือ

๒.๑๑ กิจการร่วมค้าที่ยื่นข้อเสนอในรูปแบบของ "กิจการร่วมค้า" ต้องมีคุณสมบัติดังนี้  
กรณีที่ข้อตกลงระหว่างผู้เข้าร่วมค้ากำหนดให้ผู้เข้าร่วมค้ารายใดรายหนึ่งเป็นผู้เข้าร่วมค้าหลัก ข้อตกลงระหว่างผู้เข้าร่วมค้าจะต้องมีการกำหนดสัดส่วนหน้าที่และความรับผิดชอบในปริมาณงาน สิ่งของหรือมูลค่าตามสัญญาของผู้เข้าร่วมค้าหลักมากกว่าผู้เข้าร่วมค้ารายอื่นทุกราย

กรณีที่ข้อตกลงระหว่างผู้เข้าร่วมค้ากำหนดให้ผู้เข้าร่วมค้ารายใดรายหนึ่งเป็นผู้เข้าร่วมค้าหลัก กิจการร่วมค่านั้นต้องใช้ผลงานของผู้เข้าร่วมค้าหลักรายเดียวเป็นผลงานของกิจการร่วมค้าที่ยื่นข้อเสนอ

สำหรับข้อตกลงระหว่างผู้เข้าร่วมค้าที่ไม่ได้กำหนดให้ผู้เข้าร่วมค้ารายใดเป็นผู้เข้าร่วมค้าหลัก ผู้เข้าร่วมค้าทุกรายจะต้องมีคุณสมบัติครบถ้วนตามเงื่อนไขที่กำหนดไว้ในเอกสารเชิญชวน หรือหนังสือเชิญชวน

กรณีที่ข้อตกลงระหว่างผู้เข้าร่วมค้ากำหนดให้มีการมอบหมายผู้เข้าร่วมค้ารายใดรายหนึ่งเป็นผู้ยื่นข้อเสนอ ในนามกิจการร่วมค้า การยื่นข้อเสนอดังกล่าวไม่ต้องมีหนังสือมอบอำนาจ

สำหรับข้อตกลงระหว่างผู้เข้าร่วมค้าที่ไม่ได้กำหนดให้ผู้เข้าร่วมค้ารายใดเป็นผู้ยื่น  
ข้อเสนอ ผู้เข้าร่วมค้าทุกรายจะต้องลงลายมือชื่อในหนังสือมอบอำนาจให้ผู้เข้าร่วมค้ารายใดรายหนึ่งเป็นผู้ยื่น  
ข้อเสนอ ในนามกิจการร่วมค้า

๒.๑๒ ผู้ยื่นข้อเสนอต้องลงทะเบียนที่มีข้อมูลถูกต้องครบถ้วนในระบบจัดซื้อจัดจ้างภาค  
รัฐด้วย อิเล็กทรอนิกส์ (Electronic Government Procurement : e-GP) ของกรมบัญชีกลาง

๒.๑๓ ผู้ยื่นข้อเสนอต้องมีมูลค่าสุทธิของกิจการ ดังนี้

(๑) กรณีผู้ยื่นข้อเสนอเป็นนิติบุคคลที่จัดตั้งขึ้นตามกฎหมายไทยซึ่งได้จดทะเบียน  
เกินกว่า ๑ ปี ต้องมีมูลค่าสุทธิของกิจการ จากผลต่างระหว่างสินทรัพย์สุทธิหักด้วยหนี้สินสุทธิ ที่ปรากฏในงบ  
แสดงฐานะการเงินที่มีการตรวจรับรองแล้ว ซึ่งจะต้องแสดงค่าเป็นบวก ๑ ปีสุดท้ายก่อนวันยื่นข้อเสนอ

(๒) กรณีผู้ยื่นข้อเสนอเป็นนิติบุคคลที่จัดตั้งขึ้นตามกฎหมายไทย ซึ่งยังไม่มีงบ  
รายงานงบแสดงฐานะการเงินกับกรมพัฒนาธุรกิจการค้า ให้พิจารณาการกำหนดมูลค่าของทุนจดทะเบียน โดย  
ผู้ยื่นข้อเสนอจะต้องมีทุนจดทะเบียนที่เรียกชำระมูลค่าหุ้นแล้ว ณ วันที่ยื่นข้อเสนอ ไม่ต่ำกว่า ๑ ล้านบาท

(๓) สำหรับการจัดซื้อจัดจ้างครั้งหนึ่งที่มีวงเงินเกิน ๕๐๐,๐๐๐ บาทขึ้นไป กรณีผู้  
ยื่นข้อเสนอเป็นบุคคลธรรมดา โดยพิจารณาจากหนังสือรับรองบัญชีเงินฝาก ไม่เกิน ๙๐ วันก่อนวันยื่นข้อ  
เสนอ โดยต้องมีเงินฝากคงเหลือในบัญชีธนาคารเป็นมูลค่า ๑ ใน ๔ ของมูลค่างบประมาณของโครงการหรือ  
รายการที่ยื่นข้อเสนอในแต่ละครั้ง และหากเป็นผู้ชนะการจัดซื้อจัดจ้างหรือเป็นผู้ได้รับการคัดเลือกจะต้อง  
แสดงบัญชีเงินฝากที่มีมูลค่าดังกล่าวอีกครั้งหนึ่งในวันลงนามในสัญญา

(๔) กรณีที่ผู้ยื่นข้อเสนอไม่มีมูลค่าสุทธิของกิจการหรือทุนจดทะเบียน หรือมีแต่ไม่  
เพียงพอที่จะ เข้ายื่นข้อเสนอ ผู้ยื่นข้อเสนอสามารถขอวงเงินสินเชื่อ โดยต้องมีวงเงินสินเชื่อ ๑ ใน ๔ ของมูลค่า  
งบประมาณของโครงการหรือรายการที่ยื่นข้อเสนอในครั้งนั้น (สินเชื่อที่ธนาคารภายในประเทศ หรือบริษัทเงิน  
ทุนหรือบริษัทเงินทุนหลักทรัพย์ที่ได้รับอนุญาตให้ประกอบกิจการเงินทุนเพื่อการพาณิชย์ และประกอบธุรกิจ  
ค้าประกันตามประกาศของธนาคารแห่งประเทศไทย ตามรายชื่อบริษัทเงินทุนที่ธนาคารแห่งประเทศไทยแจ้ง  
เวียนให้ทราบ โดยพิจารณาจากยอดเงินรวมของวงเงินสินเชื่อที่สำนักงานใหญ่รับรอง หรือที่สำนักงานสาขา  
รับรอง (กรณีได้รับมอบอำนาจจากสำนักงานใหญ่) ซึ่งออกให้แก่ผู้ยื่นข้อเสนอ นับถึงวันยื่นข้อเสนอไม่เกิน ๙๐  
วัน)

(๕) กรณีตาม (๑) - (๔) ยกเว้นสำหรับกรณีดังต่อไปนี้

(๕.๑) กรณีที่ผู้ยื่นข้อเสนอเป็นหน่วยงานของรัฐ

(๕.๒) นิติบุคคลที่จัดตั้งขึ้นตามกฎหมายไทยที่อยู่ระหว่างการฟื้นฟูกิจการ  
ตามพระราชบัญญัติล้มละลาย (ฉบับที่ ๑๐) พ.ศ. ๒๕๖๑

(๕.๓) งานจ้างก่อสร้าง ที่กรมบัญชีกลางได้ขึ้นทะเบียนผู้ประกอบการงาน  
ก่อสร้างแล้ว และงานจ้างก่อสร้างที่หน่วยงานของรัฐได้มีการจัดทำบัญชีผู้ประกอบการงานก่อสร้างที่มี  
คุณสมบัติเบื้องต้นไว้แล้ว ก่อนวันที่พระราชบัญญัติการจัดซื้อจัดจ้างและการบริหารพัสดุภาครัฐมีผลใช้บังคับ

๓. หลักฐานการยื่นข้อเสนอ

ผู้ยื่นข้อเสนอจะต้องเสนอเอกสารหลักฐานยื่นมาพร้อมกับการเสนอราคาทางระบบจัดซื้อจัดจ้างภาครัฐด้วยอิเล็กทรอนิกส์ โดยแยกเป็น ๒ ส่วน คือ

**๓.๑ ส่วนที่ ๑ อย่างน้อยต้องมีเอกสารดังต่อไปนี้**

(๑) ในกรณีผู้ยื่นข้อเสนอเป็นนิติบุคคล

(ก) ห้างหุ้นส่วนสามัญหรือห้างหุ้นส่วนจำกัด ให้ยื่นสำเนาหนังสือรับรองการจดทะเบียนนิติบุคคล บัญชีรายชื่อหุ้นส่วนผู้จัดการ ผู้มีอำนาจควบคุม (ถ้ามี)

(ข) บริษัทจำกัดหรือบริษัทมหาชนจำกัด ให้ยื่นสำเนาหนังสือรับรองการจดทะเบียนนิติบุคคล หนังสือบริคณห์สนธิ บัญชีรายชื่อกรรมการผู้จัดการ ผู้มีอำนาจควบคุม (ถ้ามี) และบัญชีผู้ถือหุ้นรายใหญ่ (ถ้ามี)

(๒) ในกรณีผู้ยื่นข้อเสนอเป็นบุคคลธรรมดาหรือคณะบุคคลที่มีใช้นิติบุคคล ให้ยื่นสำเนาบัตรประจำตัวประชาชนของผู้นั้น สำเนาข้อตกลงที่แสดงถึงการเข้าเป็นหุ้นส่วน (ถ้ามี) สำเนาบัตรประจำตัวประชาชนของผู้เป็นหุ้นส่วน หรือสำเนาหนังสือเดินทางของผู้เป็นหุ้นส่วนที่มีได้ถือสัญชาติไทย

(๓) ในกรณีผู้ยื่นข้อเสนอเป็นผู้ยื่นข้อเสนอร่วมกันในฐานะเป็นผู้ร่วมค้า ให้ยื่นสำเนาสัญญาของการเข้าร่วมค้า และเอกสารตามที่ระบุไว้ใน (๑) หรือ (๒) ของผู้ร่วมค้า แล้วแต่กรณี

(๔) ผู้ยื่นข้อเสนอต้องแสดงหลักฐานเกี่ยวกับมูลค่าสุทธิของกิจการ ดังนี้

(๔.๑) ในกรณีผู้ยื่นข้อเสนอเป็นนิติบุคคล ให้ยื่นงบแสดงฐานะการเงินที่มีการรับรองแล้วของ ๑ ปีสุดท้ายก่อนวันยื่นข้อเสนอ โดยให้ยื่นขณะเข้าเสนอราคา

(๔.๒) ในกรณีผู้ยื่นข้อเสนอเป็นบุคคลธรรมดา ให้ยื่นหนังสือรับรองบัญชีเงินฝาก ไม่เกิน ๙๐ วัน นับถึงวันยื่นข้อเสนอหรือวันลงนามในสัญญา โดยให้ยื่นขณะเข้าเสนอราคา และจะต้องแสดงหนังสือรับรองบัญชีเงินฝากที่มีมูลค่าดังกล่าวอีกครั้งหนึ่งในวันลงนามในสัญญา

(๔.๓) กรณีที่ผู้ยื่นข้อเสนอไม่มีมูลค่าสุทธิของกิจการและทุนจดทะเบียน หรือมีแต่ไม่เพียงพอที่จะเข้ายื่นข้อเสนอ ให้ยื่นสำเนาหนังสือรับรองวงเงินสินเชื่อ (สินเชื่อที่ธนาคารภายในประเทศหรือบริษัทเงินทุนหรือบริษัทเงินทุนหลักทรัพย์ที่ได้รับอนุญาตให้ประกอบกิจการเงินทุนเพื่อการพาณิชย์และประกอบธุรกิจค้าประกัน ตามประกาศของธนาคารแห่งประเทศไทย ตามรายชื่อบริษัทเงินทุนที่ธนาคารแห่งประเทศไทยแจ้งเวียนให้ทราบ โดยพิจารณาจากยอดเงินรวมของวงเงินสินเชื่อที่สำนักงานใหญ่รับรองหรือที่สำนักงานสาขารับรอง (กรณีได้รับมอบอำนาจจากสำนักงานใหญ่) ซึ่งออกให้แก่ผู้ยื่นข้อเสนอ นับถึงวันยื่นข้อเสนอไม่เกิน ๙๐ วัน)

(๕) สำเนาใบทะเบียนพาณิชย์พร้อมรับรองสำเนาถูกต้อง (ถ้ามี) (ถ้ามี)

(๖) สำเนาใบทะเบียนภาษีมูลค่าเพิ่มพร้อมรับรองสำเนาถูกต้อง (ถ้ามี) (ถ้ามี)

(๗) บัญชีเอกสารส่วนที่ ๑ ทั้งหมดที่ได้ยื่นพร้อมกับการเสนอราคาทางระบบจัดซื้อจัดจ้างภาครัฐด้วยอิเล็กทรอนิกส์ ตามแบบในข้อ ๑.๗ (๑) โดยไม่ต้องแนบในรูปแบบ PDF File (Portable Document Format)

ทั้งนี้ เมื่อผู้ยื่นข้อเสนอดำเนินการแนบไฟล์เอกสารตามบัญชีเอกสารส่วนที่

๑ ครบถ้วน ถูกต้องแล้ว ระบบจัดซื้อจัดจ้างภาครัฐด้วยอิเล็กทรอนิกส์จะสร้างบัญชีเอกสารส่วนที่ ๑ ตามแบบในข้อ ๑.๗ (๑) ให้โดยผู้ยื่นข้อเสนอไม่ต้องแนบบัญชีเอกสารส่วนที่ ๑ ดังกล่าวในรูปแบบ PDF File (Portable Document Format)

### ๓.๒ ส่วนที่ ๒ อย่างน้อยต้องมีเอกสารดังต่อไปนี้

(๑) ในกรณีที่ผู้ยื่นข้อเสนอมอบอำนาจให้บุคคลอื่นกระทำการแทนให้แนบหนังสือมอบอำนาจซึ่งติดอากรแสตมป์ตามกฎหมาย โดยมีหลักฐานแสดงตัวตนของผู้มอบอำนาจและผู้รับมอบอำนาจ ทั้งนี้หากผู้รับมอบอำนาจเป็นบุคคลธรรมดาต้องเป็นผู้ที่บรรลุนิติภาวะตามกฎหมายแล้วเท่านั้น

(๒) สำเนาหนังสือรับรองผลงานก่อสร้าง

(๓) สำเนาใบขึ้นทะเบียนผู้ประกอบการวิสาหกิจขนาดกลางและขนาดย่อม (SMEs) (ถ้ามี)

(๔) บัญชีเอกสารส่วนที่ ๒ ทั้งหมดที่ได้ยื่นพร้อมกับการเสนอราคาทางระบบจัดซื้อจัดจ้างภาครัฐด้วยอิเล็กทรอนิกส์ตามแบบในข้อ ๑.๗ (๒) โดยไม่ต้องแนบในรูปแบบ PDF File (Portable Document Format)

ทั้งนี้ เมื่อผู้ยื่นข้อเสนอดำเนินการแนบไฟล์เอกสารตามบัญชีเอกสารส่วนที่ ๒ ครบถ้วน ถูกต้องแล้ว ระบบจัดซื้อจัดจ้างภาครัฐด้วยอิเล็กทรอนิกส์จะสร้างบัญชีเอกสารส่วนที่ ๒ ตามแบบในข้อ ๑.๗ (๒) ให้โดยผู้ยื่นข้อเสนอไม่ต้องแนบบัญชีเอกสารส่วนที่ ๒ ดังกล่าวในรูปแบบ PDF File (Portable Document Format)

### ๔. การเสนอราคา

๔.๑ ผู้ยื่นข้อเสนอต้องยื่นข้อเสนอ และเสนอราคาทางระบบจัดซื้อจัดจ้างภาครัฐด้วยอิเล็กทรอนิกส์ตามที่กำหนดไว้ในเอกสารประกวดราคาอิเล็กทรอนิกส์นี้ โดยไม่มีเงื่อนไขใดๆ ทั้งสิ้น และจะต้องกรอกข้อความให้ถูกต้องครบถ้วน พร้อมทั้งหลักฐานแสดงตัวตนและทำการยืนยันตัวตนของผู้ยื่นข้อเสนอ โดยไม่ต้องแนบบใบเสนอราคาในรูปแบบ PDF File (Portable Document Format)

๔.๒ ให้ผู้ยื่นข้อเสนอกรอกรายละเอียดการเสนอราคาในใบเสนอราคาตามแบบเอกสารประกวดราคาจ้างก่อสร้างด้วยวิธีประกวดราคาอิเล็กทรอนิกส์ (e-bidding) ข้อ ๑.๒ ให้ครบถ้วน โดยไม่ต้องยื่น ใบแจ้งปริมาณงานและราคาและใบบัญชีรายการก่อสร้าง ในรูปแบบ PDF File (Portable Document Format)

ในการเสนอราคาให้เสนอราคาเป็นเงินบาทและเสนอราคาได้เพียงครั้งเดียวและราคาเดียว โดยเสนอราคารวม หรือราคาต่อหน่วย หรือราคาต่อรายการ ตามเงื่อนไขที่ระบุไว้ท้ายใบเสนอราคาให้ถูกต้อง ทั้งนี้ ราคารวมที่เสนอจะต้องตรงกันทั้งตัวเลขและตัวหนังสือ ถ้าตัวเลขและตัวหนังสือไม่ตรงกัน ให้ถือตัวหนังสือเป็นสำคัญ โดยคิดราคารวมทั้งสิ้นซึ่งรวมค่าภาษีมูลค่าเพิ่ม ภาษีอากรอื่น และค่าใช้จ่ายทั้งปวงไว้แล้ว

ราคาที่เสนอจะต้องเสนอกำหนดยื่นราคาไม่น้อยกว่า ๑๘๐ วัน ตั้งแต่วันเสนอราคาโดยภายในกำหนดยื่นราคา ผู้ยื่นข้อเสนอต้องรับผิดชอบราคาที่ตนได้เสนอไว้และจะถอนการเสนอราคา



มิได้

๔.๓ ผู้ยื่นข้อเสนอจะต้องเสนอกำหนดเวลาดำเนินการก่อสร้างแล้วเสร็จไม่เกิน ๑๕๐ วัน นับถัดจากวันลงนามในสัญญาจ้าง หรือวันที่ได้รับหนังสือแจ้งจาก เทศบาลนครขอนแก่น ให้เริ่มทำงาน

๔.๔ ก่อนเสนอราคา ผู้ยื่นข้อเสนอควรตรวจสอบร่างสัญญา ร่างรายละเอียดขอบเขตของงานทั้งโครงการ (Terms of Reference : TOR) ให้ถี่ถ้วนและเข้าใจเอกสารประกวดราคาจ้างอิเล็กทรอนิกส์ทั้งหมดเสียก่อนที่จะตกลงยื่นข้อเสนอตามเงื่อนไขในเอกสารประกวดราคาจ้างอิเล็กทรอนิกส์

๔.๕ ผู้ยื่นข้อเสนอจะต้องยื่นข้อเสนอและเสนอราคาทางระบบจัดซื้อจัดจ้างภาครัฐด้วย อิเล็กทรอนิกส์ในวันที่ ๒๖ กันยายน ๒๕๖๗ ระหว่างเวลา ๑๓.๐๐ น. ถึง ๑๖.๐๐ น. และเวลาในการเสนอราคาให้ถือตามเวลาของระบบจัดซื้อจัดจ้างภาครัฐด้วยอิเล็กทรอนิกส์เป็นเกณฑ์

เมื่อพ้นกำหนดเวลายื่นข้อเสนอและเสนอราคาแล้ว จะไม่รับเอกสารการยื่นข้อเสนอ และการเสนอราคาใดๆ โดยเด็ดขาด

๔.๖ ผู้ยื่นข้อเสนอต้องจัดทำเอกสารสำหรับใช้ในการเสนอราคาในรูปแบบไฟล์เอกสาร ประเภท PDF File (Portable Document Format) โดยผู้ยื่นข้อเสนอต้องเป็นผู้รับผิดชอบตรวจสอบความครบถ้วน ถูกต้อง และชัดเจนของเอกสาร PDF File ก่อนที่จะยืนยันการเสนอราคา แล้วจึงส่งข้อมูล (Upload) เพื่อเป็นการเสนอราคาให้แก่เทศบาลนครขอนแก่น ผ่านทางระบบจัดซื้อจัดจ้างภาครัฐด้วยอิเล็กทรอนิกส์

๔.๗ คณะกรรมการพิจารณาผลการประกวดราคาอิเล็กทรอนิกส์จะดำเนินการตรวจสอบ คุณสมบัติของผู้ยื่นข้อเสนอแต่ละรายว่า เป็นผู้ยื่นข้อเสนอที่มีผลประโยชน์ร่วมกันกับผู้ยื่นเสนอรายอื่นตามข้อ ๑.๖ (๑) หรือไม่ หากปรากฏว่าผู้ยื่นเสนอรายใดเป็นผู้ยื่นข้อเสนอที่มีผลประโยชน์ร่วมกันกับผู้ยื่นเสนอรายอื่น คณะกรรมการฯ จะตัดรายชื่อผู้ยื่นเสนอราคาที่มีผลประโยชน์ร่วมกันนั้นออกจากการเป็นผู้ยื่นข้อเสนอ

หากปรากฏต่อคณะกรรมการพิจารณาผลการประกวดราคาอิเล็กทรอนิกส์ว่า ก่อนหรือในขณะที่มีการพิจารณาข้อเสนอ มีผู้ยื่นเสนอรายใดกระทำการอันเป็นการขัดขวางการแข่งขันอย่างเป็นธรรมตาม ข้อ ๑.๖ (๒) และคณะกรรมการฯ เชื่อว่ามีการกระทำการอันเป็นการขัดขวางการแข่งขันอย่างเป็นธรรม คณะกรรมการฯ จะตัดรายชื่อผู้ยื่นเสนอรายนั้นออกจากการเป็นผู้ยื่นข้อเสนอ และเทศบาลนครขอนแก่น จะพิจารณาลงโทษผู้ยื่นเสนอดังกล่าวเป็นผู้ทำงาน เว้นแต่ เทศบาลนครขอนแก่น จะพิจารณาเห็นว่า ผู้ยื่นเสนอรายนั้น มิใช่เป็นผู้ริเริ่มให้มีการกระทำการดังกล่าวและได้ให้ความร่วมมือเป็นประโยชน์ต่อการพิจารณาของเทศบาลนครขอนแก่น

๔.๘ ผู้ยื่นข้อเสนอจะต้องปฏิบัติ ดังนี้

- (๑) ปฏิบัติตามเงื่อนไขที่ระบุไว้ในเอกสารประกวดราคาอิเล็กทรอนิกส์
- (๒) ราคาที่เสนอจะต้องเป็นราคาที่รวมภาษีมูลค่าเพิ่ม และภาษีอื่นๆ (ถ้ามี)

รวมค่าใช้จ่ายทั้งปวงไว้ด้วยแล้ว

- (๓) ผู้ยื่นข้อเสนอจะต้องลงทะเบียนเพื่อเข้าสู่กระบวนการเสนอราคา ตามวัน

เวลา ที่กำหนด

(๔) ผู้ยื่นข้อเสนอจะถอนการเสนอราคาที่เสนอแล้วไม่ได้

(๕) ผู้ยื่นข้อเสนอต้องศึกษาและทำความเข้าใจในระบบและวิธีการเสนอราคา

ด้วยวิธีประกวดราคาอิเล็กทรอนิกส์ ของกรมบัญชีกลางที่แสดงไว้ในเว็บไซต์ [www.gprocurement.go.th](http://www.gprocurement.go.th)

๔.๙ ผู้สัญญาต้องจัดทำแผนการทำงานมาให้ภายใน ๗ วัน นับถัดจากวันลงนามในสัญญา โดยจัดทำแผนการทำงานตามเอกสารแนบท้ายเอกสารประกวดราคาอิเล็กทรอนิกส์ เว้นแต่เป็นกรณีสัญญาที่มีวงเงินไม่เกิน ๕๐๐,๐๐๐ บาท ทั้งนี้ แผนการทำงานให้ถือเป็นเอกสารส่วนหนึ่งของสัญญา

๔.๑๐ ผู้ยื่นข้อเสนอที่เป็นผู้ชนะการเสนอราคาต้องจัดทำแผนการใช้พัสดุที่ผลิตในประเทศและแผนการใช้เหล็กที่ผลิตในประเทศ โดยยื่นให้หน่วยงานของรัฐภายใน ๖๐ วัน นับถัดจากวันลงนามในสัญญา

## ๕. หลักเกณฑ์และสิทธิในการพิจารณา

๕.๑ การพิจารณาผลการยื่นข้อเสนอประกวดราคาอิเล็กทรอนิกส์ครั้งนี้ เทศบาลนครขอนแก่นจะพิจารณาตัดสินโดยใช้หลักเกณฑ์ ราคา

๕.๒ การพิจารณาผู้ชนะการยื่นข้อเสนอ

กรณีใช้หลักเกณฑ์ราคาในการพิจารณาผู้ชนะการยื่นข้อเสนอ เทศบาลนครขอนแก่น จะพิจารณาจาก ราคารวม

๕.๓ หากผู้ยื่นข้อเสนอรายใดมีคุณสมบัติไม่ถูกต้องตามข้อ ๒ หรือยื่นหลักฐานการยื่นข้อเสนอไม่ถูกต้อง หรือไม่ครบถ้วนตามข้อ ๓ หรือยื่นข้อเสนอไม่ถูกต้องตามข้อ ๔ แล้ว คณะกรรมการพิจารณาผล การประกวดราคาอิเล็กทรอนิกส์จะไม่รับพิจารณาข้อเสนอของผู้ยื่นข้อเสนอรายนั้น เว้นแต่ ผู้ยื่นข้อเสนอรายใดเสนอเอกสารทางเทคนิคหรือรายละเอียดคุณลักษณะเฉพาะของพัสดุที่จะจ้างไม่ครบถ้วน หรือเสนอรายละเอียดแตกต่างไปจากเงื่อนไขที่เทศบาลนครขอนแก่นกำหนดไว้ในประกาศและเอกสารประกวดราคาอิเล็กทรอนิกส์ ในส่วนที่มีสาระสำคัญและความแตกต่างนั้น ไม่มีผลทำให้เกิดการได้เปรียบเสียเปรียบ ต่อผู้ยื่นข้อเสนอรายอื่น หรือเป็นการผิดพลาดเล็กน้อย คณะกรรมการฯ อาจพิจารณาผ่อนปรนการตัดสินคดี ผู้ยื่นข้อเสนอรายนั้น

๕.๔ เทศบาลนครขอนแก่นสงวนสิทธิ์ไม่พิจารณาข้อเสนอของผู้ยื่นข้อเสนอโดยไม่มี การผ่อนผัน ในกรณีดังต่อไปนี้

(๑) ไม่กรอกชื่อผู้ยื่นข้อเสนอในการเสนอราคาทางระบบจัดซื้อจัดจ้าง ด้วยอิเล็กทรอนิกส์

(๒) เสนอรายละเอียดแตกต่างไปจากเงื่อนไขที่กำหนดในเอกสารประกวดราคา อิเล็กทรอนิกส์ที่เป็นสาระสำคัญ หรือมีผลทำให้เกิดความได้เปรียบเสียเปรียบแก่ผู้ยื่นข้อเสนอรายอื่น

๕.๕ ในการตัดสินการประกวดราคาอิเล็กทรอนิกส์หรือในการทำสัญญา คณะกรรมการพิจารณาผลการประกวดราคาอิเล็กทรอนิกส์หรือเทศบาลนครขอนแก่น มีสิทธิให้ผู้ยื่นข้อเสนอชี้แจง

ข้อเท็จจริงเพิ่มเติมได้ เทศบาลนครขอนแก่นมีสิทธิที่จะไม่รับข้อเสนอ ไม่รับราคา หรือไม่ทำสัญญา หากข้อเท็จจริงดังกล่าวไม่เหมาะสมหรือไม่ถูกต้อง

๕.๖ เทศบาลนครขอนแก่นทรงไว้ซึ่งสิทธิที่จะไม่รับราคาต่ำสุด หรือราคาหนึ่งราคาใด หรือราคาที่เสนอทั้งหมดก็ได้ และอาจพิจารณาเลือกจ้างในจำนวน หรือขนาด หรือเฉพาะรายการหนึ่งรายการใด หรืออาจจะยกเลิก การประกวดราคาอิเล็กทรอนิกส์โดยไม่พิจารณาจัดจ้างเลยก็ได้ สุดแต่จะพิจารณา ทั้งนี้เพื่อประโยชน์ของทางราชการเป็นสำคัญ และให้ถือว่าการตัดสินใจของ เทศบาลนครขอนแก่นเป็นเด็ดขาด ผู้ยื่นข้อเสนอจะเรียกร้องค่าใช้จ่าย หรือค่าเสียหายใดๆ มิได้ รวมทั้ง เทศบาลนครขอนแก่นจะพิจารณายกเลิกการประกวดราคาอิเล็กทรอนิกส์และลงโทษผู้ยื่นข้อเสนอเป็นผู้ทำงาน ไม่ว่าจะเป็นผู้ยื่นข้อเสนอที่ได้รับการคัดเลือกหรือไม่ก็ตาม หากมีเหตุที่เชื่อถือได้ว่ายื่นข้อเสนอกระทำการโดยไม่สุจริต เช่น การเสนอเอกสารอันเป็นเท็จ หรือใช้ชื่อบุคคลธรรมดา หรือนิติบุคคลอื่นมาเสนอราคาแทน เป็นต้น

ในกรณีที่ผู้ยื่นข้อเสนอรายที่เสนอราคาต่ำสุด เสนอราคาต่ำจนคาดหมายได้ว่าไม่อาจดำเนินงานตามเอกสารประกวดราคาอิเล็กทรอนิกส์ได้ คณะกรรมการพิจารณาผลการประกวดราคา อิเล็กทรอนิกส์หรือเทศบาลนครขอนแก่น จะให้ผู้ยื่นข้อเสนออื่นชี้แจงและแสดงหลักฐานที่ทำให้เชื่อว่า ผู้ยื่นข้อเสนอสามารถดำเนินงานตามเอกสารประกวดราคาอิเล็กทรอนิกส์ให้เสร็จสมบูรณ์ หากคำชี้แจงไม่เป็นที่รับฟังได้ เทศบาลนครขอนแก่น มีสิทธิที่จะไม่รับข้อเสนอหรือไม่รับราคาของผู้ยื่นข้อเสนอรายนั้น ทั้งนี้ ผู้ยื่นข้อเสนอดังกล่าวไม่มีสิทธิเรียกร้องค่าใช้จ่ายหรือค่าเสียหายใดๆ จากเทศบาลนครขอนแก่น

๕.๗ ก่อนลงนามในสัญญา เทศบาลนครขอนแก่น อาจประกาศยกเลิกการประกวดราคาอิเล็กทรอนิกส์ หากปรากฏว่ามีการกระทำที่เข้าลักษณะผู้ยื่นข้อเสนอที่ชนะการประกวดราคา หรือที่ได้รับการคัดเลือกมีผลประโยชน์ร่วมกัน หรือมีส่วนได้เสียกับผู้ยื่นข้อเสนอรายอื่น หรือขัดขวางการแข่งขันอย่างเป็นธรรม หรือสมยอมกันกับผู้ยื่นข้อเสนอรายอื่น หรือเจ้าหน้าที่ในการเสนอราคา หรือส่อว่ากระทำการทุจริตอื่นใดในการเสนอราคา

๕.๘ หากผู้ยื่นข้อเสนอซึ่งเป็นผู้ประกอบการ SMEs เสนอราคาสูงกว่าราคาต่ำสุดของผู้ยื่นข้อเสนอรายอื่นที่ไม่เกินร้อยละ ๑๐ ให้หน่วยงานของรัฐจัดซื้อจัดจ้างกับผู้ประกอบการ SMEs ดังกล่าว โดยจัดเรียงลำดับผู้ยื่นข้อเสนอซึ่งเป็นผู้ประกอบการ SMEs ซึ่งเสนอราคาสูงกว่าราคาต่ำสุดของผู้ยื่นข้อเสนอรายอื่นไม่เกินร้อยละ ๑๐ ที่จะเรียกมาทำสัญญาไม่เกิน ๓ ราย

ผู้ยื่นข้อเสนอที่เป็นกิจการร่วมค้าที่จะได้สิทธิตามวรรคหนึ่ง ผู้เข้าร่วมค้าทุกราย จะต้องเป็นผู้ประกอบการ SMEs

ทั้งนี้ ผู้ประกอบการ SMEs ที่จะได้แต้มต่อด้านราคาตามวรรคหนึ่ง จะต้องมิ  
วงเงินสัญญาสะสมตามปีปฏิทินรวมกับราคาที่เสนอในครั้งนี้แล้ว มีมูลค่ารวมกันไม่เกินมูลค่าของรายได้ตาม  
ขนาดที่ขึ้นทะเบียนไว้กับ สสว.

๕.๙ หากผู้ยื่นข้อเสนอซึ่งมิใช่ผู้ประกอบการ SMEs แต่เป็นบุคคลธรรมดาที่ถือสัญชาติไทยหรือนิติบุคคลที่จัดตั้งขึ้นตามกฎหมายไทยเสนอราคาสูงกว่าราคาต่ำสุดของผู้ยื่นข้อเสนอซึ่งเป็นผู้ประกอบการธรรมดาที่มีได้ถือสัญชาติไทยหรือนิติบุคคลที่จัดตั้งขึ้นตามกฎหมายของต่างประเทศไม่เกินร้อยละ ๓ ให้

จัดซื้อจัดจ้างกับบุคคลธรรมดาที่ถือสัญชาติไทยหรือนิติบุคคลที่จัดตั้งขึ้นตามกฎหมายไทยดังกล่าว  
ผู้ยื่นข้อเสนอที่เป็นกิจการร่วมค้าที่จะได้สิทธิตามวรรคหนึ่ง ผู้เข้าร่วมค้าทุกราย  
จะต้องเป็นบุคคลธรรมดาที่ถือสัญชาติไทยหรือนิติบุคคลที่จัดตั้งขึ้นตามกฎหมายไทย

## ๖. การทำสัญญาจ้างก่อสร้าง

ผู้ชนะการประกวดราคาอิเล็กทรอนิกส์จะต้องทำสัญญาจ้างตามแบบสัญญา ดังระบุ  
ในข้อ ๑.๓ หรือทำข้อตกลงเป็นหนังสือกับเทศบาลนครขอนแก่น ภายใน ๗ วัน นับถัดจากวันที่ได้รับแจ้ง และ  
จะต้องวางหลักประกันสัญญาเป็นจำนวนเงินเท่ากับร้อยละ ๕ ของราคาค่าจ้างที่ประกวดราคาอิเล็กทรอนิกส์  
ให้เทศบาลนครขอนแก่นยึดถือไว้ในขณะทำสัญญาโดยใช้หลักประกันอย่างหนึ่งอย่างใด ดังต่อไปนี้

### ๖.๑ เงินสด

๖.๒ เช็คหรือตราพท์ที่ธนาคารเซ็นสั่งจ่าย ซึ่งเป็นเช็คหรือตราพท์ลงวันที่ใช้เช็คหรือ  
ตราพท์นั้น ชำระต่อเจ้าหน้าที่ในวันทำสัญญา หรือก่อนวันนั้นไม่เกิน ๓ วันทำการ

๖.๓ หนังสือค้ำประกันของธนาคารภายในประเทศ ตามตัวอย่างที่คณะกรรมการ  
นโยบายกำหนด ดังระบุในข้อ ๑.๔ (๒) หรือจะเป็นหนังสือค้ำประกันอิเล็กทรอนิกส์ตามวิธีการที่กรมบัญชีกลาง  
กำหนด

๖.๔ หนังสือค้ำประกันของบริษัทเงินทุน หรือบริษัทเงินทุนหลักทรัพย์ที่ได้รับอนุญาต  
ให้ประกอบกิจการเงินทุนเพื่อการพาณิชย์และประกอบธุรกิจค้ำประกันตามประกาศของธนาคารแห่งประเทศไทย  
ตามรายชื่อบริษัทเงินทุนที่ธนาคารแห่งประเทศไทยแจ้งเวียนให้ทราบ โดยอนุโลมให้ใช้ตามตัวอย่าง  
หนังสือค้ำประกันของธนาคารที่คณะกรรมการนโยบายกำหนด ดังระบุในข้อ ๑.๔ (๒)

### ๖.๕ พันธบัตรรัฐบาลไทย

หลักประกันนี้จะคืนให้ โดยไม่มีดอกเบี้ยภายใน ๑๕ วันนับถัดจากวันที่ผู้ชนะการ  
ประกวดราคาอิเล็กทรอนิกส์ (ผู้รับจ้าง) พ้นจากข้อผูกพันตามสัญญาจ้างแล้ว

## ๗. ค่าจ้างและการจ่ายเงิน

เทศบาลนครขอนแก่น จะจ่ายค่าจ้างซึ่งได้รวมภาษีมูลค่าเพิ่มตลอดจนภาษีอากรอื่น ๆ  
และค่าใช้จ่ายทั้งปวงด้วยแล้วโดยถือราคาเหมารวมเป็นเกณฑ์และกำหนดการจ่ายเงินเป็นจำนวน ๔ งวดดังนี้  
งวดที่ ๑ เป็นจำนวนเงินในอัตราร้อยละ ๑๔ ของค่าจ้าง เมื่อผู้รับจ้างได้ปฏิบัติงาน ดังนี้

- ทำการติดตั้งป้ายโครงการจำนวน ๑ ป้าย แล้วเสร็จ ๑๐๐%
- ดำเนินการรื้อถอนตามแบบ แล้วเสร็จ ๑๐๐%
- ดำเนินการก่อสร้างฐานราก เสาคาน โครงสร้างหลังคา และฐานรับถังเก็บน้ำ ตามแบบก่อสร้าง แล้วเสร็จ  
๑๐๐% ให้แล้วเสร็จภายใน ๓๐ วัน

งวดที่ ๒ เป็นจำนวนเงินในอัตราร้อยละ ๓๐ ของค่าจ้าง เมื่อผู้รับจ้างได้ปฏิบัติงาน ดังนี้

- ดำเนินการมุงหลังคา ติดตั้งเชิงชาย แล้วเสร็จ ๑๐๐%
- ดำเนินการก่ออิฐ ฉาบปูน แล้วเสร็จ ๑๐๐%
- ดำเนินการวางระบบประปาสุขาภิบาล เดินท่อพีวีซี เดินท่อโยหิน วางถังบำบัด แล้วเสร็จ ๑๐๐%

- ดำเนินการติดตั้งปั้มน้ำ พร้อมทดสอบระบบประปาสุขภาพิบาล แล้วเสร็จ ๑๐๐% ให้แล้วเสร็จภายใน ๓๐ วัน  
งวดที่ ๓ เป็นจำนวนเงินในอัตราร้อยละ ๒๓ ของค่าจ้าง เมื่อผู้รับจ้างได้ปฏิบัติงาน ดังนี้
- ดำเนินก่อสร้างฝ้าเพดานภายนอก ภายใน แล้วเสร็จ ๑๐๐%
- ดำเนินการปูกระเบื้องพื้น ผนัง แล้วเสร็จ ๑๐๐%
- ดำเนินการทาสีทั้งหมด แล้วเสร็จ ๑๐๐%
- ดำเนินการร้อยท่อเดินสายไฟ แล้วเสร็จ ๑๐๐% ให้แล้วเสร็จภายใน ๔๕ วัน  
งวดที่ ๔ (งวดสุดท้าย) เป็นจำนวนเงินในอัตราร้อยละ ๓๓ ของค่าจ้าง เมื่อผู้รับจ้างได้

ปฏิบัติงานดังนี้

- ดำเนินการติดตั้งผนังห้องน้ำสำเร็จรูป แล้วเสร็จ ๑๐๐%
- ดำเนินการติดตั้งบานเพื่ยมกันห้องสำเร็จรูป แล้วเสร็จ ๑๐๐%
- ดำเนินการติดตั้งประตู หน้าต่าง แล้วเสร็จ ๑๐๐%
- ดำเนินการติดตั้งสุขภัณฑ์ แล้วเสร็จ ๑๐๐%
- ดำเนินการติดตั้งตู้ควบคุมปลั๊กไฟ สวิตซ์ไฟ และโคมไฟ แล้วเสร็จ ๑๐๐%
- ดำเนินการก่อสร้างงานอื่นๆ ที่เกี่ยวข้องตามสัญญาจ้าง ส่งผลทดสอบวัสดุตามที่ระบุในแบบพร้อมทำความเข้าใจ  
สะอาดบริเวณที่ก่อสร้างให้เรียบร้อย แล้วเสร็จ ๑๐๐% ให้แล้วเสร็จภายใน ๔๕ วัน

## ๘. อัตราค่าปรับ

ค่าปรับตามสัญญาจ้างแนบท้ายเอกสารประกวดราคาอิเล็กทรอนิกส์นี้ หรือข้อตกลงจ้าง  
เป็นหนังสือจะกำหนด ดังนี้

๘.๑ กรณีที่ผู้รับจ้างนำงานที่รับจ้างไปจ้างช่วงให้ผู้อื่นทำอีกทอดหนึ่งโดยไม่ได้รับ  
อนุญาตจากเทศบาลนครขอนแก่น จะกำหนดค่าปรับสำหรับการฝ่าฝืนดังกล่าวเป็นจำนวนร้อยละ ๑๐.๐๐ ของ  
วงเงินของงานจ้างช่วงนั้น

๘.๒ กรณีที่ผู้รับจ้างปฏิบัติผิดสัญญาจ้างก่อสร้าง นอกเหนือจากข้อ ๘.๑ จะกำหนด  
ค่าปรับเป็นรายวันเป็นจำนวนเงินตายตัวในอัตราร้อยละ ๐.๑๐ ของราคางานจ้าง

## ๙. การรับประกันความชำรุดบกพร่อง

ผู้ชนะการประกวดราคาอิเล็กทรอนิกส์ซึ่งได้ทำสัญญาจ้าง ตามแบบ ดังระบุในข้อ ๑.๓  
หรือข้อตกลงจ้างเป็นหนังสือแล้วแต่กรณี จะต้องรับประกันความชำรุดบกพร่องของงานจ้างที่เกิดขึ้นภายใน  
ระยะเวลา ไม่น้อยกว่า ๒ ปี นับถัดจากวันที่เทศบาลนครขอนแก่นได้รับมอบงาน โดยต้องบริหารจัดการ  
ซ่อมแซมแก้ไขให้ใช้การได้ดีดังเดิมภายใน ๑๕ วัน นับถัดจากวันที่ได้รับแจ้งความชำรุดบกพร่อง

## ๑๐. ข้อสงวนสิทธิในการยื่นข้อเสนอและอื่น ๆ

๑๐.๑ เงินค่าจ้างสำหรับงานจ้างครั้งนี้ ได้มาจากเงินนอกงบประมาณ จากรายได้ของ  
หน่วยงาน ประจำปี พ.ศ. ๒๕๖๗

การลงนามในสัญญาจะกระทำต่อเมื่อ เทศบาลนครขอนแก่นได้รับอนุมัติเงิน  
ค่าก่อสร้างจากเงินนอกงบประมาณ จากรายได้ของหน่วยงาน ประจำปี พ.ศ. ๒๕๖๗

๑๐.๒ เมื่อเทศบาลนครขอนแก่นได้คัดเลือกผู้ยื่นข้อเสนอรายใดให้เป็นผู้รับจ้าง และได้ตกลงจ้าง ตามการประกวดราคาอิเล็กทรอนิกส์แล้ว ถ้าผู้รับจ้างจะต้องส่งหรือนำสิ่งของมาเพื่องานจ้างดังกล่าว เข้ามาจากต่างประเทศ และของนั้นต้องนำเข้ามาโดยทางเรือในเส้นทางที่มีเรือไทยเดินอยู่ และสามารถให้บริการรับขนได้ตามที่รัฐมนตรีว่าการกระทรวงคมนาคมประกาศกำหนด ผู้ยื่นข้อเสนอซึ่งเป็นผู้รับจ้างจะต้องปฏิบัติตามกฎหมายว่าด้วยการส่งเสริมการพาณิชย์นาวี ดังนี้

(๑) แจ่งการส่งหรือนำสิ่งของดังกล่าวเข้ามาจากต่างประเทศต่อกรมเจ้าท่า ภายใน ๗ วัน นับตั้งแต่วันที่ผู้รับจ้างส่งหรือซื้อของจากต่างประเทศ เว้นแต่เป็นของที่รัฐมนตรีว่าการกระทรวงคมนาคมประกาศยกเว้นให้บรรทุกโดยเรืออื่นได้

(๒) จัดการให้สิ่งของดังกล่าวบรรทุกโดยเรือไทย หรือเรือที่มีสิทธิเช่นเดียวกับเรือไทยจากต่างประเทศมายังประเทศไทย เว้นแต่จะได้รับอนุญาตจากกรมเจ้าท่า ให้บรรทุกสิ่งของนั้น โดยเรืออื่น ที่มีใช้เรือไทย ซึ่งจะต้องได้รับอนุญาตเช่นนั้นก่อนบรรทุกของลงเรืออื่น หรือเป็นของที่รัฐมนตรีว่าการกระทรวงคมนาคมประกาศยกเว้นให้บรรทุกโดยเรืออื่น

(๓) ในกรณีที่ไม่ปฏิบัติตาม (๑) หรือ (๒) ผู้รับจ้างจะต้องรับผิดชอบตามกฎหมายว่าด้วยการส่งเสริมการพาณิชย์นาวี

๑๐.๓ ผู้ยื่นข้อเสนอซึ่งเทศบาลนครขอนแก่นได้คัดเลือกแล้ว ไม่ไปทำสัญญาหรือข้อตกลงจ้างเป็นหนังสือภายในเวลาที่กำหนดตั้งระบุไว้ในข้อ ๗ เทศบาลนครขอนแก่นจะริบหลักประกันการยื่นข้อเสนอ หรือเรียกธำจจากผู้ออกหนังสือค้ำประกัน การยื่นข้อเสนอทันที และอาจพิจารณาเรียกร้องให้ชดใช้ความเสียหายอื่น (ถ้ามี) รวมทั้งจะพิจารณาให้เป็นผู้ทำงาน ตามระเบียบกระทรวงการคลังว่าด้วยการจัดซื้อจัดจ้าง และการบริหารพัสดุภาครัฐ

๑๐.๔ เทศบาลนครขอนแก่นสงวนสิทธิ์ที่จะแก้ไขเพิ่มเติมเงื่อนไข หรือข้อกำหนดในแบบสัญญาหรือข้อตกลงจ้างเป็นหนังสือให้เป็นไปตามความเห็นของสำนักงานอัยการสูงสุด (ถ้ามี)

๑๐.๕ ในกรณีที่เอกสารแนบท้ายเอกสารประกวดราคาอิเล็กทรอนิกส์นี้ มีความขัดหรือแย้งกันผู้ยื่นข้อเสนอจะต้องปฏิบัติตามคำวินิจฉัยของเทศบาลนครขอนแก่น คำวินิจฉัยดังกล่าวให้ถือเป็นที่สุด และ ผู้ยื่นข้อเสนอไม่มีสิทธิเรียกร้องค่าใช้จ่ายใดๆ เพิ่มเติม

๑๐.๖ เทศบาลนครขอนแก่น อาจประกาศยกเลิกการจัดจ้างในกรณีต่อไปนี้ได้ โดยที่ผู้ยื่นข้อเสนอจะเรียกร้องค่าเสียหายใดๆ จากเทศบาลนครขอนแก่นไม่ได้

(๑) เทศบาลนครขอนแก่นไม่ได้รับการจัดสรรเงินที่จะใช้ในการจัดจ้างหรือได้รับจัดสรรแต่ไม่เพียงพอที่จะทำการจัดจ้างครั้งนี้ต่อไป

(๒) มีการกระทำที่เข้าลักษณะผู้ยื่นข้อเสนอที่ชนะการจัดจ้างหรือที่ได้รับการคัดเลือกมี ผลประโยชน์ร่วมกัน หรือมีส่วนได้เสียกับผู้ยื่นข้อเสนอรายอื่น หรือขัดขวางการแข่งขันอย่างเป็นธรรมหรือสมยอมกันกับผู้ยื่นข้อเสนอรายอื่น หรือเจ้าหน้าที่ในการเสนอราคา หรือสื่อว่ากระทำการทุจริตอื่นใดในการเสนอราคา

(๓) การทำการจัดจ้างครั้งนี้ต่อไปอาจก่อให้เกิดความเสียหายแก่เทศบาลนคร

ขอนแก่น หรือกระทบต่อประโยชน์สาธารณะ

(๔) กรณีอื่นในทำนองเดียวกับ (๑) (๒) หรือ (๓) ตามที่กำหนดในกฎกระทรวง ซึ่งออกตามความในกฎหมายว่าด้วยการจัดซื้อจัดจ้างและการบริหารพัสดุภาครัฐ

#### ๑๑. การปรับราคาค่างานก่อสร้าง

การปรับราคาค่างานก่อสร้างตามสูตรการปรับราคาดังระบุในข้อ ๑.๕ จะนำมาใช้ในกรณีที่ ค่างานก่อสร้างลดลงหรือเพิ่มขึ้น โดยวิธีการต่อไปนี้

ตามเงื่อนไข หลักเกณฑ์ สูตรและวิธีคำนวณที่ใช้กับสัญญาแบบปรับราคาได้ตามมติ คณะรัฐมนตรีเมื่อวันที่ ๒๒ สิงหาคม ๒๕๓๒ เรื่อง การพิจารณาช่วยเหลือผู้ประกอบการอาชีพงานก่อสร้าง ตาม หนังสือสำนักเลขาธิการคณะรัฐมนตรี ที่ นร ๐๒๐๓/ว ๑๐๙ ลงวันที่ ๒๔ สิงหาคม ๒๕๓๒

สูตรการปรับราคา (สูตรค่า K) จะต้องคงที่ที่ระดับที่กำหนดไว้ในวันแล้วเสร็จตามที่ กำหนดไว้ในสัญญา หรือภายในระยะเวลาที่เทศบาลนครขอนแก่นได้ขยายออกไป โดยจะใช้สูตรของทาง ราชการที่ได้ระบุในข้อ ๑.๕

#### ๑๒. มาตรฐานฝีมือช่าง

เมื่อเทศบาลนครขอนแก่นได้คัดเลือกผู้ยื่นข้อเสนอรายใดให้เป็นผู้รับจ้างและได้ตกลงจ้าง ก่อสร้าง ตามประกาศนี้แล้วผู้ยื่นข้อเสนอจะต้องตกลงว่าในการปฏิบัติงานก่อสร้างดังกล่าว ผู้ยื่นข้อเสนอจะต้อง มีและ ใช้ผู้ผ่านการทดสอบมาตรฐานฝีมือช่างหรือผู้ผ่านการทดสอบมาตรฐานฝีมือช่างจาก สถาบันพัฒนาฝีมือ และแรงงาน หรือผู้มีวุฒิปับัตรระดับ ปวช. ปวส. และ ปวท.หรือเทียบเท่าจากสถาบันการศึกษาที่ ก.พ. รับรองให้ เข้ารับราชการได้ ในอัตราไม่ต่ำกว่าร้อยละ ๑๐ ของแต่ละสาขาช่างแต่จะต้องมีจำนวนช่างอย่างน้อย ๑ คน ใน แต่ละสาขาช่าง ดังต่อไปนี้

๑๒.๑ วิศวกรโยธา

๑๒.๒ นายช่างโยธา

#### ๑๓. การปฏิบัติตามกฎหมายและระเบียบ

ในระหว่างระยะเวลาการก่อสร้าง ผู้ยื่นข้อเสนอที่ได้รับการคัดเลือกให้เป็นผู้รับจ้างต้อง ปฏิบัติ ตามหลักเกณฑ์ที่กฎหมายและระเบียบได้กำหนดไว้โดยเคร่งครัด

#### ๑๔. การประเมินผลการปฏิบัติงานของผู้ประกอบการ

เทศบาลนครขอนแก่น สามารถนำผลการปฏิบัติงานแล้วเสร็จตามสัญญาของผู้ยื่นข้อ เสนอที่ได้รับการคัดเลือกให้ เป็นผู้รับจ้างเพื่อนำมาประเมินผลการปฏิบัติงานของผู้ประกอบการ

ทั้งนี้ หากผู้ยื่นข้อเสนอที่ได้รับการคัดเลือกไม่ผ่านเกณฑ์ที่กำหนดจะถูกระงับการยื่นข้อ เสนอหรือทำสัญญากับเทศบาลนครขอนแก่น ไว้ชั่วคราว

เทศบาลนครขอนแก่น

๑๗ กันยายน ๒๕๖๗

ตารางแสดงวงเงินงบประมาณที่ได้รับจัดสรรและราคากลางในงานจ้างก่อสร้าง

1. ชื่อโครงการ

ประกวดราคาจ้างก่อสร้างโครงการปรับปรุงซ่อมแซมอาคารเอนกประสงค์ โรงเรียนเทศบาลบ้านหนองแขง  
ด้วยวิธีประกวดราคาอิเล็กทรอนิกส์ (e-bidding) / โครงการปรับปรุงซ่อมแซมอาคารเอนกประสงค์ โรงเรียนเทศบาลบ้านหนองแขง

2. หน่วยงานเจ้าของโครงการ เทศบาลนครขอนแก่น / เทศบาลนครขอนแก่น

3. วงเงินงบประมาณที่ได้รับจัดสรร 1,300,000.00 บาท

4. ลักษณะงาน

โดยสังเขป ก่อสร้างอาคารคอนกรีตเสริมเหล็ก 1 ชั้น

5. ราคากลางคำนวณ ณ วันที่ ๒ ก.ย. ๖๗ เป็นเงิน 1,037,074.86 บาท

6. บัญชีประมาณการราคากลาง

6.1 รายงาน ปร.4

6.2 รายงาน ปร.4 ครุภัณฑ์

6.3 รายงาน ปร.4 (พ)

6.4 รายงาน ปร.5 (ก)

6.5 รายงาน ปร.5 (ข)

6.6 รายงาน ปร.6

6.7 รายงานแสดงเหตุผลความจำเป็นรายละเอียดของการสืบ

7. รายชื่อคณะกรรมการกำหนดราคากลาง

7.1 ทศพล วงศ์อาษา ประธานกรรมการกำหนดราคากลาง ผู้อำนวยการสำนักช่าง

7.2 ธวัชชัย วนาพิทักษ์กุล กรรมการกำหนดราคากลาง ผู้อำนวยการส่วนควบคุมการก่อสร้างอาคารและผังเมือง

7.3 ศุภวัตร นามคำ กรรมการกำหนดราคากลาง สถาปนิกชำนาญการ

7.4 กมลศักดิ์ แก้วมาตย์ กรรมการกำหนดราคากลาง หัวหน้าฝ่ายแบบแผนและก่อสร้าง

7.5 ธนะชัย ทิมะธนะสุวรรณ กรรมการกำหนดราคากลาง ผู้ช่วยสถาปนิก



## แบบแสดงรายการ ปริมาณงาน และราคา

กลุ่มงาน/งาน งานปรับปรุงซ่อมแซมอาคารเออีรดี โรงเรียนเทศบาลบ้านหนองแขวง

ชื่อโครงการ/งานก่อสร้าง ประกวดราคาจ้างก่อสร้างโครงการปรับปรุงซ่อมแซมอาคารเออีรดี โรงเรียนเทศบาลบ้านหนองแขวง ด้วยวิธีประกวดราคาอิเล็กทรอนิกส์ (e-bidding) /

สถานที่ก่อสร้าง ตำบล ในเมือง อำเภอเมืองขอนแก่น จังหวัด ขอนแก่น แบบเลขที่

หน่วยงานเจ้าของโครงการ/งานก่อสร้าง เทศบาลนครขอนแก่น / เทศบาลนครขอนแก่น

คำนวณราคากลางโดย คณะกรรมการกำหนดราคากลาง เมื่อวันที่

หน่วย : บาท

ลำดับที่	รายการ	จำนวน	หน่วย	ค่าวัสดุ		ค่าแรงงาน		รวมค่าวัสดุ และแรงงาน	หมายเหตุ
				ราคาต่อหน่วย	จำนวนเงิน	ราคาต่อหน่วย	จำนวนเงิน		
1	งานโครงสร้างวิศวกรรม		รวม					103,529.29	
2	งานสถาปัตยกรรม		รวม					566,883.42	
3	งานระบบสุขาภิบาลและระบบดับเพลิง		รวม					20,843.24	
4	งานระบบไฟฟ้า และระบบสื่อสาร		รวม					46,446.13	

หมายเหตุ : แสดงรายการปริมาณ และราคารวม

769,005.72

บาท ต่อ 1 หน่วย

ทศพล วงศ์อาษา

28 สิงหาคม 2567 15:55:37

กลุ่มงาน/งาน งานปรับปรุงซ่อมแซมอาคารเออีรดี โรงเรียนเทศบาลบ้านหนองแขวง  
 ชื่อโครงการ/งานก่อสร้าง ประกวราคาจ้างก่อสร้างโครงการปรับปรุงซ่อมแซมอาคารเออีรดี โรงเรียนเทศบาลบ้านหนองแขวง ด้วยวิธีประกวดราคาอิเล็กทรอนิกส์ (e-bidding) /  
 สถานที่ก่อสร้าง ตำบล ในเมือง อำเภอเมืองขอนแก่น จังหวัด ขอนแก่น แบบเลขที่  
 หน่วยงานเจ้าของโครงการ/งานก่อสร้าง เทศบาลนครขอนแก่น / เทศบาลนครขอนแก่น  
 คำนำนราคากลางโดย คณะกรรมการกำหนดราคากลาง เมื่อวันที่

หน่วย : บาท

ลำดับที่	รายการ	จำนวน	หน่วย	ค่าวัสดุ		ค่าแรงงาน		รวมค่าวัสดุ และแรงงาน	หมายเหตุ
				ราคาต่อหน่วย	จำนวนเงิน	ราคาต่อหน่วย	จำนวนเงิน		
5	งานฝังบริเวณและสิ่งก่อสร้างประกอบอื่นๆ		รวม					31,303.64	
รวมค่าวัสดุและค่าแรงงานเป็นเงินประมาณ								769,005.72	

หมายเหตุ : แสดงรายการปริมาณ และราคารวม 769,005.72 บาท ต่อ 1 หน่วย

ทศพล วงศ์อาษา

28 สิงหาคม 2567 15:55:37

## แบบแสดงรายการ ปริมาณงาน และราคา

หน่วย : บาท

ลำดับที่	รายการ	จำนวน	หน่วย	ค่าวัสดุ		ค่าแรงงาน		รวมค่าวัสดุ และแรงงาน	หมายเหตุ
				ราคาต่อหน่วย	จำนวนเงิน	ราคาต่อหน่วย	จำนวนเงิน		
1	งานโครงสร้างวิศวกรรม								
	- รื้อถอนพื้นปูกระเบื้อง	147.000	ตร.ม.	0.00	0.00	50.00	7,350.00	7,350.00	
	- รื้อถอนผนังปูกระเบื้อง	41.000	ตร.ม.	0.00	0.00	35.00	1,435.00	1,435.00	
	- รื้อถอนวัสดุฝังหลังคา(กระเบื้องลอนคู่)	294.000	ตร.ม.	0.00	0.00	25.00	7,350.00	7,350.00	
	- รื้อถอนโครงหลังคา	324.000	ตร.ม.	0.00	0.00	60.00	19,440.00	19,440.00	
	- รื้อถอนประตูพร้อมวงกบ 1 บาน (บานเปิดเดี่ยว)	6.000	ชุด	0.00	0.00	80.00	480.00	480.00	
	- รื้อถอนหน้าต่างไม้พร้อมวงกบไม้ 1 ช่อง (บานเปิดเดี่ยว)	4.000	ชุด	0.00	0.00	85.00	340.00	340.00	
	- รื้อถอนชุดประตูอลูมิเนียมพร้อมกระจก	12.500	ตร.ม.	0.00	0.00	150.00	1,875.00	1,875.00	
	- รื้อถอนชุดหน้าต่างอลูมิเนียมพร้อมกระจก	23.920	ตร.ม.	0.00	0.00	150.00	3,588.00	3,588.00	
	- รื้อถอนสุขภัณฑ์(โถส้วม,อ่างล้างหน้า)	6.000	ชุด	0.00	0.00	180.00	1,080.00	1,080.00	
	- งานขุดดินฐานรากและถมคืน	2.910	ลบ.ม.	0.00	0.00	168.00	488.88	488.88	
	- งานแบบหล่อคอนกรีต	3.450	ลบ.ฟ.	586.45	2,023.25	0.00	0.00	2,023.25	

## แบบแสดงรายการ ปริมาณงาน และราคา

หน่วย : บาท

ลำดับที่	รายการ	จำนวน	หน่วย	ค่าวัสดุ		ค่าแรงงาน		รวมค่าวัสดุ และแรงงาน	หมายเหตุ
				ราคาต่อหน่วย	จำนวนเงิน	ราคาต่อหน่วย	จำนวนเงิน		
	- ค่าแรงแบบหล่อคอนกรีต	4.320	ลบ.ฟ.	0.00	0.00	139.00	600.48	600.48	
	- ไม้คร่าว	1.030	ลบ.ฟ.	595.80	613.67	0.00	0.00	613.67	
	- ตะปู	1.080	กก.	59.35	64.09	0.00	0.00	64.09	
	- งานเหล็กเสริมคอนกรีต	0.004	ตัน	22,733.01	90.93	4,400.00	17.60	108.53	
	- งานเหล็กเสริมคอนกรีต	0.013	ตัน	21,627.94	281.16	3,600.00	46.80	327.96	
	- ลวดผูกเหล็ก	0.510	กก.	28.50	14.53	0.00	0.00	14.53	
	- เหล็ก - C 150 x 50 x 20 x 2.3 มม.	96.740	กก.	25.17	2,434.94	10.00	967.40	3,402.34	
	- เหล็ก - C 100 x 50 x 20 x 2.3 มม.	203.570	กก.	20.05	4,081.57	10.00	2,035.70	6,117.27	
	- เหล็กกล่อง 1" x 2" หนา 2 มม.	64.190	กก.	26.44	1,697.18	10.00	641.90	2,339.08	
	- ทาสีกันสนิมโครงหลังคาเหล็ก	371.700	ตร.ม.	68.45	25,442.86	35.00	13,009.50	38,452.36	
	- คอนกรีตผสมสำเร็จ Fc' 240 ksc. (รูปลูกบาศก์)	0.378	ลบ.ม.	1,962.62	741.87	419.00	158.38	900.25	
	- เหล็กกล่อง 4" x 4" หนา 3.2 มม.	159.090	กก.	22.30	3,547.70	10.00	1,590.90	5,138.60	
	<b>รวมค่างานโครงสร้างวิศวกรรม</b>	-	-	47,756.08	41,033.75	9,616.00	62,495.54	103,529.29	

## แบบแสดงรายการ ปริมาณงาน และราคา

หน่วย : บาท

ลำดับที่	รายการ	จำนวน	หน่วย	ค่าวัสดุ		ค่าแรงงาน		รวมค่าวัสดุ และแรงงาน	หมายเหตุ
				ราคาต่อหน่วย	จำนวนเงิน	ราคาต่อหน่วย	จำนวนเงิน		
2	งานสถาปัตยกรรม								
	- หลังคาเหล็กกริด ชนิดแซนวิช แผ่นบน หนา 0.35 มม. ฉนวน PU หนา 1 นิ้ว แผ่นล่างหนา 0.30 มม. (สีเขียวหรือสีน้ำตาล)	335,000	ตร.ม.	506.57	169,700.95	70.00	23,450.00	193,150.95	
	- ครอบสันหลังคา(สีเขียวหรือสีน้ำตาล)	34,200	ม.	125.00	4,275.00	50.00	1,710.00	5,985.00	
	- ครอบข้าง (สีเขียวหรือสีน้ำตาล)	49,460	ม.	125.00	6,182.50	50.00	2,473.00	8,655.50	
	- ตะเข้ราง ถักวาลไนซ์	20,800	ม.	185.98	3,868.38	25.00	520.00	4,388.38	
	- เเชิงชาย ไม้สำเร็จรูป ขนาด 235x16 มม.	83,000	ม.	93.45	7,756.35	45.00	3,735.00	11,491.35	
	- เเชิงชาย ไม้สำเร็จรูป ขนาด 200x16 มม.	19,000	ม.	56.38	1,071.22	45.00	855.00	1,926.22	
	- ฝ้ายิปซัมบอร์ด หนา 9 มม. ฉาบรอยต่อเรียบ	120,000	ตร.ม.	137.87	16,544.40	75.00	9,000.00	25,544.40	
	โครงเคร่าเหล็กชุบสังกะสี								
	- ฝ้ายิปซัมบอร์ดชนิดกันความชื้น หนา 9 มม.	12,000	ตร.ม.	171.14	2,053.68	75.00	900.00	2,953.68	
	ฉาบรอยต่อเรียบ โครงเคร่าเหล็กชุบสังกะสี								

## แบบแสดงรายการ ปริมาณงาน และราคา

หน่วย : บาท

ลำดับที่	รายการ	จำนวน	หน่วย	ค่าวัสดุ		ค่าแรงงาน		รวมค่าวัสดุ และแรงงาน	หมายเหตุ
				ราคาต่อหน่วย	จำนวนเงิน	ราคาต่อหน่วย	จำนวนเงิน		
	- ผ้าไฟเบอร์ซีเมนต์ หนา 4 มม. ฉาบรอยต่อเรียบ	81.000	ตร.ม.	126.56	10,251.36	0.00	0.00	10,251.36	
	โครงเคราเหล็กชุบสังกะสี								
	- ผนังสำเร็จรูป สำหรับห้องน้ำเด็ก	3.000	ชุด	6,466.66	19,399.98	800.00	2,400.00	21,799.98	
	- ผนังสำเร็จรูป สำหรับห้องน้ำผู้ใหญ่	1.000	ชุด	12,900.00	12,900.00	800.00	800.00	13,700.00	
	- ผนังบุกระเบื้องเซรามิก ขนาด 12" x 12"	40.390	ตร.ม.	246.16	9,942.40	-181.00	7,310.59	17,252.99	
	- ผนังก่ออิฐมวลอุดรีดแผ่น	1.640	ตร.ม.	269.13	441.37	94.00	154.16	595.53	
	- ผนังฉาบปูนเรียบ	1.640	ตร.ม.	68.32	112.04	87.00	142.68	254.72	
	- สีน้ำอะคริลิกภายนอก	250.600	ตร.ม.	66.85	16,752.61	34.00	8,520.40	25,273.01	
	- สีน้ำอะคริลิกภายใน	267.600	ตร.ม.	53.23	14,244.34	30.00	8,028.00	22,272.34	
	- ประตู D1	1.000	ชุด	13,500.00	13,500.00	0.00	0.00	13,500.00	
	- ประตู D2	1.000	ชุด	9,000.00	9,000.00	0.00	0.00	9,000.00	
	- ประตู D3	1.000	ชุด	3,212.80	3,212.80	0.00	0.00	3,212.80	
	- หน้าต่าง W1	9.000	ชุด	3,100.00	27,900.00	0.00	0.00	27,900.00	

แบบแสดงรายการ ปริมาณงาน และราคา

หน่วย : บาท

ลำดับที่	รายการ	จำนวน	หน่วย	ค่าวัสดุ		ค่าแรงงาน		รวมค่าวัสดุ และแรงงาน	หมายเหตุ
				ราคาต่อหน่วย	จำนวนเงิน	ราคาต่อหน่วย	จำนวนเงิน		
	- หน้าต่าง W2	2.000	ชุด	7,500.00	15,000.00	0.00	0.00	15,000.00	
	- หน้าต่าง W3	4.000	ชุด	900.00	3,600.00	0.00	0.00	3,600.00	
	- งานบานเพ็ชฌฆาตพลาสติก สำเร็จรูป ขนาด 2.80 x 6.00 ม.	2.000	ชุด	30,145.79	60,291.58	0.00	0.00	60,291.58	
	- พื้นปูกระเบื้องเซรามิค ชนิดกันลื่น ขนาด 12" x 12"	63.200	ตร.ม.	314.80	19,895.36	181.00	11,439.20	31,334.56	
	- พื้นปูกระเบื้องแกรนิตโต้ ชนิดผิวมัน ขนาด 24" x 24"	120.000	ตร.ม.	107.41	12,889.20	0.00	0.00	12,889.20	
	- โถส้วมนั่งราบชนิดมีหมอน้ำพร้อมอุปกรณ์ สำหรับผู้ใหญ่ (American Standard รุ่น TF-2828SCL-WTR-0ZSOFT/COTTO รุ่น C11001H(SOFT)/KOHLER รุ่น K-75991X-	1.000	ชุด	4,663.55	4,663.55	450.00	450.00	5,113.55	
	- โถส้วมนั่งราบชนิดมีหมอน้ำพร้อมอุปกรณ์ สำหรับเด็ก (KOHLER รุ่น K-17385X-WK/KART รุ่น K-17385X-WK/MOGEN รุ่น MTK03)	3.000	ชุด	2,981.30	8,943.90	450.00	1,350.00	10,293.90	

## แบบแสดงรายการ ปริมาณงาน และราคา

หน่วย : บาท

ลำดับที่	รายการ	จำนวน	หน่วย	ค่าวัสดุ		ค่าแรงงาน		รวมค่าวัสดุ และแรงงาน	หมายเหตุ
				ราคาต่อหน่วย	จำนวนเงิน	ราคาต่อหน่วย	จำนวนเงิน		
	ที่ใส่ส่วนกระดาษชำระแบบแขวนผนังชนิดพลาสติก	5.000	อัน	92.52	462.60	70.00	350.00	812.60	
	- กระดาษ ของอ่างล้างหน้า ขนาด 0.50 x 0.80 ม.	2.000	บาน	334.57	669.14	70.00	140.00	809.14	
	- ขอบแขวนเสื้อผ้าชนิดสแตนเลส	4.000	อัน	32.71	130.84	70.00	280.00	410.84	
	- ผักบัวอาบน้ำชนิดสายอ่อน	3.000	ชุด	364.48	1,093.44	70.00	210.00	1,303.44	
	- สายฉีดชำระชนิดหัวฉีด พีวีซี	4.000	ชุด	147.66	590.64	70.00	280.00	870.64	
	- อ่างล้างหน้าชนิดแขวนพร้อมอุปกรณ์ (KART รุ่น K-21135X-1WK/COTTO รุ่น C013/AMERICAN STANDARD รุ่น TF-0979-WT-0)	2.000	ชุด	682.24	1,364.48	450.00	900.00	2,264.48	
	- ก๊อกอ่างล้างหน้าชนิดทองเหลืองชุบโครเมียม	2.000	อัน	200.93	401.86	0.00	0.00	401.86	
	- ชุดสายน้ำดีอ่างล้างหน้า	2.000	ชุด	106.54	213.08	0.00	0.00	213.08	
	- ชุดสะดืออ่างล้างหน้า	2.000	ชุด	228.97	457.94	0.00	0.00	457.94	
	- ชุดท่อน้ำทิ้งอ่างล้างหน้า	2.000	ชุด	251.40	502.80	0.00	0.00	502.80	



## แบบแสดงรายการ ปริมาณงาน และราคา

หน่วย : บาท

ลำดับที่	รายการ	จำนวน	หน่วย	ค่าวัสดุ		ค่าแรงงาน		รวมค่าวัสดุ และแรงงาน	หมายเหตุ
				ราคาต่อหน่วย	จำนวนเงิน	ราคาต่อหน่วย	จำนวนเงิน		
	- สตอปวาล์ว (สำหรับอ่างล้างหน้า/โถส้วม/สายฉีดชำระ)	10.000	อัน	120.56	1,205.60	0.00	0.00	1,205.60	
	รวมค่างานสถาปัตยกรรม			99,586.53	481,485.39	4,342.00	85,398.03	566,883.42	
3	งานระบบสุขาภิบาลและระบบดับเพลิง								
	- ตะแกรงระบายน้ำสแตนเลส 2"	4.000	อัน	91.58	366.32	75.00	300.00	666.32	
	- ท่อพีวีซี 1/2" ชั้น 13.5	48.000	ม.	12.62	605.76	30.00	1,440.00	2,045.76	
	- ท่อพีวีซี 1" ชั้น 13.5	12.000	ม.	23.72	284.64	30.00	360.00	644.64	
	- ท่อพีวีซี 2" ชั้น 8.5	20.000	ม.	40.51	810.20	40.00	800.00	1,610.20	
	- ท่อพีวีซี 4" ชั้น 8.5	12.000	ม.	148.61	1,783.32	100.00	1,200.00	2,983.32	
	- อุปกรณ์ข้อต่อ ข้องอ อุปกรณ์ยึดท่อ	1.000	รายการ	2,723.30	2,723.30	0.00	0.00	2,723.30	
	- ถังบำบัดน้ำเสีย 1,000 ลิตร	1.000	ถัง	3,915.88	3,915.88	1,174.76	1,174.76	5,090.64	
	- ฐานคอนกรีตรับถังบำบัดน้ำเสีย	1.000	งาน	2,643.60	2,643.60	0.00	0.00	2,643.60	

## แบบแสดงรายการ ปริมาณงาน และราคา

หน่วย : บาท

ลำดับที่	รายการ	จำนวน	หน่วย	ค่าวัสดุ		ค่าแรงงาน		รวมค่าวัสดุ และแรงงาน	หมายเหตุ
				ราคาต่อหน่วย	จำนวนเงิน	ราคาต่อหน่วย	จำนวนเงิน		
	ค่าติดตั้งบิมน้ำอัตโนมัติและถังเก็บน้ำไฟเบอร์กลาสวางบนดิน	1.000	ชุด	0.00	0.00	1,682.24	1,682.24	1,682.24	
	- ท่อ โยหิน ศก.0.20-ม.	6.000	ม.	56.07	336.42	16.82	100.93	437.35	
	- บ่อพักคอนกรีตสำเร็จรูป สำหรับท่อโยหินขนาด 20 ซม. พร้อมบ่าและฝาปิด	2.000	บ่อ	121.49	242.98	36.45	72.89	315.87	
	รวมค่างานระบบสุขาภิบาลและระบบดับเพลิง			9,777.38	13,712.42	3,185.27	7,130.82	20,843.24	
4	งานระบบไฟฟ้า และระบบสื่อสาร								
	- ตู้ควบคุมไฟ 1 เฟส ย่อย 10 ช่อง RCBO 50 แอมป์ (ติดตั้งใหม่)	1.000	ชุด	2,383.17	2,383.17	714.95	714.95	3,098.12	
	- โคมไฟ LED Panel 30x120	20.000	ชุด	801.86	16,037.20	115.00	2,300.00	18,337.20	
	- สายไฟ THW 1x1.5 Sq.mm.	211.000	ม.	3.89	820.79	5.00	1,055.00	1,875.79	
	- สายไฟ THW 1x2.5 Sq.mm.	240.000	ม.	6.07	1,456.80	7.00	1,680.00	3,136.80	

## แบบแสดงรายการ ปริมาณงาน และราคา

หน่วย : บาท

ลำดับที่	รายการ	จำนวน	หน่วย	ค่าวัสดุ		ค่าแรงงาน		รวมค่าวัสดุ และแรงงาน	หมายเหตุ
				ราคาต่อหน่วย	จำนวนเงิน	ราคาต่อหน่วย	จำนวนเงิน		
	- สายไฟ THW 1x4 Sq.mm.	128.000	ม.	10.14	1,297.92	10.00	1,280.00	2,577.92	
	- สายไฟ THW 1x10 Sq.mm.	40.000	ม.	41.48	1,659.20	16.00	640.00	2,299.20	
	- ท่อร้อยสายไฟ 1/2" มอก.216/2524	224.000	ม.	12.38	2,773.12	25.00	5,600.00	8,373.12	
	- GROUND ROD ขนาดเส้นผ่าศูนย์กลางไม่น้อยกว่า 3/8 นิ้ว ยาว 6 นิ้ว	1.000	ชุด	120.56	120.56	36.17	36.17	156.73	
	- สวิตซ์ทางเดียว 240 V ชุด 3 ช่อง	2.000	ชุด	117.76	235.52	100.00	200.00	435.52	
	- สวิตซ์ทางเดียว 240 V ชุด 1 ช่อง	2.000	ชุด	49.53	99.06	80.00	160.00	259.06	
	- ปลั๊กไฟคู่	15.000	ชุด	107.47	1,612.05	90.00	1,350.00	2,962.05	
	- ปลั๊กไฟคู่ (แบบมีครอบกันน้ำ)	1.000	ชุด	419.62	419.62	115.00	115.00	534.62	
	- ค่าติดตั้งพัดลมแขวนผนัง 16"	6.000	ชุด	0.00	0.00	400.00	2,400.00	2,400.00	
	<b>รวมค่างานระบบไฟฟ้า และระบบสื่อสาร</b>			<b>4,073.93</b>	<b>28,915.01</b>	<b>1,714.12</b>	<b>17,531.12</b>	<b>46,446.13</b>	
5	งานฝังบริเวณและสิ่งก่อสร้างประกอบอื่นๆ								

## แบบแสดงรายการ ปริมาณงาน และราคา

หน่วย : บาท

ลำดับที่	รายการ	จำนวน	หน่วย	ค่าวัสดุ		ค่าแรงงาน		รวมค่าวัสดุ และแรงงาน	หมายเหตุ
				ราคาต่อหน่วย	จำนวนเงิน	ราคาต่อหน่วย	จำนวนเงิน		
	- รั้วเหล็ก สูง 1 เมตร	27.100	ม.	788.39	21,365.36	236.52	6,409.69	27,775.05	
	- อ่างล้างมือสำหรับเด็ก	1.000	ชุด	2,389.60	2,389.60	1,138.99	1,138.99	3,528.59	
	รวมค่างานฝังบริเวณและสิ่งก่อสร้างประกอบอื่นๆ			3,177.99	23,754.96	1,375.51	7,548.68	31,303.64	
รวมค่าวัสดุ และแรงงาน								769,005.72	

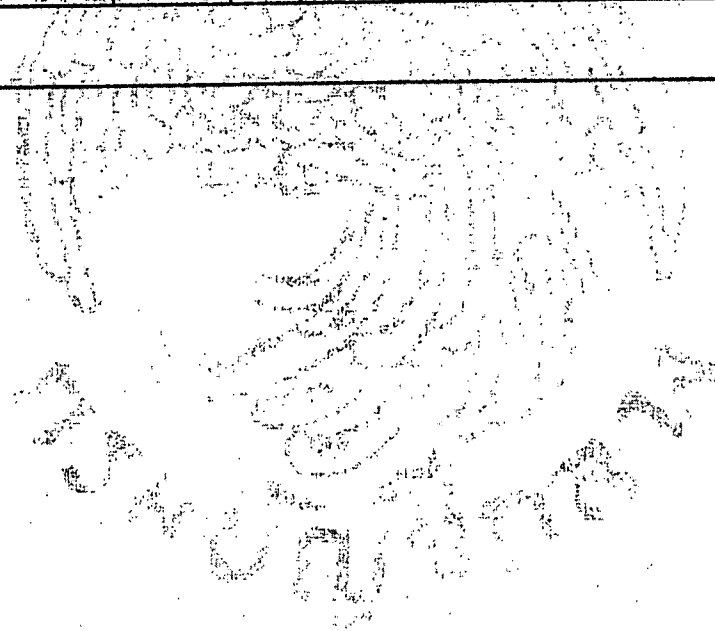

แบบแสดงรายการ ปริมาณงาน และราคา

กลุ่มงาน/งาน งานครุภัณฑ์จัดซื้อ  
 ชื่อโครงการ/งานก่อสร้าง ประกวราคาจ้างก่อสร้างโครงการปรับปรุงซ่อมแซมอาคารเออีรดี โรงเรียนเทศบาลบ้านหนองแขวง ด้วยวิธีประกวดราคาอิเล็กทรอนิกส์ (e-bidding) /  
 สถานที่ก่อสร้าง ตำบล หนองใหญ่ อำเภอ สดัก จังหวัด ปุริรัมย์ แบบเลขที่  
 หน่วยงานเจ้าของโครงการ/งานก่อสร้าง เทศบาลนครขอนแก่น / เทศบาลนครขอนแก่น  
 คำนวณราคากลางโดย คณะกรรมการกำหนดราคากลาง เมื่อวันที่

หน่วย : บาท

ลำดับที่	รายการ	จำนวน	หน่วย	คววัสดุ		ค่าแรงงาน		รวมคววัสดุ และแรงงาน	หมายเหตุ
				ราคาต่อหน่วย	จำนวนเงิน	ราคาต่อหน่วย	จำนวนเงิน		
1	สรุปรวมค่าครุภัณฑ์จัดซื้อ								
	ถังเก็บน้ำไฟเบอร์กลาส ขนาด 2000 ลิตร		รวม					8,317.75	
2	บิมน้ำอัตโนมัติ ขนาด 150 วัตต์		รวม					4,392.52	
3	พัดลมชนิดแขวนผนัง ขนาด 16		รวม					5,400.00	
รวมค่าครุภัณฑ์จัดซื้อ								18,110.27	

หมายเหตุ : แสดงรายการปริมาณ และราคารวม 18,110.27 บาท ต่อ 1 หน่วย

ทศพล วงศ์อาษา  
 28 สิงหาคม 2567 15:55:44

แบบแสดงรายการ ปริมาณงาน และราคา

หน่วย : บาท

ลำดับที่	รายการ	จำนวน	หน่วย	ค่าวัสดุ		ค่าแรงงาน		รวมค่าวัสดุ และแรงงาน	หมายเหตุ
				ราคาต่อหน่วย	จำนวนเงิน	ราคาต่อหน่วย	จำนวนเงิน		
1	ถังเก็บน้ำไฟเบอร์กลาส ขนาด 2000 ลิตร								
	1.1 ถังเก็บน้ำไฟเบอร์กลาสขนาด2000ลิตร	1.000	ถัง	8,317.75		0.00	0.00	8,317.75	
	รวมค่าถังเก็บน้ำไฟเบอร์กลาส ขนาด 2000 ลิตร	-	-	8,317.75	8,317.75	0.00	0.00	8,317.75	
2	ปั้มน้ำอัตโนมัติ ขนาด 150 วัตต์								
	2.1 ปั้มน้ำอัตโนมัติขนาด150วัตต์	1.000	เครื่อง	4,392.52		0.00	0.00	4,392.52	
	รวมค่าปั้มน้ำอัตโนมัติ ขนาด 150 วัตต์	-	-	4,392.52	4,392.52	0.00	0.00	4,392.52	
3	พัดลมชนิดแขวนผนัง ขนาด 16								
	3.1 พัดลมชนิดแขวนผนังขนาด16"	6.000	ชุด	900.00		0.00	0.00	5,400.00	
	รวมค่าพัดลมชนิดแขวนผนัง ขนาด 16	-	-	900.00	5,400.00	0.00	0.00	5,400.00	
รวมค่าวัสดุ และแรงงาน									

แบบสรุปรวมค่าใช้จ่ายพิเศษตามข้อกำหนดและค่าใช้จ่ายอื่นที่จำเป็นต้องมี  
งานก่อสร้างอาคาร

ชื่อโครงการ/งานก่อสร้าง      ประกวดราคาจ้างก่อสร้างโครงการปรับปรุงซ่อมแซมอาคารเออร์ดี โรงเรียนเทศบาลบ้านหนองแขง ด้วยวิธีประกวดราคาอิเล็กทรอนิกส์ (e-bidding) /  
โครงการปรับปรุงซ่อมแซมอาคารเออร์ดี โรงเรียนเทศบาลบ้านหนองแขง

สถานที่ก่อสร้าง ตำบล      ในเมือง      อำเภอ      เมืองขอนแก่น      จังหวัด      ขอนแก่น      แบบเลขที่

หน่วยงานเจ้าของโครงการ/งานก่อสร้าง      เทศบาลนครขอนแก่น / เทศบาลนครขอนแก่น

คำนวณราคากลางโดย      คณะกรรมการกำหนดราคากลาง      เมื่อวันที่

หน่วย : บาท

ลำดับที่	รายการ	จำนวน	หน่วย	ค่าใช้จ่ายรวม (ค่าก่อสร้าง)	หมายเหตุ
1	ค่าขนส่งวัสดุ(รายการผนังห้องสำเร็จรูป)	1.000	รายการ	12,369.20	
	รวมค่าใช้จ่ายพิเศษตามข้อกำหนดฯ ทุกรายการ			12,369.20	

**แบบแสดงการคำนวณและเหตุผลความจำเป็น  
สำหรับค่าใช้จ่ายพิเศษตามข้อกำหนดฯ**

รายการ ค่าขนส่งวัสดุ(รายการผนังห้องสำเร็จรูป)

ชื่อโครงการ/งานก่อสร้าง ประกวดราคาจ้างก่อสร้างโครงการปรับปรุงซ่อมแซมอาคารเอนอร์ดี้ โรงเรียนเทศบาลบ้านหนองแขง ด้วยวิธีประกวดราคาอิเล็กทรอนิกส์ (e-bidding) /  
โครงการปรับปรุงซ่อมแซมอาคารเอนอร์ดี้ โรงเรียนเทศบาลบ้านหนองแขง

สถานที่ก่อสร้าง ตำบล ในเมือง อำเภอ เมืองขอนแก่น จังหวัด ขอนแก่น แบบเลขที่

หน่วยงานเจ้าของโครงการ/งานก่อสร้าง เทศบาลนครขอนแก่น / เทศบาลนครขอนแก่น

คำนวณราคากลางโดย คณะกรรมการกำหนดราคากลาง เมื่อวันที่

**1. เหตุผลและความจำเป็นที่ต้องมีค่าใช้จ่ายพิเศษตามข้อกำหนดฯ รายการนี้**

ราคาวัสดุเป็นราคาที่แหล่งผลิตซึ่งไม่รวมค่าขนส่ง

**2. รายละเอียดการคำนวณ หน่วย : บาท**

ที่	รายการค่าใช้จ่าย	จำนวน	หมายเหตุ
1	ค่าขนส่ง(ผนังห้องสำเร็จรูป)	11,560.00	
	<b>รวมค่าใช้จ่าย</b>	<b>11,560.00</b>	
	<b>ภาษีมูลค่าเพิ่ม</b>	<b>809.20</b>	
	<b>ค่าใช้จ่ายรวมภาษีมูลค่าเพิ่ม</b>	<b>12,369.20</b>	



## แบบสรุปค่าก่อสร้าง

กลุ่มงาน/งาน งานปรับปรุงซ่อมแซมอาคารเออีรดี โรงเรียนเทศบาลบ้านหนองแวง

ชื่อโครงการ/งานก่อสร้าง ประกวดราคาจ้างก่อสร้างโครงการปรับปรุงซ่อมแซมอาคารเออีรดี โรงเรียนเทศบาลบ้านหนองแวง ด้วยวิธีประกวดราคาอิเล็กทรอนิกส์ (e-bidding)/โครงการปรับปรุงซ่อมแซมอาคารเออีรดี โรงเรียนเทศบาลบ้านหนองแวง

สถานที่ก่อสร้าง ตำบลในเมือง อำเภอเมืองขอนแก่น จังหวัดขอนแก่น

แบบเลขที่

หน่วยงานเจ้าของโครงการ/งานก่อสร้าง เทศบาลนครขอนแก่น / เทศบาลนครขอนแก่น

แบบ ปร. 4 ที่แนบ มีจำนวน 12 หน้า

คำนวณราคากลาง เมื่อวันที่

หน่วย : บาท

ลำดับที่	รายงาน	ค่างานต้นทุน	Factor F	ค่าก่อสร้าง	หมายเหตุ
1	งานปรับปรุงซ่อมแซมอาคารเออีรดี โรงเรียนเทศบาลบ้านหนองแวง	769,005.72	1.3078	1,005,705.68	
รวมค่าก่อสร้าง				1,005,705.68	

ขนาดหรือเนื้อที่อาคารจำนวน 146.00 ตารางเมตร เฉลี่ย 6,888.39 บาท/ตารางเมตร

หมายเหตุ : แสดงแบบสรุปค่าก่อสร้าง รวม 1,005,705.68 บาท ต่อ 1 หน่วย

กลุ่มงาน/งาน งานปรับปรุงซ่อมแซมอาคารเอร์ดี โรงเรียนเทศบาลบ้านหนองแขวง

ชื่อโครงการ/งานก่อสร้าง ประมวลราคาจ้างก่อสร้างโครงการปรับปรุงซ่อมแซมอาคารเอร์ดี โรงเรียนเทศบาลบ้านหนองแขวง ด้วยวิธีประกวดราคาอิเล็กทรอนิกส์ (e-bidding)/โครงการปรับปรุงซ่อมแซมอาคารเอร์ดี โรงเรียนเทศบาลบ้านหนองแขวง ตำบลในเมือง อำเภอเมืองขอนแก่น จังหวัดขอนแก่น

แบบเลขที่

หน่วยงานเจ้าของโครงการ/งานก่อสร้าง เทศบาลนครขอนแก่น / เทศบาลนครขอนแก่น

แบบ พร. 4 ที่แนบ มีจำนวน 12 หน้า

คำนวณราคากลาง เมื่อวันที่

หน่วย : บาท

ลำดับที่	รายงาน	คำนวณต้นทุน	Factor F	ค่าก่อสร้าง	หมายเหตุ
	เงื่อนไขการใช้ตาราง Factor F				
	เงินล่วงหน้าจ่าย 0 %				
	เงินประกันผลงานหัก 0 %				
	ดอกเบี้ยเงินกู้ 7 %				
	ภาษีมูลค่าเพิ่ม 7 %				
				รวมค่าก่อสร้าง	
				1,005,705.68	

ขนาดหรือเนื้อที่อาคารจำนวน 146,00 ตารางเมตร เฉลี่ย 6,888.39 บาท/ตารางเมตร

หมายเหตุ : แสดงแบบสรุปค่าก่อสร้าง รวม 1,005,705.68 บาท ต่อ 1 หน่วย

## แบบสรุปค่าก่อสร้าง

ชื่อโครงการ/งานก่อสร้าง	ประกวดราคาจ้างก่อสร้างโครงการปรับปรุงซ่อมแซมอาคารเออีรดี โรงเรียนเทศบาลบ้านหนองแขง ด้วยวิธีประกวดราคาอิเล็กทรอนิกส์ (e-bidding)/โครงการปรับปรุงซ่อมแซมอาคารเออีรดี โรงเรียนเทศบาลบ้านหนองแขง				
สถานที่ก่อสร้าง	ตำบลในเมือง	อำเภอเมือง	จังหวัด	ขอนแก่น	
แบบเลขที่					
หน่วยงานเจ้าของโครงการ/งานก่อสร้าง	เทศบาลนครขอนแก่น / เทศบาลนครขอนแก่น				
แบบ พร. 4 ที่แนบ	มีจำนวน	12	หน้า		
คำนวณราคากลาง	เมื่อวันที่				

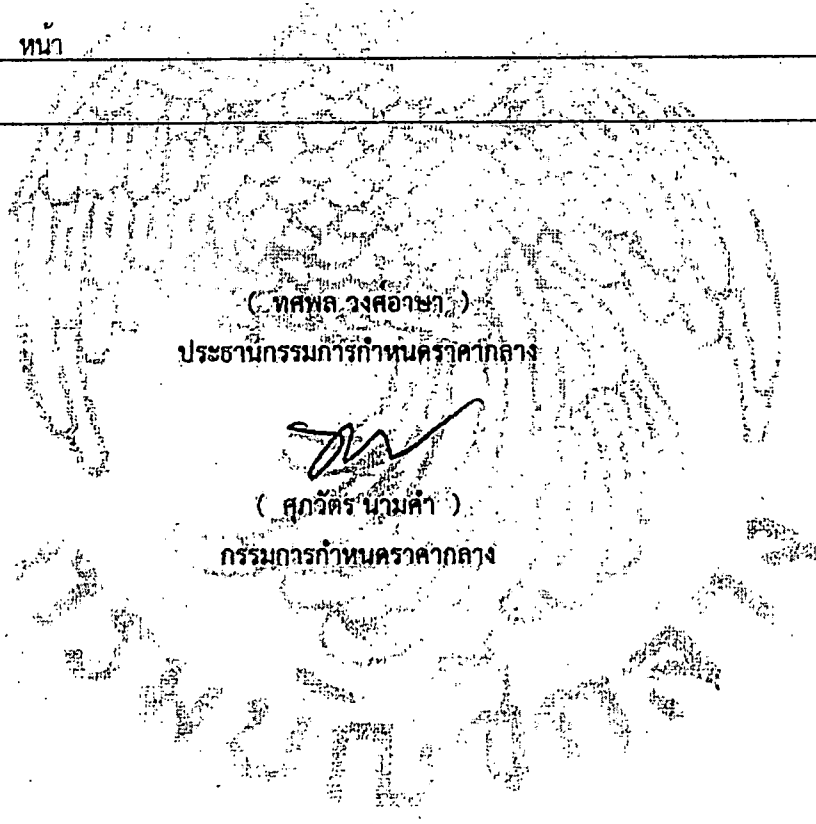

( ธีรัชชัย วนาพิทักษ์กุล )  
กรรมการกำหนดราคากลาง

( ธนะชัย หิมะธนะสุวรรณ )  
กรรมการกำหนดราคากลาง

( ทศพล วงศ์อาษา )  
ประธานกรรมการกำหนดราคากลาง  
  
( ศุภวัตร นามคำ )  
กรรมการกำหนดราคากลาง

( กมลศักดิ์ แก้วมาตย์ )  
กรรมการกำหนดราคากลาง

## แบบสรุปคำครุภัณฑ์จัดซื้อ

กลุ่มงาน/งาน	งานครุภัณฑ์จัดซื้อ				
ชื่อโครงการ/งานก่อสร้าง	ประกวดราคาจ้างก่อสร้างโครงการปรับปรุงซ่อมแซมอาคารเออีรดี โรงเรียนเทศบาลบ้านหนองแขว ด้วยวิธีประกวดราคาอิเล็กทรอนิกส์ (e-bidding) /				
	โครงการปรับปรุงซ่อมแซมอาคารเออีรดี โรงเรียนเทศบาลบ้านหนองแขว				
สถานที่ก่อสร้าง	ตำบล	ในเมือง	อำเภอ	เมืองขอนแก่น	จังหวัด
					ขอนแก่น
แบบเลขที่					
หน่วยงานเจ้าของโครงการ/งานก่อสร้าง	เทศบาลนครขอนแก่น/เทศบาลนครขอนแก่น				
คำนวณราคากลาง เมื่อวันที่					

หน่วย : บาท

ลำดับที่	รายงาน	ค่างาน	ภาษีมูลค่าเพิ่ม	ค่าก่อสร้าง	หมายเหตุ
1	ถังเก็บน้ำไฟเบอร์กลาส ขนาด 2000 ลิตร	8,317.75	582.24	8,899.99	
2	บิมน้ำอัตโนมัติ ขนาด 150 วัตต์	4,392.52	307.47	4,699.99	
3	พัดลมชนิดแขวนผนัง ขนาด 16	5,400.00	0.00	5,400.00	
รวมค่าก่อสร้าง				18,999.98	

## แบบสรุปค่าครุภัณฑ์จัดซื้อ

ชื่อโครงการ/งานก่อสร้าง	ประกวดราคาจ้างก่อสร้างโครงการปรับปรุงซ่อมแซมอาคารเอนกประสงค์ โรงเรียนเทศบาลบ้านหนองแขว ด้วยวิธีประกวดราคาอิเล็กทรอนิกส์ (e-bidding) /				
	โครงการปรับปรุงซ่อมแซมอาคารเอนกประสงค์ โรงเรียนเทศบาลบ้านหนองแขว				
สถานที่ก่อสร้าง	ตำบล	ในเมือง	อำเภอ	เมืองขอนแก่น	จังหวัด
ขอนแก่น					
แบบเลขที่					
หน่วยงานเจ้าของโครงการ/งานก่อสร้าง	เทศบาลนครขอนแก่น / เทศบาลนครขอนแก่น				
แบบ พร. 4 ที่แนบ	มีจำนวน	หน้า			
จำนวนราคากลาง	เมื่อวันที่				

( ทศพล วงศ์อาษา )  
ประธานกรรมการกำหนดราคากลาง

( สุภวัตร นามคำ )  
กรรมการกำหนดราคากลาง

( กมลศักดิ์ แก้วมาตย์ )  
กรรมการกำหนดราคากลาง

( ธวัชชัย วนาพิทักษ์กุล )  
กรรมการกำหนดราคากลาง

( ธนะชัย หิมะสนะสุวรรณ )  
กรรมการกำหนดราคากลาง

แบบสรุปราคากลางงานก่อสร้างอาคาร

ชื่อโครงการ/งานก่อสร้าง      ประกวดราคาจ้างก่อสร้างโครงการปรับปรุงซ่อมแซมอาคารเออีรดี โรงเรียนเทศบาลบ้านหนองแขวง ด้วยวิธีประกวดราคาอิเล็กทรอนิกส์ (e-bidding)/โครงการปรับปรุงซ่อมแซมอาคารเออีรดี โรงเรียนเทศบาลบ้านหนองแขวง

สถานที่ก่อสร้าง      ตำบล      ในเมือง      อำเภอ      เมืองขอนแก่น      จังหวัด      ขอนแก่น

แบบเลขที่

หน่วยงานเจ้าของโครงการ/งานก่อสร้าง      เทศบาลนครขอนแก่น เทศบาลนครขอนแก่น

แบบ ปร. 4 และ ปร. 5 ที่แบบ      มีจำนวน      3      ชุด

คำนวณราคากลาง      เมื่อวันที่

หน่วย : บาท

ลำดับที่	รายการ	ค่าก่อสร้าง	หมายเหตุ
1	งานปรับปรุงซ่อมแซมอาคารเออีรดี โรงเรียนเทศบาลบ้านหนองแขวง จำนวน 1,000 หลังละ 1,005,705.68 บาท	1,005,705.68	
2	งานอาคาร : งานครุภัณฑ์จัดซื้อ	18,999.98	
3	งานอาคาร : ค่าใช้จ่ายพิเศษตามข้อกำหนดฯ	12,369.20	

แบบสรุปราคากลางงานก่อสร้างอาคาร

ชื่อโครงการ/งานก่อสร้าง      ประกวดราคาจ้างก่อสร้างโครงการปรับปรุงซ่อมแซมอาคารเอนอร์ดี้ โรงเรียนเทศบาลบ้านหนองแขว ด้วยวิธีประกวดราคาอิเล็กทรอนิกส์ (e-bidding)/โครงการปรับปรุงซ่อมแซมอาคารเอนอร์ดี้ โรงเรียนเทศบาลบ้านหนองแขว

สถานที่ก่อสร้าง      ตำบล      ในเมือง      อำเภอ      เมืองขอนแก่น      จังหวัด      ขอนแก่น

แบบเลขที่

หน่วยงานเจ้าของโครงการ/งานก่อสร้าง      เทศบาลนครขอนแก่น เทศบาลนครขอนแก่น

แบบ      ปร. 4      และ      ปร. 5      ที่แบบ      มีจำนวน      3      ชุด

คำนวณราคากลาง      เมื่อวันที่

สรุป	ราคากลาง	1,037,074.86.
	ราคากลาง (..... หนึ่งล้านสามหมื่นเจ็ดพันเจ็ดสิบลบาทแปดสิบบทต่างคร.....)	

## แบบสรุปราคากลางงานก่อสร้างอาคาร

ชื่อโครงการ/งานก่อสร้าง      ประมวลราคาจ้างก่อสร้างโครงการปรับปรุงซ่อมแซมอาคารเอีร์ดี โรงเรียนเทศบาลบ้านหนองแขว ด้วยวิธีประกวดราคาอิเล็กทรอนิกส์ (e-bidding)/โครงการปรับปรุงซ่อมแซมอาคารเอีร์ดี โรงเรียนเทศบาลบ้านหนองแขว

สถานที่ก่อสร้าง      ตำบล      ในเมือง      อำเภอ      เมืองขอนแก่น      จังหวัด      ขอนแก่น

แบบเลขที่

หน่วยงานเจ้าของโครงการ/งานก่อสร้าง      เทศบาลนครขอนแก่น เทศบาลนครขอนแก่น

แบบ ปร. 4 และ ปร. 5      ที่แบบ      มีจำนวน      ชุด

คำนวณราคากลาง      เมื่อวันที่

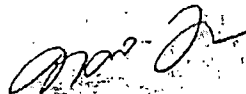
  
( ทศพล วงศ์อาษา )

ประธานกรรมการกำหนดราคากลาง

  
( รัชชัย วนาพิทักษ์กุล )  
กรรมการกำหนดราคากลาง

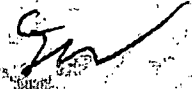
  
( สุภวัตร นามคำ )  
กรรมการกำหนดราคากลาง

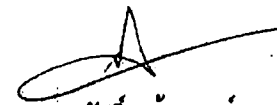
  
( กมลศักดิ์ แก้วมาตย์ )  
กรรมการกำหนดราคากลาง



## แบบสรุปราคากลางงานก่อสร้างอาคาร

ชื่อโครงการ/งานก่อสร้าง      ประกวดราคาจ้างก่อสร้างโครงการปรับปรุงซ่อมแซมอาคารเอีร์ดี โรงเรียนเทศบาลบ้านหนองแวง ด้วยวิธีประกวดราคาอิเล็กทรอนิกส์ (e-bidding)/โครงการปรับปรุงซ่อมแซมอาคารเอีร์ดี โรงเรียนเทศบาลบ้านหนองแวง

สถานที่ก่อสร้าง      ตำบล      ในเมือง      อำเภอ      เมืองขอนแก่น      จังหวัด      ขอนแก่น

แบบเลขที่

หน่วยงานเจ้าของโครงการ/งานก่อสร้าง      เทศบาลนครขอนแก่น เทศบาลนครขอนแก่น

แบบ ปร. 4 และ ปร. 5      ที่แบบ      มีจำนวน      ชุด

คำนวณราคากลาง      เมื่อวันที่

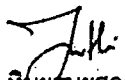
(  )  
 ( ณะชัย หิยะณะสุวรรณ )  
 กรรมการกำหนดราคากลาง



สำนักช่าง  
เทศบาลนครขอนแก่น

โครงการปรับปรุงซ่อมแซมอาคารเื้ออรัดี โรงเรียนเทศบาลบ้านหนองแวง  
สถานที่ก่อสร้าง : โรงเรียนเทศบาลบ้านหนองแวง ต.ในเมือง อ.เมืองขอนแก่น จ. ขอนแก่น

กส. 030/2567

สำเนาถูกต้อง

๗

(นางสาวณัฐวิภา กุศลวิภา)  
ผู้ช่วยนักวิชาการศิลป์



# โครงการปรับปรุงซ่อมแซมอาคารเีออร์ดี โรงเรียนเทศบาลบ้านหนองแขง

## รายละเอียดโครงการ

เพื่อจ่ายเป็นค่าปรับปรุงอาคารเีออร์ดี โรงเรียนเทศบาลบ้านหนองแขง โดยทำการเปลี่ยนหลังคาเป็นเมทัลชีท พื้นที่ไม่น้อยกว่า 251 ตารางเมตร ทาสีอาคารทั้งภายในและภายนอก พื้นที่ไม่น้อยกว่า 292 ตารางเมตร เปลี่ยนพื้นกระเบื้องใหม่ พื้นที่ไม่น้อยกว่า 119 ตารางเมตร ปรับปรุงห้องน้ำ เปลี่ยนสุขภัณฑ์เป็นของเด็กเล็ก ก่อสร้างอ่างล้างมือ ที่แปรงฟันเด็ก เปลี่ยนผ้าเพดานทั้งภายนอกและภายใน ก่อสร้างรั้วกั้นบริเวณและผนังกั้นห้อง ตามแบบเทศบาลนครขอนแก่น

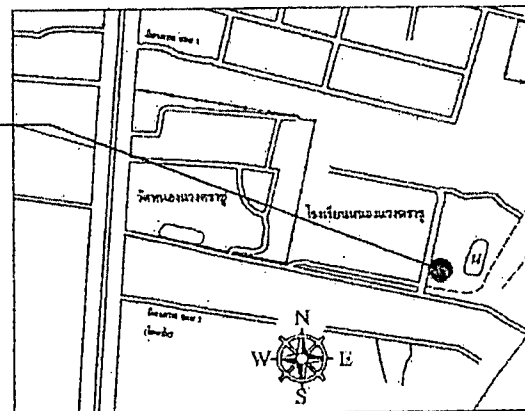
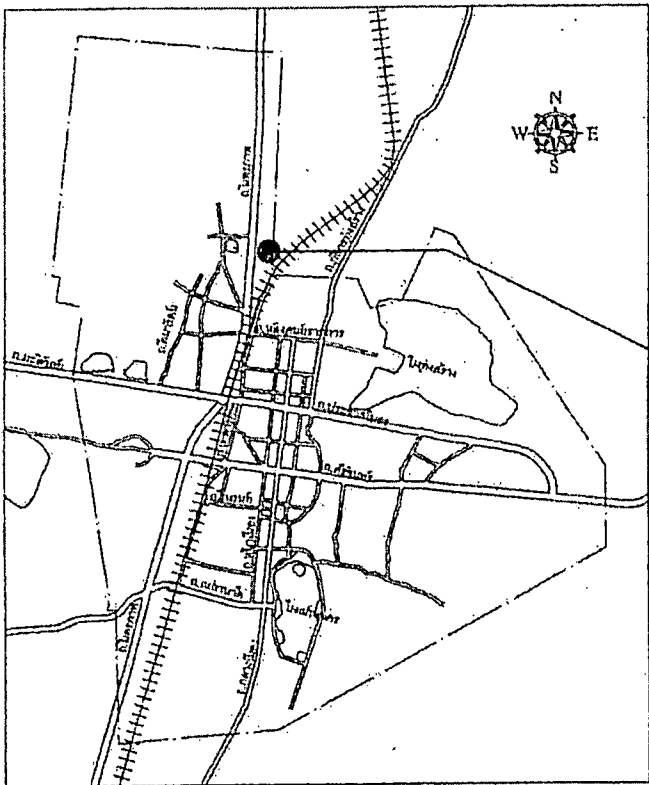

แผนที่โดยสังเขป  
NOT TO SCALE

### หมายเหตุ

1. ผู้รับจ้างต้องดำเนินการก่อสร้างงานในส่วนต่างๆตามแบบก่อสร้างไว้แล้วเสร็จสมบูรณ์ ใช้งานได้ดี โดยมีปริมาณงานไม่น้อยกว่าปริมาณงานที่ระบุในแบบ
2. วัสดุ ที่ วัสดุหลาย หรือตำแหน่ง อาจเปลี่ยนแปลงได้ตามมติของคณะกรรมการตรวจรับพัสดุ
3. กรณีที่แบบก่อสร้างขัดแย้งกับหรือไม่ได้ระบุ ให้ถือตามมติของคณะกรรมการตรวจรับพัสดุเป็นที่สิ้นสุด
4. ขณะทำการก่อสร้างผู้รับจ้างจะต้องทำการป้องกันความเสียหายที่อาจเกิดขึ้นกับอาคารข้างเคียงหรือในบริเวณก่อสร้าง ถ้าพบว่ามี ความเสียหายผู้รับจ้างจะต้องเป็นผู้รับผิดชอบในการซ่อมแซม และค่าใช้จ่ายทั้งหมด
5. ผู้รับจ้างจะต้องทำการก่อสร้างให้ถูกต้องตามรูปแบบและรายการที่กำหนดไว้ และหากพบว่ามีบางส่วนของแบบไม่ได้ระบุไว้ในแบบ แต่มีความจำเป็นที่จะต้องก่อสร้างเพิ่มเติม ให้ถูกต้องตามหลักวิชาช่างที่ดูแลผู้รับจ้างผู้ใดก็ได้ เที่ยบร้อยและจะต้องรับผิดชอบค่าใช้จ่ายที่เพิ่มขึ้นทั้งหมด

### บัญชีรายการ

- ผู้รับจ้างต้องดำเนินการสืบค้นบัญชีรายการ วัสดุอุปกรณ์ และราคาสินค้าโครงการตามที่

ชื่อโครงการ	.....
รายละเอียดโครงการ	.....
ชื่อ / ที่อยู่ / หมายเลขโทรศัพท์	.....
ทะเบียนนิติบุคคล	.....
ทะเบียนภาษี	.....
เลขที่บัญชี	.....
เลขที่บัญชีธนาคาร	.....
1. ....	.....
2. ....	.....
3. ....	.....
4. ....	.....
5. ....	.....
ชื่อผู้ควบคุมงาน	.....
1. ....	.....
2. ....	.....
3. ....	.....
4. ....	.....
5. ....	.....
สำนักงานเทศบาลนครขอนแก่น โทร 043-231202 บริษัทรับจ้างที่ปรึกษา (Inc) Ltd. ตาม CM Code	
หมายเลข - แผนแบบมาตรฐานเทศบาลนครขอนแก่น รหัส 069/2553	



สำนักการช่าง  
เทศบาลนครขอนแก่น

รายการแก้ไข

วันที่ - เดือน - ปี

ลงชื่อ

ชื่อ

ตำแหน่งและตำแหน่ง

ชื่อส่วนราชการหรือหน่วยงานและตำแหน่ง

ชื่อตำแหน่ง

ตำแหน่ง

ชื่อ

ตำแหน่ง

โครงการปรับปรุงซ่อมแซมอาคารเีออร์ดี  
โรงเรียนเทศบาลบ้านหนองแขง

แบบร่าง

วันที่

ชื่อ

วันที่

(นางสาวณัฐฤติชา ภูศรีขาว)  
ผู้อำนวยการงานทั่วไป



สำนักงาน  
เทศบาลนครขอนแก่น

ฝ่ายช่างโยธา

เจ้าหน้า  
ชื่อ

สถานที่

วันที่

ชื่อผู้รับทราบ

ตำแหน่ง

ชื่อผู้รับทราบ

ตำแหน่ง

ชื่อผู้รับทราบ

ตำแหน่ง

โครงการ  
ชื่อโครงการ

วันที่  
ปี

หน้า  
ที่

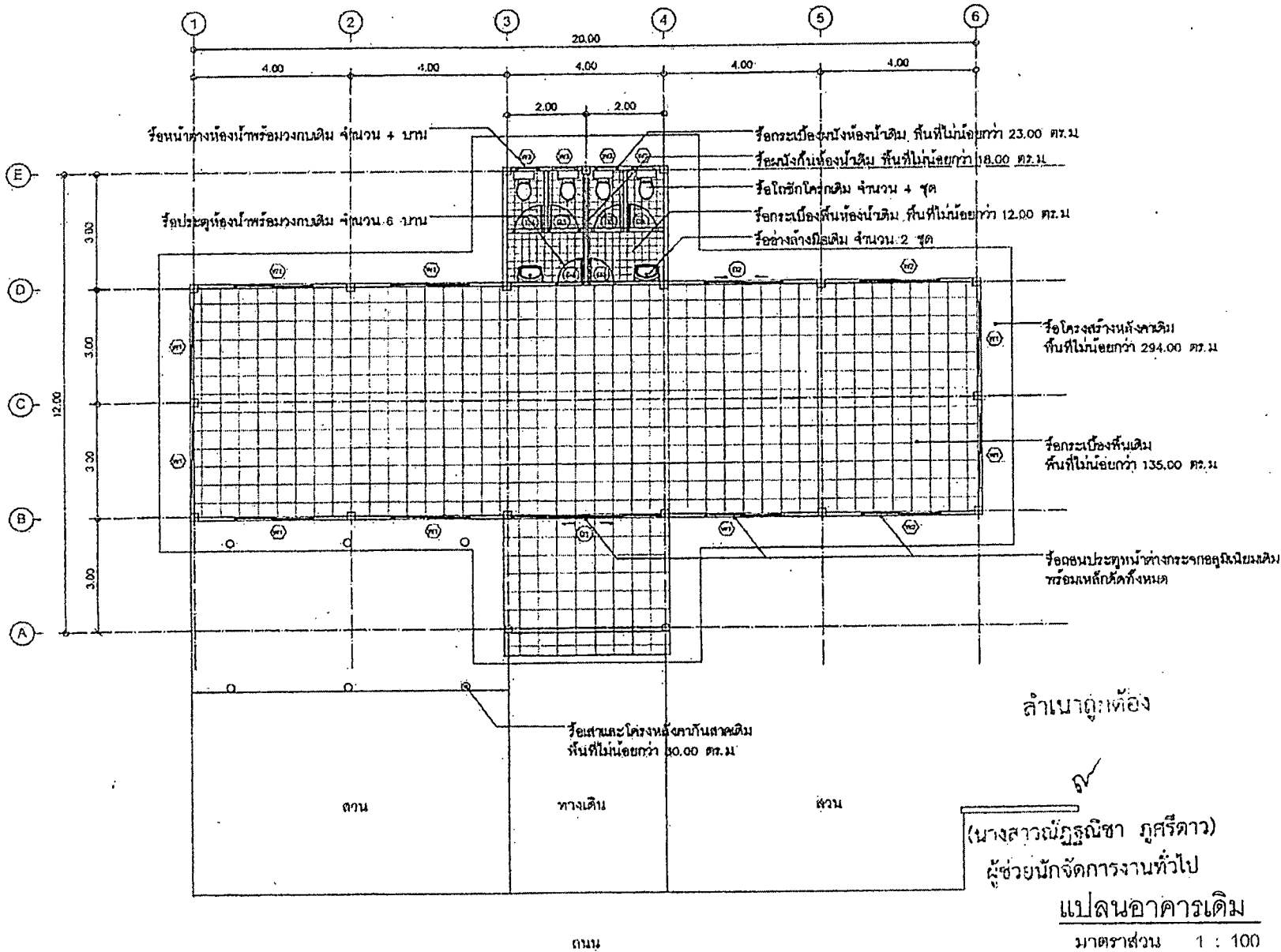

สำเนาถูกต้อง

(นางสาวณัฐธนิชา ภูศรีดาว)  
ผู้ช่วยนักจัดการงานทั่วไป

แปลนอาคารเดิม

มาตราส่วน 1 : 100

ถนน



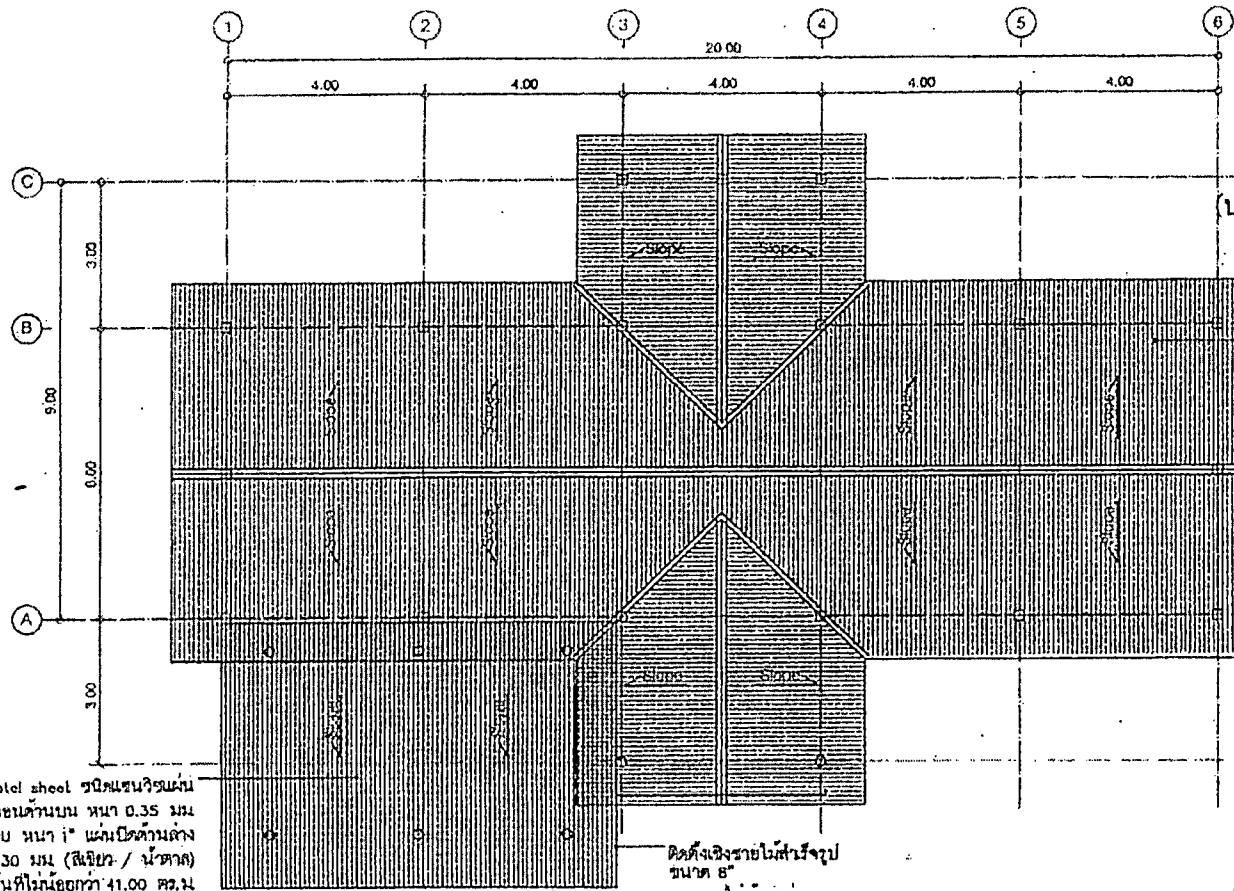

สำเนาถูกต้อง

(นางสาวณัฐกัญญา ภูศรีดาว)  
ผู้ช่วยนักจัดการงานทั่วไป

ติดตั้งหลังคา Motel sheet ชนิดระบบแผ่น  
ลอนด้านบน หน้า 0.35 มม.  
ฉนวน PU หน้า 1" แผ่นปิดด้านล่าง  
หน้า 0.30 มม (สีเขียว / น้ำตาล)  
พื้นที่ไม่น้อยกว่า 294.00 ตร.ม

ติดตั้งเชิงชายไม้ฝ้ารูป  
ขนาด 10"  
ยาวรวมไม่น้อยกว่า 83.00 ม

**แปลนหลังคา**  
มาตราส่วน 1 : 100

ติดตั้งหลังคา Motel sheet ชนิดระบบแผ่น  
ลอนด้านบน หน้า 0.35 มม.  
ฉนวน PU หน้า 1" แผ่นปิดด้านล่าง  
หน้า 0.30 มม (สีเขียว / น้ำตาล)  
พื้นที่ไม่น้อยกว่า 41.00 ตร.ม

ติดตั้งเชิงชายไม้ฝ้ารูป  
ขนาด 8"  
ยาวรวมไม่น้อยกว่า 19.00 ม

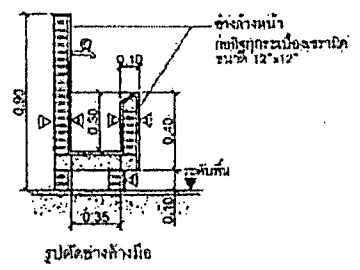
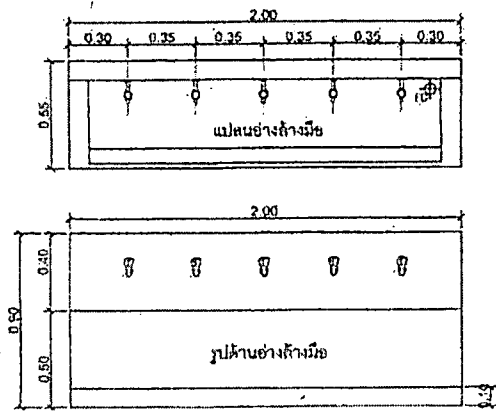

**แบบขยายอ่างล้างมือ**  
มาตราส่วน NTS

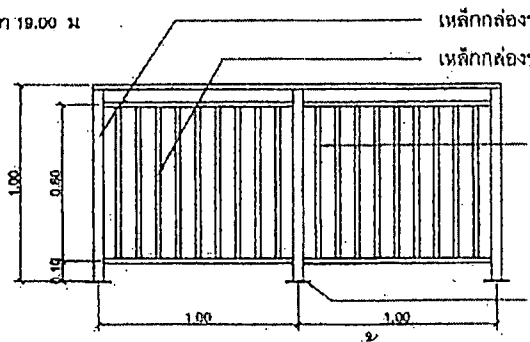

**แบบขยายรั้ว**  
มาตราส่วน NTS

- งานเหล็กบุพรกทั้งหมดทาสีกันสนิมและทาห้ด้วยสีน้ำมันสีฟางน้อย 2 เท่า



สำนักงาน  
เทศบาลนครขอนแก่น

ราชการทั่วไป

ชื่อ - นามสกุล

นามบิด

ชื่อ

วันที่รับมอบงาน

ชื่อสถานที่ปฏิบัติงาน

ชื่อตำแหน่ง

ปีงบประมาณ

ชื่อ

ตำแหน่ง

โครงการ/ปีงบประมาณ/แผนก/ชื่อ  
โครงการ/สถานที่ปฏิบัติงาน

เลขที่  
กส. ๕๓๐๖๕๖

หน้า  
5



สำนักงานการช่าง  
เทศบาลนครขอนแก่น

รายการแก้ไข

เขียน	ผู้ร่าง
สถาปนิก	
วิศวกร	
พนักงานควบคุมงานก่อสร้าง	
ตรวจสอบงานสถาปัตย์/วิศวกรรมโยธา	
ตรวจสอบพิมพ์	
แปลนกระดาษ	
ผู้อนุมัติ	
นายช่างต้น	
โครงการปรับปรุง/ซ่อมแซมอาคารเรียนที่ โรงเรียนเทศบาลนครขอนแก่น	
4 เมษายน พ.ศ. ๒๕๖๖	หน้า 6

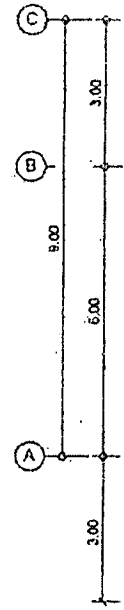
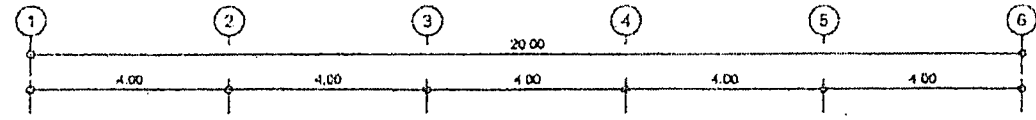

ต่อเข้ากับระบบไฟฟ้าเดิม

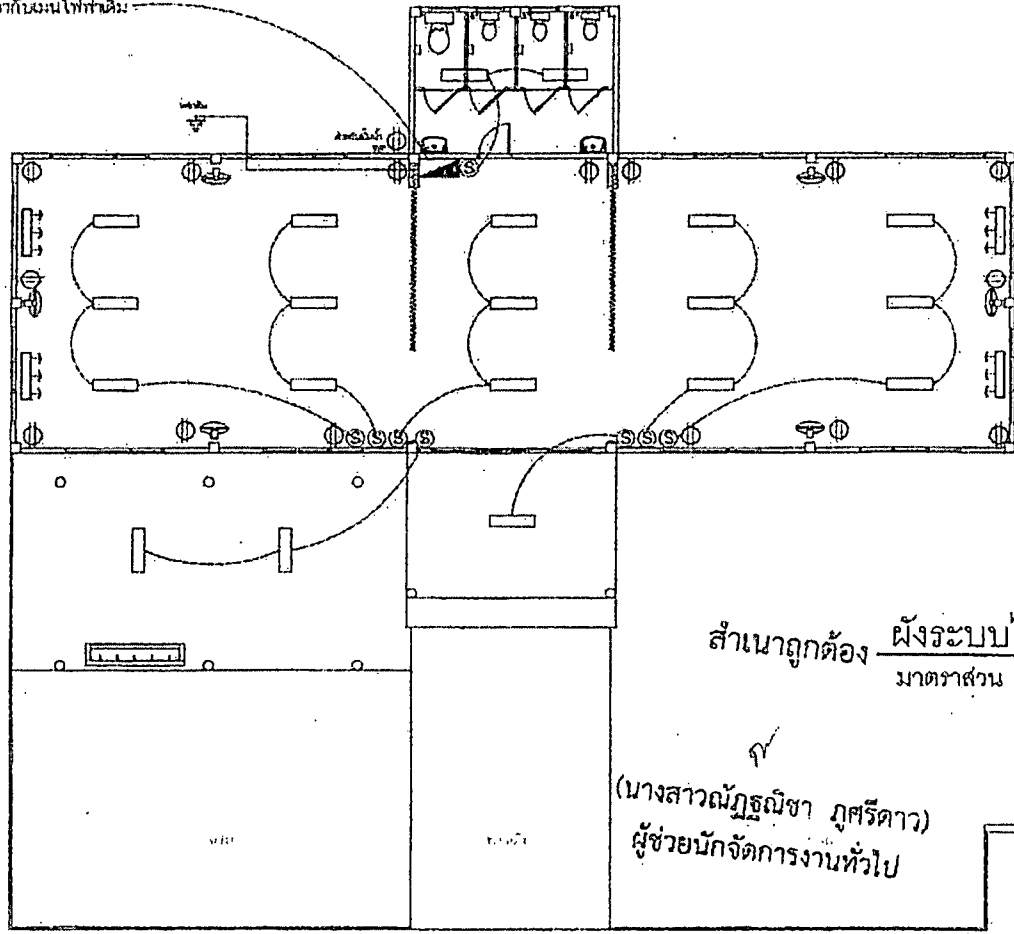

สำเนาถูกต้อง ผังระบบไฟฟ้า  
มาตราส่วน 1 : 100

(นางสาวณัฐณิชา ภูศรีจิตาว)  
ผู้ช่วยนักจัดการงานทั่วไป

สัญลักษณ์	รายการ
	โคม LED Parcel ขนาด 30x120 ซม. 40 W.
	สวิตช์เปิดปิด 1 ทาง
	เค็ดำรับไฟฟ้า หรือสายดิน ผิดสูง 1.50 m.
	เค็ดำรับไฟฟ้าชนิดครอบกันน้ำ หรือสายดิน ผิดสูง 0.80 m.
	ตู้ควบคุม 1 เฟส 10 วงจร ท้าวมักในชุด RCBO
	สายไฟที่วางตามเค็ดำ THW ขนาดตามแบบ
	ตำแหน่งเค็ดำสายรับสวิตช์เกี่ยวข้องกับอาคาร
	ติดตั้งที่เค็ดำความเร็วลม 10'
	เหล็กดิน Ground rod Copperbond 3/8"x6'

หมายเหตุ  
- งานระบบไฟฟ้าให้ต่อเชื่อมกับเมนไฟที่เดิมของอาคาร  
- อุปกรณ์ไฟฟ้าใช้ยี่ห้อ เบนวีน, แฟลช, คาลิโก, สยามไธเนค หรือเทียบเท่า  
- สายไฟใช้สาย THW สายแกนเดี่ยว ขนาด 1x10 ตร.มม.,  
- สายส่งแรงใช้สาย THW สายแกนเดี่ยว ขนาด 1x1.5 ตร.มม.,  
- ปลั๊กไฟใช้สาย THW สายแกนเดี่ยว ขนาด 1x2.5 ตร.มม. สายดินใช้สาย THW สายแกนเดี่ยว ขนาด 1x1.5 ตร.มม.,  
- ปลั๊กดินใช้สาย THW สายแกนเดี่ยว ขนาด 1x4 ตร.มม. สายดินใช้สาย THW สายแกนเดี่ยว ขนาด 1x2.5 ตร.มม.

- งานระบบไฟฟ้าให้เดินสายท่อร้อยสาย PVC 1/2" สีขาว เติมนองใต้ดิน  
- ตู้ควบคุม LOAD CENTER 10 วงจร ท้าวมัก, เบนวีนชุด RCBO  
- ปลั๊กไฟทุกจุดให้เดินตามต้น เค็ดำต้องตั้งห่างสักดินตามแบบ  
- ได้ผู้รับจ้างเสนอ Show Drawing โดยระบบระบบไฟฟ้า  
เพื่อขออนุมัติจากคณะกรรมการควบคุมการช่าง





สำนักงานช่าง  
เทศบาลนครขอนแก่น

รายการแก้ไข

ชื่อ - นามสกุล

เลขประจำตัว

โทรศัพท์

หมายเลขใบอนุญาตประกอบวิชาชีพ

เลขสำเนาของสมุดรายนามช่างเทคนิควิชาชีพ

เลขสำเนาของ

ใบสมัครสอบ

ผู้พิมพ์

ลายมือชื่อช่าง

โครงการฝึกอบรมและขยายผลช่างเทคนิค  
ในสถานประกอบการตามแผนพัฒนาฯ

จำนวนชุด

กศ. ๐๓๐/๒๕๕๖

แผ่นที่

/

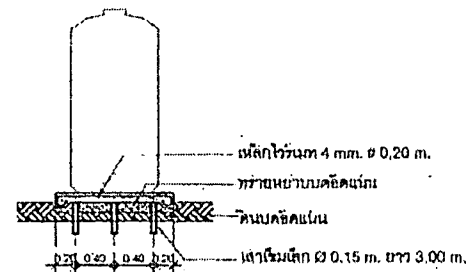
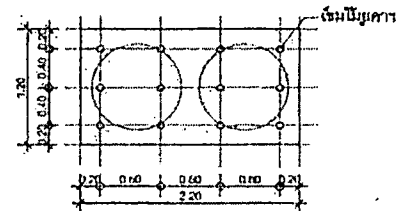
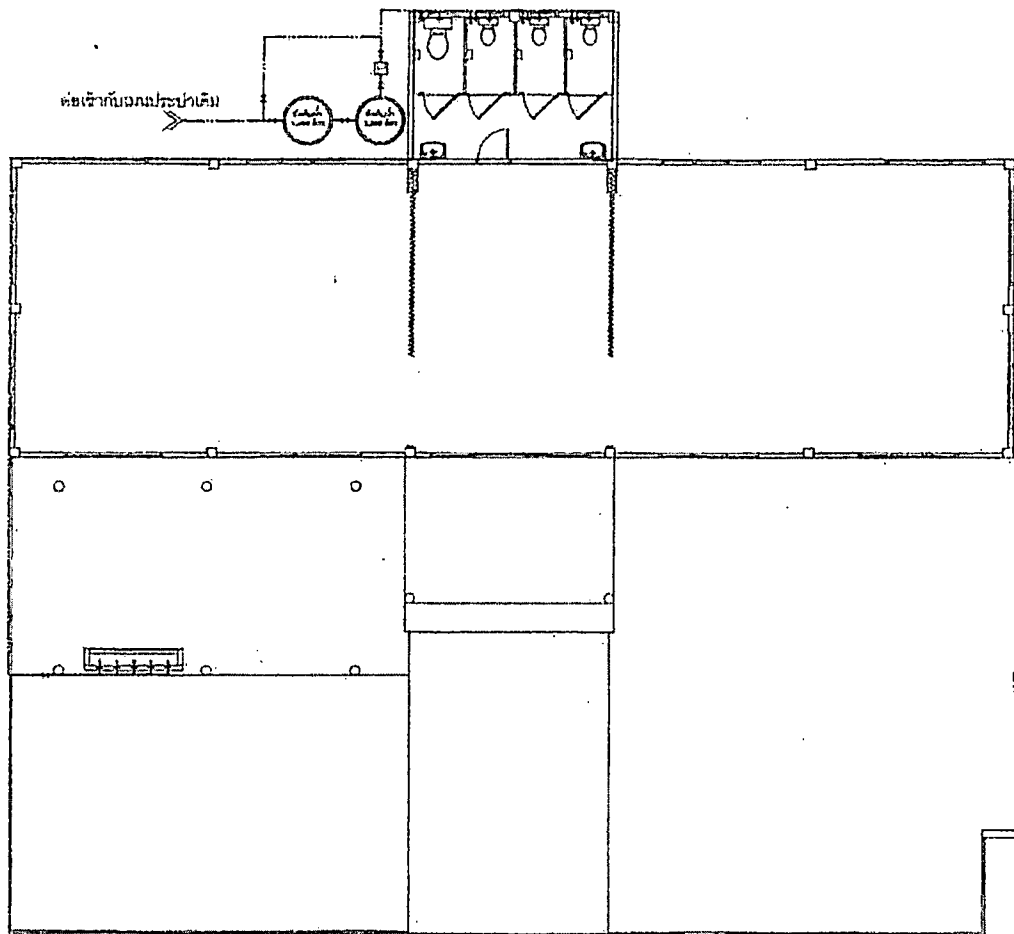
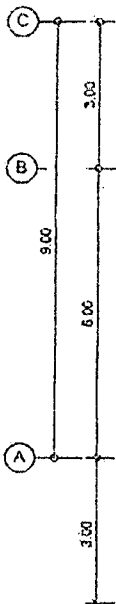
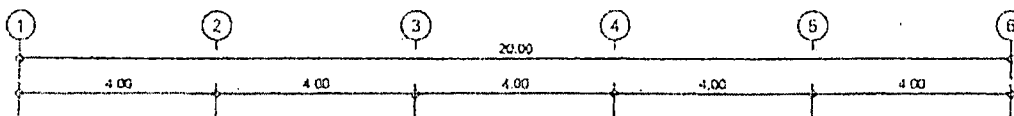

สำเนาถูกต้อง

(นางสาวณัฐธนิศา กุศลใจแก้ว)

ผู้ช่วยนักจัดการงานทั่วไป

ผังระบบประปา

มาตราส่วน 1 : 100

รายการสัญลักษณ์ สุขาภิบาล	
--- ---	พืชมรดน้ำ PVC ๑๖ (พืชมรดน้ำ PVC ๑๖")
⊗	ประตูน้ำ PVC ๑๖"
+	ลิ้นชัก / ขวดน้ำดื่ม
□	บิ๊นน้ำฝนในถัง ขนาด 150 w

รายการสัญลักษณ์ สุขาภิบาล	
	ถังเก็บน้ำ ขนาด 1,000 ลิตร ความสูง ๑.๖๐ ม.

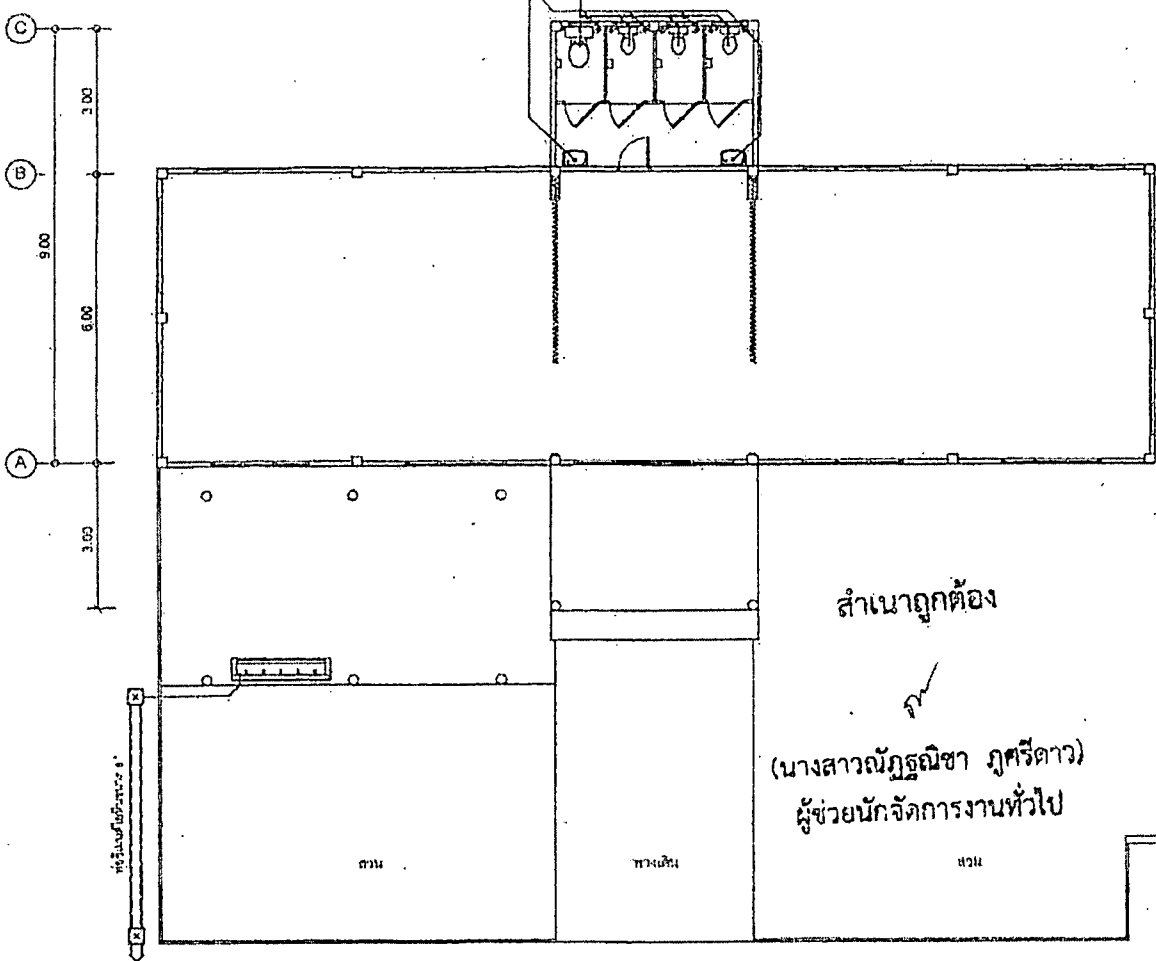
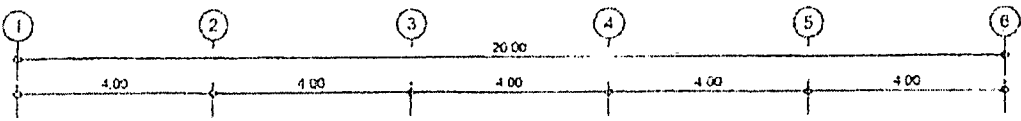

น้ำดื่มเย็น น้ำดื่มร้อน  
 (ถังน้ำดื่ม 1,000 ลิตร)  
 ติดตั้งถังกักน้ำดื่ม ขนาด 1,000 ลิตร  
 เชื่อมต่อกับระบบสุขาภิบาลเดิม

สำเนาถูกต้อง

(นางสาวณัฐธินิชา ภูศรีดาว)  
 ผู้ช่วยนักจัดการงานทั่วไป

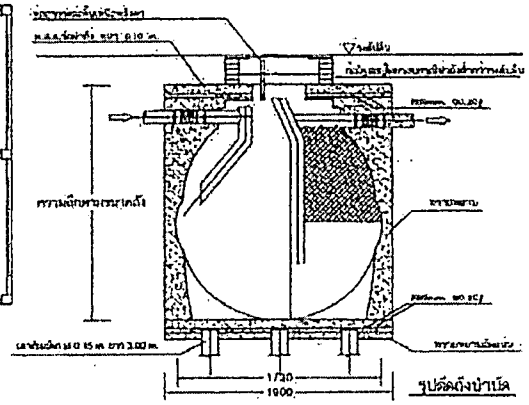
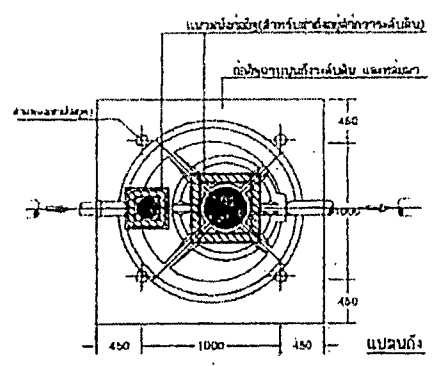

แบบมาตรฐานการติดตั้งถังน้ำดื่ม  
 (ปรับเปลี่ยนได้ตามขนาดและรุ่นของถังน้ำดื่ม)

รายการวัสดุอุปกรณ์ ระบบสุขาภิบาล	
ท่อโพลีไธม (PVC) ๖" ๕เมตร	
ถังน้ำดื่ม (PVC) ๑.๒' x ๒' x ๒.๒'	
ถังน้ำดื่มสำหรับน้ำดื่ม ๑๐๐๒๐๐ ลิตร	
อุปกรณ์ติดตั้ง ชนิดอื่น	

ผังระบบสุขาภิบาล

มาตราส่วน 1 : 100



สำนักงาน  
 เทศบาลนครขอนแก่น

รายการแก้ไข

ผู้เขียน	สำราญ
สถาปนิก	
วิศวกร	
นายช่างเทคนิคประจำงาน	
หรือ วิศวกรควบคุมการก่อสร้าง	
นายช่างสุขาภิบาล	
ผู้ควบคุมงาน	
ผู้ตรวจงาน	
นายช่างรับ	
โครงการนี้ถูกบรรจุงบประมาณโดยมี ใบบัญชีและใบรับแบบฉบับแล้ว	

ผังระบบระบายน้ำเชื่อมกับระบบเดิม

วันที่	วันที่
๓๑ ตุลาคม ๒๕๖๒	๓

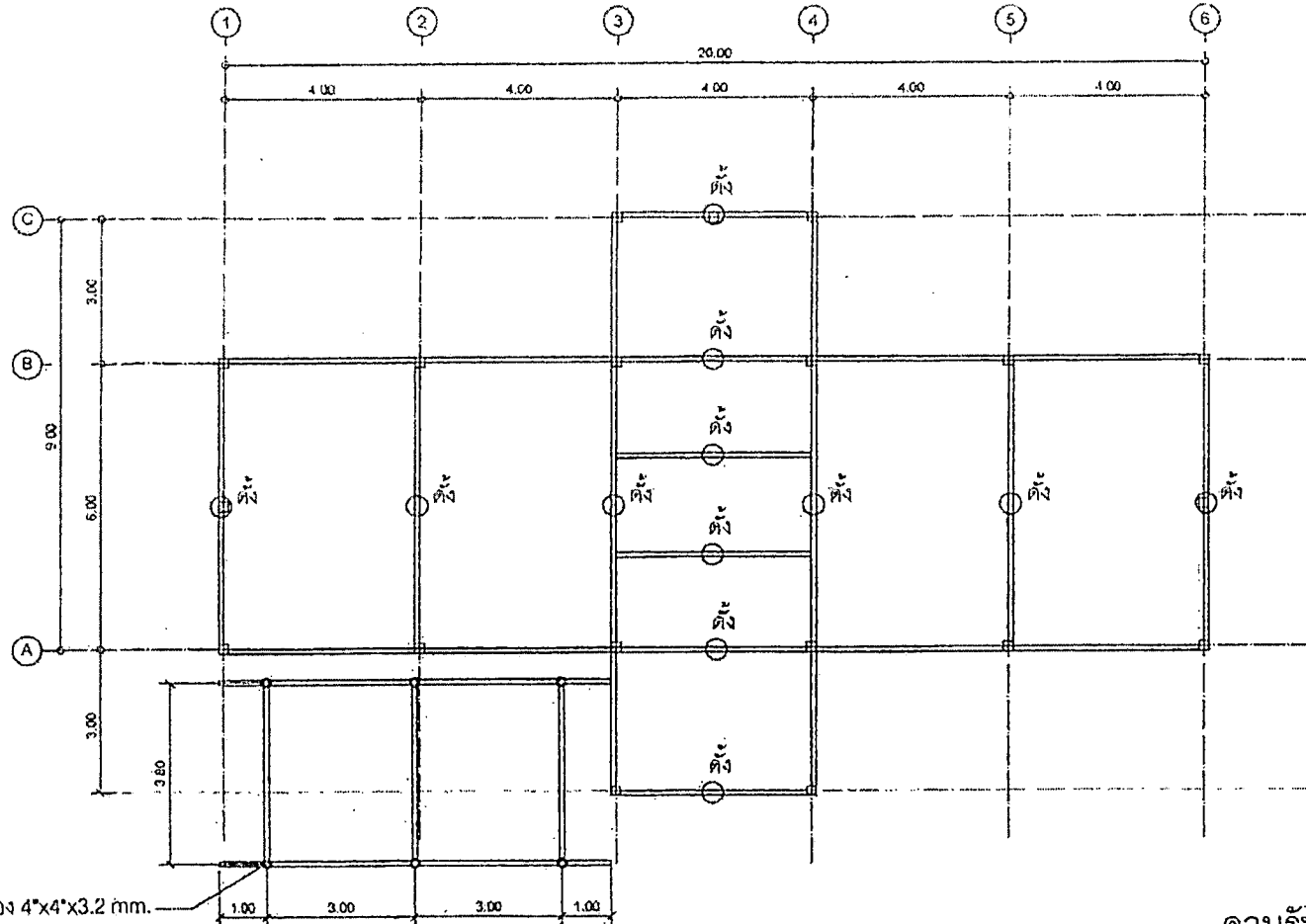

เสาเหล็กกล่อง 4"x4"x3.2 mm.  
 ความสูงไม่น้อยกว่า 2.5 m.  
 เสาฝังในค่อมือคอนกรีตไม่น้อยกว่า 0.50 m.

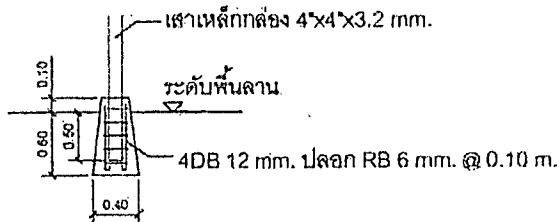

รายการเหล็กปรุพรรณ
- อะเส 2C-150x50x20x2.3 mm.
- ดิ่ง 2C-100x50x20x2.3 mm.
- จับทึบ C-100x50x20x2.3 mm. @ 1.0 m.
- แปก ล่อง 1"x2"x2.0 mm. @ 1.0 m.

คานรับหลังคา  
 มาตรฐาน 1 : 100

สำเนาถูกต้อง

(นางสาวณัฐนิชา ภูศรีดาว)  
 ผู้ช่วยนักจัดการงานทั่วไป



สำนักงาน  
 ศึกษาศาสตร์

รายการแก้ไข

ชื่อ - นามสกุล

ตำแหน่ง

วันที่

ชื่อหน่วยงาน/ส่วนงาน

ชื่อหัวหน้างาน/ผู้ควบคุมงาน

ชื่อผู้จัดทำ

ตำแหน่ง

วันที่

ชื่อหน่วยงาน

โครงการ/กิจกรรม/งานที่ได้รับมอบหมาย

เลขที่  
 0-0-00000

วันที่  
 0



สำนักงานรัฐมนตรี  
 กระทรวงศึกษาธิการ

รายการแก้ไข

เรื่อง - วิชา

สอนโดย

วิชา

นาย/นาง/นางสาว/นาย/นางสาว

เลขที่/ชื่อ/ตำแหน่ง

เลขที่/ชื่อ

ผู้จัดทำ

แหล่งที่มา

โครงการ/ปี/รุ่น/ภาค/สาขา/ชื่อ/ชื่อ  
 โรงเรียน/มหาวิทยาลัย/วิทยาลัย

เลขที่/ชื่อ  
 กค ๐๖๖๖๖๖ 10

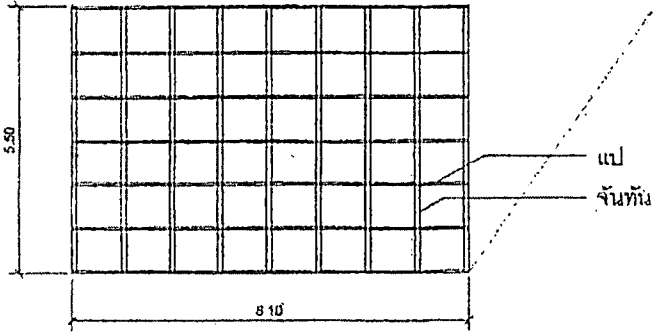
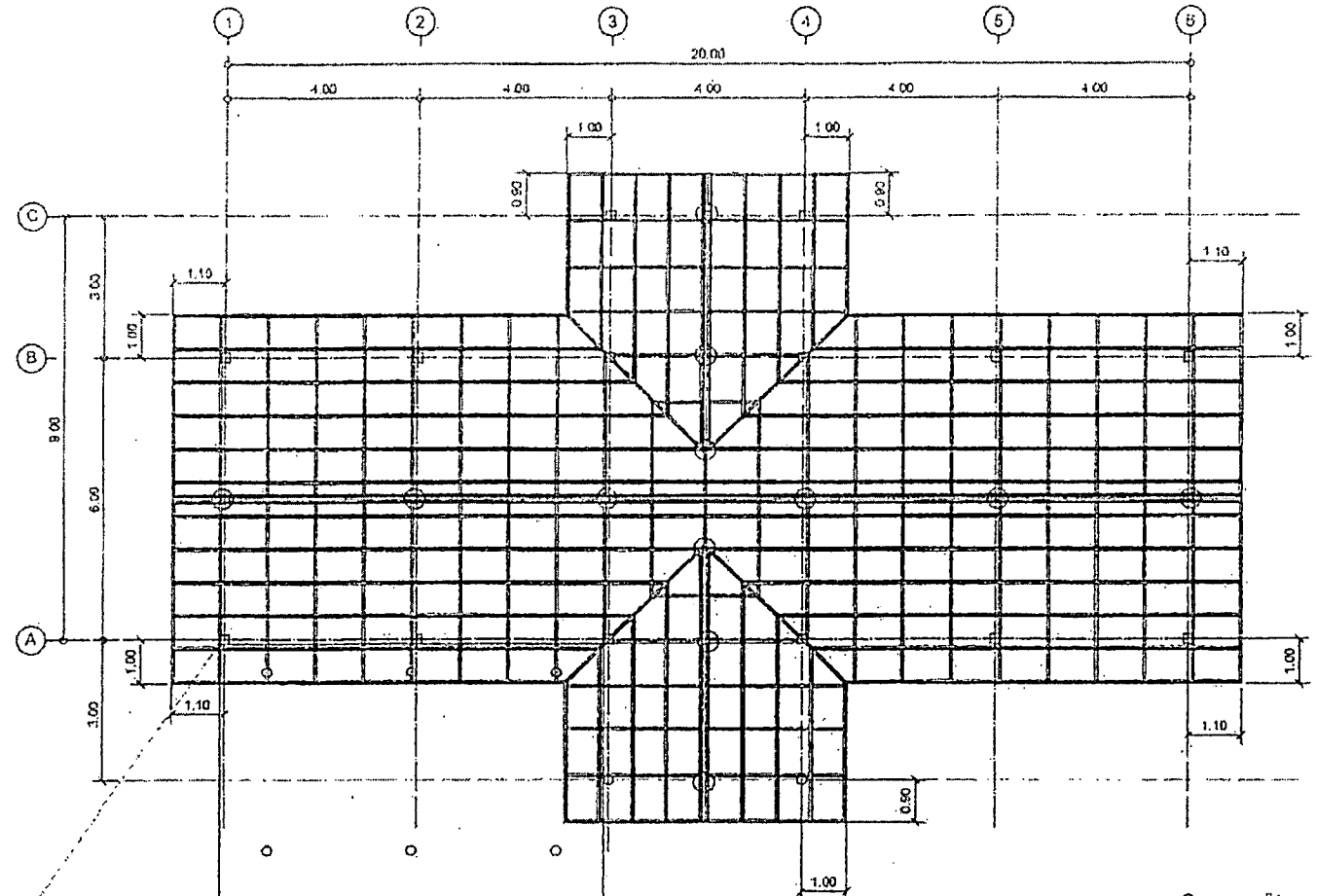

- รายการเหล็กรูปพรรณ
- อัดเส 2C-150x50x20x2.3 mm.
  - ตัง 2C-100x50x20x2.3 mm.
  - จันทัน C-100x50x20x2.3 mm. @ 1.0 m.
  - แป กตอง 1"x2"x2.0 mm. @ 1.0 m.

โครงสร้างหลังคา  
 มาตรฐาน 1 : 100

สำเนาถูกต้อง

(นางสาวอัญญาณีชา กุศรีดาว)  
 ผู้ช่วยนักจัดการงานทั่วไป

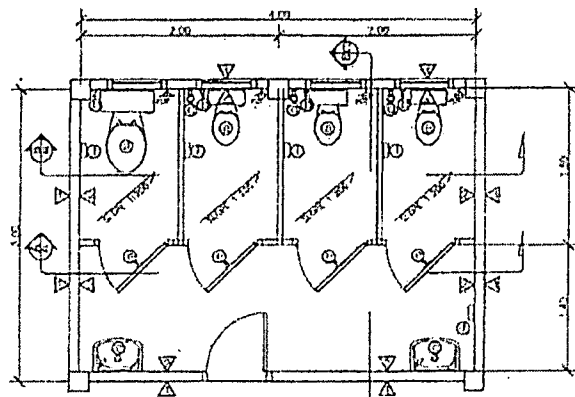

แปลนห้องน้ำ

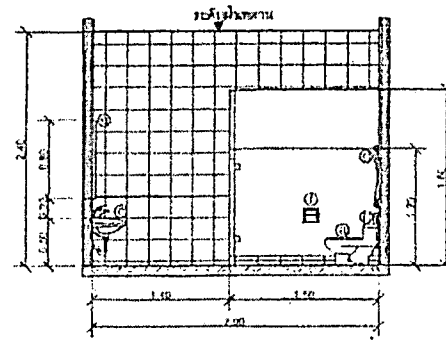

รูปตัด C-03

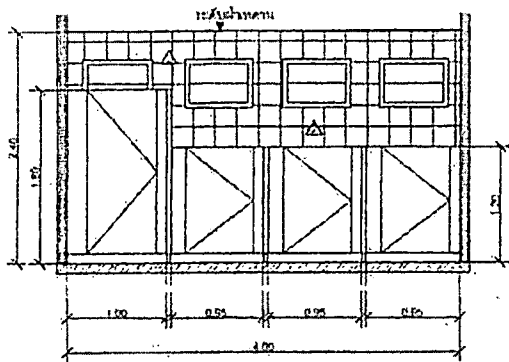

รูปตัด A-01

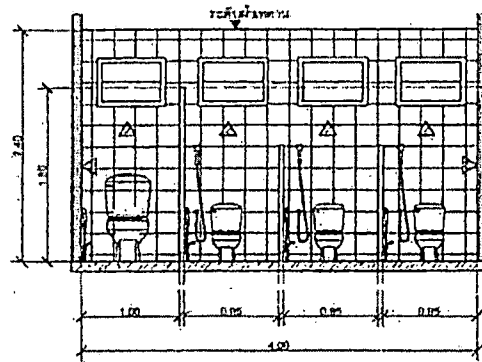

รูปตัด B-02

สัญลักษณ์	รายการ
Ⓐ	โถ้วมชนิดนั่งราบ พร้อมอุปกรณ์ครบชุด
Ⓑ	ฝักบัวชำระสายอ่อน
Ⓒ	อ่างล้างหน้าชนิดแขวน พร้อมอุปกรณ์ครบชุด
Ⓓ	ฝักบัวอาบเท้าสายอ่อน พร้อมอุปกรณ์ครบชุด
Ⓔ	กระจกบานน้ำ
Ⓚ	ตู้ใส่กระดาษชำระ

หมายเหตุ: กระจกบานน้ำใช้ผลิตภัณฑ์ของ COTTO, MOCEH, AMERICAN STANDARD, KARAT, KOHLER หรือเทียบเท่า เหนือ 792-2554

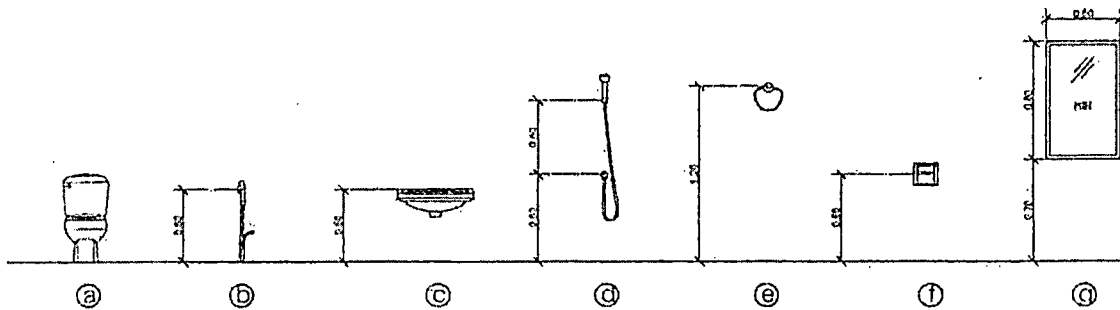

แบบมาตรฐานการติดตั้งสุขภัณฑ์

แบบขยายห้องน้ำ  
มาตราส่วน 1 : 50

ระดับพื้น **สำเนาถูกต้อง**



สำนักงาน  
เทศบาลนครขอนแก่น

รายการแก้ไข

เขียน - ช่าง

สถาปนิก

วิศวกร

นาย ธีรยุทธ วัฒนศิริ

นาย ชัยวัฒน์ วัฒนศิริ

นาย ชัยวัฒน์

นาย ชัยวัฒน์

นาย ชัยวัฒน์

นาย ชัยวัฒน์

นาย ชัยวัฒน์ วัฒนศิริ  
หรือเทียบเท่า

นาย ชัยวัฒน์ วัฒนศิริ  
ทศ ๐๓๗๖๕๖

นาย ชัยวัฒน์ วัฒนศิริ  
11

(นางสาวณัฐธินิชา ภูศรีดาว)  
ผู้ช่วยนักจัดการงานช่าง



สำนักงาน  
เขตพื้นที่นครพนม

รายการแก้ไข

ชื่อ: ว่าง

อาชีพ:

อายุ:

หนังสือมอบหมายงาน:

ชื่อ: ว่าง

ชื่อ: ว่าง

ได้ตรวจ:

ผู้ตรวจ:

หมายเหตุ:

โครงการนี้ได้รับการอนุมัติจาก  
โรงเรียนเทศบาลนครพนม

วันที่: ๑๖/๑๒/๖๕

หน้า: 12

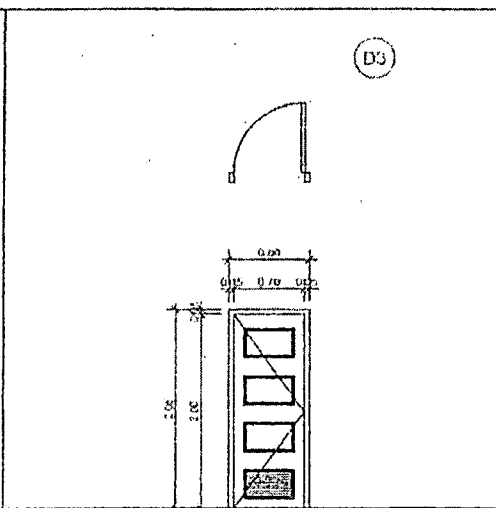
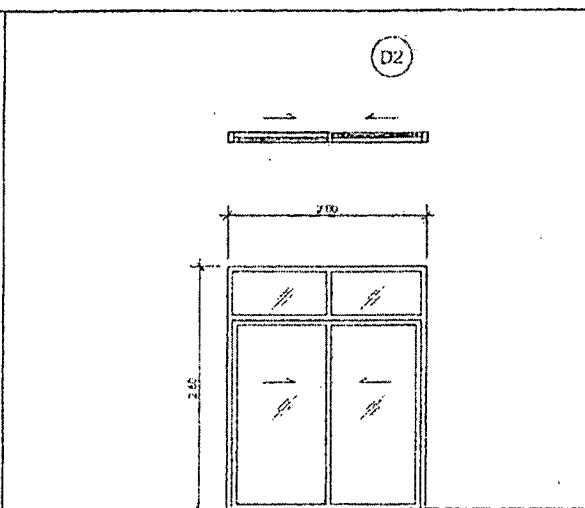
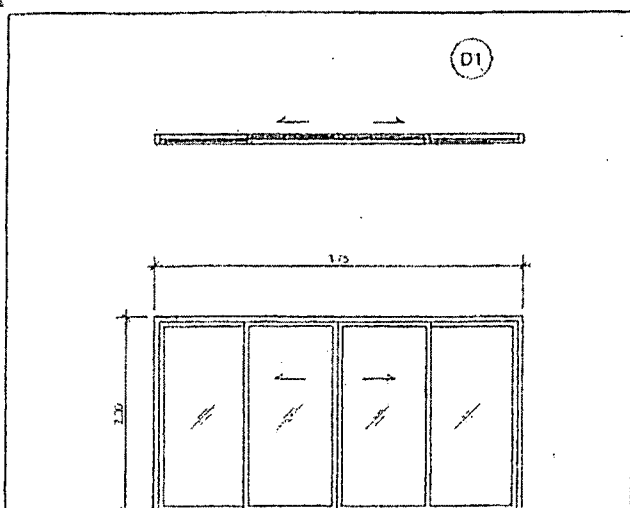

**รายละเอียด**

ชนิดงาน	ประตูบานเลื่อนไม้
วงกบ	วงกบอลูมิเนียมสีเทาขนาดไม้ยาวกว่า 1.2 มม.
กรอบบาน	วงกบอลูมิเนียมสีเทาขนาดไม้ยาวกว่า 1.2 มม.
ลูกบิด	กระจกสีเขียวควันน้ำ ขนาด 6 มม. (ใช้ขลุ่ยบานไม้ ควบคุม)

**รายละเอียด**

ชนิดงาน	ประตูบานเลื่อนไม้
วงกบ	วงกบอลูมิเนียมสีเทาขนาดไม้ยาวกว่า 1.2 มม.
กรอบบาน	วงกบอลูมิเนียมสีเทาขนาดไม้ยาวกว่า 1.2 มม.
ลูกบิด	กระจกสีเขียวควันน้ำ ขนาด 6 มม. (ใช้ขลุ่ยบานไม้ ควบคุม)

**รายละเอียด**

ชนิดงาน	ประตูบานไม้
วงกบ	ไม้จริง
กรอบบาน	บาน UPVC สีเงา (ใช้วงกบบานเลื่อน)
ลูกบิด	บาน UPVC สีเงา ไม้จริงบานเลื่อน (ใช้ขลุ่ยบานไม้ ควบคุม)

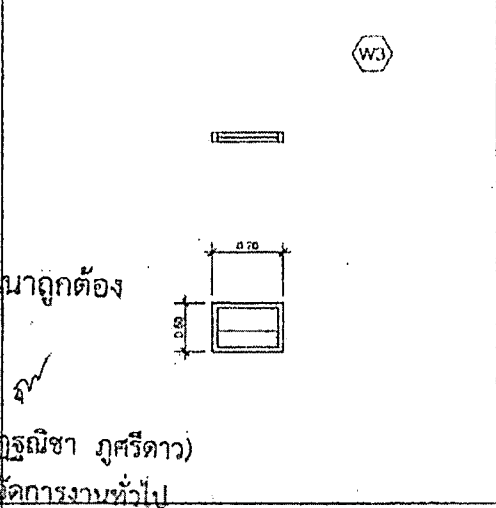
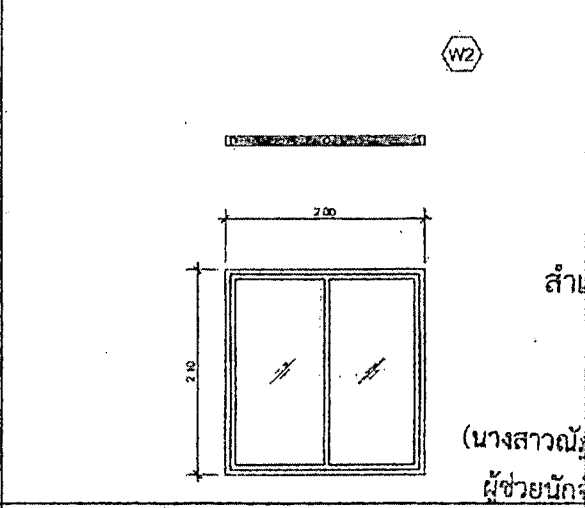
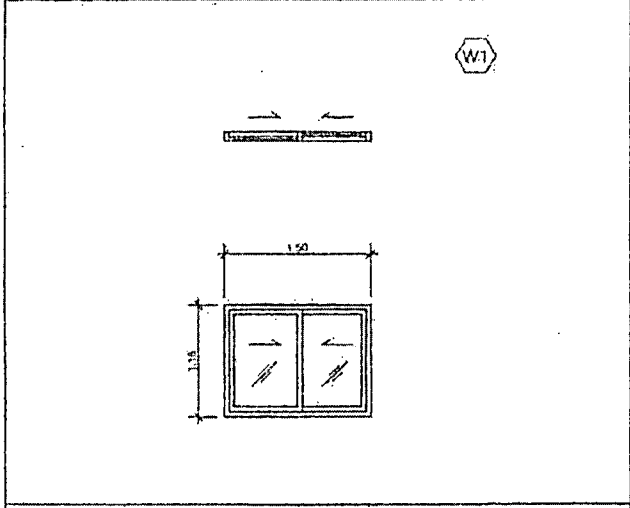

**รายละเอียด**

ชนิดงาน	หน้าต่างบานเลื่อน
วงกบ	วงกบอลูมิเนียมสีเทาขนาดไม้ยาวกว่า 1.2 มม.
กรอบบาน	วงกบอลูมิเนียมสีเทาขนาดไม้ยาวกว่า 1.2 มม.
ลูกบิด	กระจกสีเขียวควันน้ำ ขนาด 6 มม. (ใช้ขลุ่ยบานไม้ ควบคุม)

**รายละเอียด**

ชนิดงาน	หน้าต่างบานเลื่อน
วงกบ	วงกบอลูมิเนียมสีเทาขนาดไม้ยาวกว่า 1.2 มม.
กรอบบาน	วงกบอลูมิเนียมสีเทาขนาดไม้ยาวกว่า 1.2 มม.
ลูกบิด	กระจกสีเขียวควันน้ำ ขนาด 6 มม. (ใช้ขลุ่ยบานไม้ ควบคุม)

**รายละเอียด**

ชนิดงาน	หน้าต่างบานกระจก
วงกบ	วงกบอลูมิเนียมสีเทาขนาดไม้ยาวกว่า 1.2 มม.
กรอบบาน	วงกบอลูมิเนียมสีเทาขนาดไม้ยาวกว่า 1.2 มม.
ลูกบิด	กระจกสีเขียวควันน้ำ ขนาด 6 มม. (ใช้ขลุ่ยบานไม้ ควบคุม)

สำเนาถูกต้อง

(นางสาวณัฐณิชา ภูศรีดาว)  
ผู้ช่วยนักจัดการงานทั่วไป