



ประกาศโรงเรียนเทศบาลบ้านสามเหลี่ยม สำนักงานการศึกษา เทศบาลนครขอนแก่น
เรื่อง ประกวดราคาจ้างก่อสร้างโครงการต่อเติมห้องน้ำภายในห้องสมุด โรงเรียนเทศบาลบ้านสามเหลี่ยม ด้วยวิธี
ประกวดราคาอิเล็กทรอนิกส์ (e-bidding)

โรงเรียนเทศบาลบ้านสามเหลี่ยม สำนักงานการศึกษา เทศบาลนครขอนแก่น มีความประสงค์จะประกวด
ราคาจ้างก่อสร้างโครงการต่อเติมห้องน้ำภายในห้องสมุด โรงเรียนเทศบาลบ้านสามเหลี่ยม ด้วยวิธีประกวดราคา
อิเล็กทรอนิกส์ (e-bidding) ราคาากลางของงานจ้างก่อสร้าง ในการประกวดราคาครั้งนี้ เป็นเงินทั้ง
สิ้น ๑,๐๑๖,๘๑๑.๙๑ บาท (หนึ่งล้านหนึ่งหมื่นหกพันแปดร้อยสิบเอ็ดบาทเก้าสิบเอ็ดสตางค์) ตามรายการ ดังนี้

โครงการต่อเติมห้องน้ำภายในห้อง	จำนวน	๑	งาน
สมุด โรงเรียนเทศบาลบ้าน			
สามเหลี่ยม			

ผู้ยื่นข้อเสนอจะต้องมีคุณสมบัติ ดังต่อไปนี้

๑. มีความสามารถตามกฎหมาย
๒. ไม่เป็นบุคคลล้มละลาย
๓. ไม่อยู่ระหว่างเลิกกิจการ
๔. ไม่เป็นบุคคลซึ่งอยู่ระหว่างถูกระงับการยื่นข้อเสนอหรือทำสัญญากับหน่วยงานของรัฐไว้ชั่วคราว
เนื่องจากเป็นผู้ที่ไม่ผ่านเกณฑ์การประเมินผลการปฏิบัติงานของผู้ประกอบการตามระเบียบ ที่รัฐมนตรีว่าการ
กระทรวงการคลังกำหนดตามที่ประกาศเผยแพร่ในระบบเครือข่ายสารสนเทศของกรมบัญชีกลาง
๕. ไม่เป็นบุคคลซึ่งถูกระงับชื่อไว้ในบัญชีรายชื่อผู้ทำงานและได้แจ้งเวียนชื่อให้เป็นผู้ทำงาน ของหน่วย
งานของรัฐในระบบเครือข่ายสารสนเทศของกรมบัญชีกลาง ซึ่งรวมถึงนิติบุคคลที่ผู้ทำงานเป็นหุ้นส่วนผู้จัดการ
กรรมการผู้จัดการ ผู้บริหาร ผู้มีอำนาจในการดำเนินงานในกิจการของนิติบุคคลนั้นด้วย
๖. มีคุณสมบัติและไม่มีลักษณะต้องห้ามตามที่คณะกรรมการนโยบายการจัดซื้อจัดจ้างและ การ
บริหารพัสดุภาครัฐกำหนดในราชกิจจานุเบกษา
๗. เป็นนิติบุคคลผู้มีอาชีพรับจ้างงานที่ประกวดราคาอิเล็กทรอนิกส์ดังกล่าว
๘. ไม่เป็นผู้มีผลประโยชน์ร่วมกับผู้ยื่นข้อเสนอรายอื่นที่เข้ายื่นข้อเสนอให้แก่โรงเรียนเทศบาล
บ้านสามเหลี่ยม สำนักงานการศึกษา เทศบาลนครขอนแก่น ณ วันประกาศประกวดราคาอิเล็กทรอนิกส์ หรือไม่เป็นผู้

กระทำการอันเป็นการขัดขวางการแข่งขันราคาอย่างเป็นธรรม ในการประกวดราคาอิเล็กทรอนิกส์ครั้งนี้

๙. ไม่เป็นผู้ได้รับเอกสิทธิ์หรือความคุ้มกัน ซึ่งอาจปฏิเสธไม่ยอมขึ้นศาลไทย เว้นแต่รัฐบาลของผู้ยื่นข้อเสนอได้มีคำสั่งสละเอกสิทธิ์และความคุ้มกันเช่นนั้น

๑๐. ผู้ยื่นข้อเสนอต้องมีผลงานก่อสร้างประเภทเดียวกันกับผลงานที่ประกวดราคาจ้างก่อสร้างในวงเงินไม่น้อยกว่า ๔๘๐,๐๐๐.๐๐ บาท (สี่แสนแปดหมื่นบาทถ้วน) และเป็นผลงานที่เป็นคู่สัญญาโดยตรงกับหน่วยงานของรัฐ หรือหน่วยงานเอกชนที่ โรงเรียนเทศบาลบ้านสามเหลี่ยม สำนักการศึกษา เทศบาลนครขอนแก่น เชื่อถือ

๑๑. ผู้ยื่นข้อเสนอที่ยื่นข้อเสนอในรูปแบบของ "กิจการร่วมค้า" ต้องมีคุณสมบัติดังนี้

กรณีที่ข้อตกลงระหว่างผู้เข้าร่วมค้ากำหนดให้ผู้เข้าร่วมค้ารายใดรายหนึ่งเป็นผู้เข้าร่วมค้าหลัก ข้อตกลงระหว่างผู้เข้าร่วมค้าจะต้องมีการกำหนดสัดส่วนหน้าที่และความรับผิดชอบในปริมาณงาน สิ่งของ หรือมูลค่า ตามสัญญาของผู้เข้าร่วมค้าหลักมากกว่าผู้เข้าร่วมค้ารายอื่นทุกราย

กรณีที่ข้อตกลงระหว่างผู้เข้าร่วมค้ากำหนดให้ผู้เข้าร่วมค้ารายใดรายหนึ่งเป็นผู้เข้าร่วมค้าหลัก กิจการร่วมค่านั้นต้องใช้ผลงานของผู้เข้าร่วมค้าหลักรายเดียวเป็นผลงานของกิจการร่วมค้าที่ยื่นข้อเสนอ

สำหรับข้อตกลงระหว่างผู้เข้าร่วมค้าที่ไม่ได้กำหนดให้ผู้เข้าร่วมค้ารายใดเป็นผู้เข้าร่วมค้าหลัก ผู้เข้าร่วมค้าทุกรายจะต้องมีคุณสมบัติครบถ้วนตามเงื่อนไขที่กำหนดไว้ในเอกสารเชิญชวน หรือหนังสือเชิญชวน

กรณีที่ข้อตกลงระหว่างผู้เข้าร่วมค้ากำหนดให้มีการมอบหมายผู้เข้าร่วมค้ารายใดรายหนึ่งเป็นผู้ยื่นข้อเสนอ ในนามกิจการร่วมค้า การยื่นข้อเสนอดังกล่าวไม่ต้องมีหนังสือมอบอำนาจ

สำหรับข้อตกลงระหว่างผู้เข้าร่วมค้าที่ไม่ได้กำหนดให้ผู้เข้าร่วมค้ารายใดเป็นผู้ยื่นข้อเสนอผู้เข้าร่วมค้าทุกรายจะต้องลงลายมือชื่อในหนังสือมอบอำนาจให้ผู้เข้าร่วมค้ารายใดรายหนึ่งเป็นผู้ยื่นข้อเสนอในนามกิจการร่วมค้า

๑๒. ผู้ยื่นข้อเสนอต้องลงทะเบียนที่มีข้อมูลถูกต้องครบถ้วนในระบบจัดซื้อจัดจ้างภาครัฐด้วยอิเล็กทรอนิกส์ (Electronic Government Procurement : e-GP) ของกรมบัญชีกลาง

๑๓. ผู้ยื่นข้อเสนอต้องมีมูลค่าสุทธิของกิจการ ดังนี้

(๑) กรณีผู้ยื่นข้อเสนอเป็นนิติบุคคลที่จัดตั้งขึ้นตามกฎหมายไทยซึ่งได้จดทะเบียนเกินกว่า ๑ ปี ต้องมีมูลค่าสุทธิของกิจการ จากผลต่างระหว่างสินทรัพย์สุทธิหักด้วยหนี้สินสุทธิ ที่ปรากฏในงบแสดงฐานะการเงินที่มีการตรวจรับรองแล้ว ซึ่งจะต้องแสดงค่าเป็นบวก ๑ ปีสุดท้ายก่อนวันยื่นข้อเสนอ

(๒) กรณีผู้ยื่นข้อเสนอเป็นนิติบุคคลที่จัดตั้งขึ้นตามกฎหมายไทย ซึ่งยังไม่มีกิจการรายงานงบแสดงฐานะการเงินกับกรมพัฒนาธุรกิจการค้า ให้พิจารณาการกำหนดมูลค่าของทุนจดทะเบียน โดยผู้ยื่นข้อเสนอจะต้องมีทุนจดทะเบียนที่เรียกชำระมูลค่าหุ้นแล้ว ณ วันที่ยื่นข้อเสนอ ไม่ต่ำกว่า ๑ ล้านบาท

(๓) สำหรับการจัดซื้อจัดจ้างครั้งหนึ่งที่มีวงเงินเกิน ๕๐๐,๐๐๐ บาทขึ้นไป กรณีผู้ยื่นข้อเสนอเป็นบุคคลธรรมดา โดยพิจารณาจากหนังสือรับรองบัญชีเงินฝาก ไม่เกิน ๙๐ วันก่อนวันยื่นข้อเสนอ โดยต้องมีเงินฝากคงเหลือในบัญชีธนาคารเป็นมูลค่า ๑ ใน ๔ ของมูลค่างบประมาณของโครงการหรือรายการที่ยื่นข้อเสนอในแต่ละครั้ง และหากเป็นผู้ชนะการจัดซื้อจัดจ้างหรือเป็นผู้ได้รับการคัดเลือกจะต้องแสดงบัญชีเงินฝากที่มีมูลค่าดังกล่าวอีกครั้งหนึ่งในวันลงนามในสัญญา

(๔) กรณีที่ผู้ยื่นข้อเสนอไม่มีมูลค่าสุทธิของกิจการหรือทุนจดทะเบียน หรือมีแต่ไม่เพียงพอที่จะ

๙. ไม่เป็นผู้ได้รับเอกสิทธิ์หรือความคุ้มกัน ซึ่งอาจปฏิเสธไม่ยอมขึ้นศาลไทย เว้นแต่รัฐบาลของผู้ยื่นข้อเสนอได้มีคำสั่งสละเอกสิทธิ์และความคุ้มกันเช่นว่านั้น

๑๐. ผู้ยื่นข้อเสนอต้องมีผลงานก่อสร้างประเภทเดียวกันกับผลงานที่ประกวดราคาจ้างก่อสร้างในวงเงินไม่น้อยกว่า ๔๘๐,๐๐๐.๐๐ บาท (สี่แสนแปดหมื่นบาทถ้วน) และเป็นผลงานที่เป็นคู่สัญญาโดยตรงกับหน่วยงานของรัฐ หรือหน่วยงานเอกชนที่ โรงเรียนเทศบาลบ้านสามเหลี่ยม สำนักงานการศึกษา เทศบาลนครขอนแก่น เชื้อถือ

๑๑. ผู้ยื่นข้อเสนอที่ยื่นข้อเสนอในรูปแบบของ "กิจการร่วมค้า" ต้องมีคุณสมบัติดังนี้

กรณีที่ข้อตกลงระหว่างผู้เข้าร่วมค้ากำหนดให้ผู้เข้าร่วมค้ารายใดรายหนึ่งเป็นผู้เข้าร่วมค้าหลัก ข้อตกลงระหว่างผู้เข้าร่วมค้าจะต้องมีการกำหนดสัดส่วนหน้าที่และความรับผิดชอบในปริมาณงาน สิ่งของ หรือมูลค่า ตามสัญญาของผู้เข้าร่วมค้าหลักมากกว่าผู้เข้าร่วมค้ารายอื่นทุกราย

กรณีที่ข้อตกลงระหว่างผู้เข้าร่วมค้ากำหนดให้ผู้เข้าร่วมค้ารายใดรายหนึ่งเป็นผู้เข้าร่วมค้าหลัก กิจการร่วมค่านั้นต้องใช้ผลงานของผู้เข้าร่วมค้าหลักรายเดียวเป็นผลงานของกิจการร่วมค้าที่ยื่นข้อเสนอ

สำหรับข้อตกลงระหว่างผู้เข้าร่วมค้าที่ไม่ได้กำหนดให้ผู้เข้าร่วมค้ารายใดเป็นผู้เข้าร่วมค้าหลัก ผู้เข้าร่วมค้าทุกรายจะต้องมีคุณสมบัติครบถ้วนตามเงื่อนไขที่กำหนดไว้ในเอกสารเชิญชวน หรือหนังสือเชิญชวน

กรณีที่ข้อตกลงระหว่างผู้เข้าร่วมค้ากำหนดให้มีการมอบหมายผู้เข้าร่วมค้ารายใดรายหนึ่งเป็นผู้ยื่นข้อเสนอ ในนามกิจการร่วมค้า การยื่นข้อเสนอดังกล่าวต้องมีหนังสือมอบอำนาจ

สำหรับข้อตกลงระหว่างผู้เข้าร่วมค้าที่ไม่ได้กำหนดให้ผู้เข้าร่วมค้ารายใดเป็นผู้ยื่นข้อเสนอผู้เข้าร่วมค้าทุกรายจะต้องลงลายมือชื่อในหนังสือมอบอำนาจให้ผู้เข้าร่วมค้ารายใดรายหนึ่งเป็นผู้ยื่นข้อเสนอในนามกิจการร่วมค้า

๑๒. ผู้ยื่นข้อเสนอต้องลงทะเบียนที่มีข้อมูลถูกต้องครบถ้วนในระบบจัดซื้อจัดจ้างภาครัฐด้วยอิเล็กทรอนิกส์ (Electronic Government Procurement : e-GP) ของกรมบัญชีกลาง

๑๓. ผู้ยื่นข้อเสนอต้องมีมูลค่าสุทธิของกิจการ ดังนี้

(๑) กรณีผู้ยื่นข้อเสนอเป็นนิติบุคคลที่จัดตั้งขึ้นตามกฎหมายไทยซึ่งได้จดทะเบียนเกินกว่า ๑ ปี ต้องมีมูลค่าสุทธิของกิจการ จากผลต่างระหว่างสินทรัพย์สุทธิหักด้วยหนี้สินสุทธิ ที่ปรากฏในงบแสดงฐานะการเงินที่มีการตรวจรับรองแล้ว ซึ่งจะต้องแสดงค่าเป็นบวก ๑ ปีสุดท้ายก่อนวันยื่นข้อเสนอ

(๒) กรณีผู้ยื่นข้อเสนอเป็นนิติบุคคลที่จัดตั้งขึ้นตามกฎหมายไทย ซึ่งยังไม่มีงบแสดงฐานะการเงินกับกรมพัฒนาธุรกิจการค้า ให้พิจารณาการกำหนดมูลค่าของทุนจดทะเบียน โดยผู้ยื่นข้อเสนอจะต้องมีทุนจดทะเบียนที่เรียกชำระมูลค่าหุ้นแล้ว ณ วันที่ยื่นข้อเสนอ ไม่ต่ำกว่า ๑ ล้านบาท

(๓) สำหรับการจัดซื้อจัดจ้างครั้งหนึ่งที่มีวงเงินเกิน ๕๐๐,๐๐๐ บาทขึ้นไป กรณีผู้ยื่นข้อเสนอเป็นบุคคลธรรมดา โดยพิจารณาจากหนังสือรับรองบัญชีเงินฝาก ไม่เกิน ๙๐ วันก่อนวันยื่นข้อเสนอ โดยต้องมีเงินฝากคงเหลือในบัญชีธนาคารเป็นมูลค่า ๑ ใน ๔ ของมูลค่างบประมาณของโครงการหรือรายการที่ยื่นข้อเสนอในแต่ละครั้ง และหากเป็นผู้ชนะการจัดซื้อจัดจ้างหรือเป็นผู้ได้รับการคัดเลือกจะต้องแสดงบัญชีเงินฝากที่มีมูลค่าดังกล่าวอีกครั้งหนึ่งในวันลงนามในสัญญา

(๔) กรณีที่ผู้ยื่นข้อเสนอไม่มีมูลค่าสุทธิของกิจการหรือทุนจดทะเบียน หรือมีแต่ไม่เพียงพอที่จะเข้ายื่นข้อเสนอ ผู้ยื่นข้อเสนอสามารถขอวงเงินสินเชื่อ โดยต้องมีวงเงินสินเชื่อ ๑ ใน ๔ ของมูลค่างบประมาณของโครงการหรือรายการที่ยื่นข้อเสนอในครั้งนั้น (สินเชื่อที่ธนาคารภายในประเทศ หรือบริษัทเงินทุนหรือบริษัทเงินทุนหลักทรัพย์ที่ได้รับอนุญาตให้ประกอบกิจการเงินทุนเพื่อการพาณิชย์ และประกอบธุรกิจค้าประกันตามประกาศของ

ธนาคารแห่งประเทศไทย ตามรายชื่อบริษัทเงินทุนที่ธนาคารแห่งประเทศไทยแจ้งเวียนให้ทราบ โดยพิจารณาจากยอดเงินรวมของวงเงินสินเชื่อที่สำนักงานใหญ่รับรอง หรือที่สำนักงานสาขารับรอง (กรณีได้รับมอบอำนาจจากสำนักงานใหญ่) ซึ่งออกให้แก่ผู้ยื่นข้อเสนอ นับถึงวันยื่นข้อเสนอไม่เกิน ๙๐ วัน)

(๕) กรณีตาม (๑) - (๔) ยกเว้นสำหรับกรณีดังต่อไปนี้

(๕.๑) กรณีที่ผู้ยื่นข้อเสนอเป็นหน่วยงานของรัฐ

(๕.๒) นิติบุคคลที่จัดตั้งขึ้นตามกฎหมายไทยที่อยู่ระหว่างการฟื้นฟูกิจการตามพระราช

บัญญัติล้มละลาย (ฉบับที่ ๑๐) พ.ศ. ๒๕๖๑

(๕.๓) งานจ้างก่อสร้าง ที่กรมบัญชีกลางได้ขึ้นทะเบียนผู้ประกอบการงานก่อสร้างแล้ว และงานจ้างก่อสร้างที่หน่วยงานของรัฐได้มีการจัดทำบัญชีผู้ประกอบการงานก่อสร้างที่มีคุณสมบัติเบื้องต้นไว้แล้ว ก่อนวันที่พระราชบัญญัติการจัดซื้อจัดจ้างและการบริหารพัสดุภาครัฐมีผลใช้บังคับ

ผู้ยื่นข้อเสนอต้องยื่นข้อเสนอและเสนอราคาทางระบบจัดซื้อจัดจ้างภาครัฐด้วยอิเล็กทรอนิกส์ในวันที่ ๑๗ กันยายน ๒๕๖๗ ระหว่างเวลา ๐๙.๐๐ น. ถึง ๑๒.๐๐ น.

ผู้สนใจสามารถรับเอกสารประกวดราคาอิเล็กทรอนิกส์ โดยดาวน์โหลดเอกสารทางระบบจัดซื้อจัดจ้างภาครัฐด้วยอิเล็กทรอนิกส์ หัวข้อ ค้นหาประกาศจัดซื้อจัดจ้างได้ตั้งแต่วันที่ประกาศจนถึงวันเสนอราคา

ผู้ยื่นข้อเสนอสามารถเตรียมเอกสารข้อเสนอได้ตั้งแต่วันที่ประกาศจนถึงวันเสนอราคา

ผู้สนใจสามารถรายละเอียดได้ที่เว็บไซต์ www.kkmuni.go.th หรือ www.gprocurement.go.th หรือสอบถามทางโทรศัพท์หมายเลข ๐๔๓๒๓๗๖๑๑ ในวันและเวลาราชการ

ประกาศ ณ วันที่ ๕ กันยายน พ.ศ. ๒๕๖๗



(นายธีระศักดิ์ ธิษายพันธ์ุ)

นายกเทศมนตรีนครขอนแก่น



เอกสารประกวดราคาจ้างก่อสร้างด้วยการประกวดราคาอิเล็กทรอนิกส์ (e-bidding)

เลขที่ ๓/๒๕๖๗

ประกวดราคาจ้างก่อสร้างโครงการต่อเติมห้องน้ำภายในห้องสมุด โรงเรียนเทศบาลบ้านสามเหลี่ยม ด้วยวิธี

ประกวดราคาอิเล็กทรอนิกส์ (e-bidding)

ตามประกาศ โรงเรียนเทศบาลบ้านสามเหลี่ยม สำนักงานการศึกษา เทศบาลนครขอนแก่น

ลงวันที่ ๕ กันยายน ๒๕๖๗

โรงเรียนเทศบาลบ้านสามเหลี่ยม สำนักงานการศึกษา เทศบาลนครขอนแก่น ซึ่งต่อไปนี้เรียกว่า "โรงเรียนเทศบาลบ้านสามเหลี่ยม สำนักงานการศึกษา เทศบาลนครขอนแก่น" มีความประสงค์จะ ประกวดราคาจ้างก่อสร้างโครงการต่อเติมห้องน้ำภายในห้องสมุด โรงเรียนเทศบาลบ้านสามเหลี่ยม ด้วยวิธีประกวดราคาอิเล็กทรอนิกส์ (e-bidding) ด้วยวิธีประกวดราคาอิเล็กทรอนิกส์ (e-bidding) โดยมีข้อแนะนำและข้อกำหนดดังต่อไปนี้

๑. เอกสารแนบท้ายเอกสารประกวดราคาอิเล็กทรอนิกส์

- ๑.๑ ร่างรายละเอียดขอบเขตของงานทั้งโครงการ (Terms of Reference : TOR)
- ๑.๒ แบบใบเสนอราคาที่กำหนดไว้ในระบบจัดซื้อจัดจ้างภาครัฐด้วยอิเล็กทรอนิกส์
- ๑.๓ แบบสัญญาจ้างก่อสร้าง
- ๑.๔ แบบหนังสือค้ำประกัน
 - (๑) หลักประกันสัญญา
- ๑.๕ สูตรการปรับราคา
- ๑.๖ บทนิยาม
 - (๑) ผู้ที่มีผลประโยชน์ร่วมกัน
 - (๒) การขัดขวางการแข่งขันอย่างเป็นธรรม
- ๑.๗ แบบบัญชีเอกสารที่กำหนดไว้ในระบบจัดซื้อจัดจ้างภาครัฐด้วยอิเล็กทรอนิกส์
 - (๑) บัญชีเอกสารส่วนที่ ๑
 - (๒) บัญชีเอกสารส่วนที่ ๒
- ๑.๘ แผนการใช้วัสดุที่ผลิตภายในประเทศและแผนการใช้เหล็กที่ผลิตภายในประเทศ
- ๑.๙ แผนการทำงาน

๒. คุณสมบัติของผู้ยื่นข้อเสนอ

- ๒.๑ มีความสามารถตามกฎหมาย
- ๒.๒ ไม่เป็นบุคคลล้มละลาย
- ๒.๓ ไม่อยู่ระหว่างเลิกกิจการ

๒.๔ ไม่เป็นบุคคลซึ่งอยู่ระหว่างถูกระงับการยื่นข้อเสนอหรือทำสัญญากับหน่วยงานของรัฐไว้ชั่วคราว เนื่องจากเป็นผู้ที่ไม่ผ่านเกณฑ์การประเมินผลการปฏิบัติงานของผู้ประกอบการตามระเบียบ ที่รัฐมนตรีว่าการกระทรวงการคลังกำหนดตามที่ประกาศเผยแพร่ในระบบเครือข่ายสารสนเทศของกรมบัญชีกลาง

๒.๕ ไม่เป็นบุคคลซึ่งถูกระบุชื่อไว้ในบัญชีรายชื่อผู้ทำงานและได้แจ้งเวียนชื่อให้เป็นผู้ทำงานของหน่วยงานของรัฐในระบบเครือข่ายสารสนเทศของกรมบัญชีกลาง ซึ่งรวมถึงนิติบุคคลที่ผู้ทำงานเป็นหุ้นส่วนผู้จัดการ กรรมการผู้จัดการ ผู้บริหาร ผู้มีอำนาจในการดำเนินงานในกิจการของนิติบุคคลนั้นด้วย

๒.๖ มีคุณสมบัติและไม่มีลักษณะต้องห้ามตามที่คณะกรรมการนโยบายการจัดซื้อจัดจ้าง และการบริหารพัสดุภาครัฐกำหนดในราชกิจจานุเบกษา

๒.๗ เป็นนิติบุคคลผู้มีอาชีพรับจ้างงานที่ประกวดราคาอิเล็กทรอนิกส์ดังกล่าว

๒.๘ ไม่เป็นผู้มีผลประโยชน์ร่วมกันกับผู้ยื่นข้อเสนอรายอื่นที่เข้ายื่นข้อเสนอให้แก่ โรงเรียนเทศบาลบ้านสามเหลี่ยม สำนักงานการศึกษา เทศบาลนครขอนแก่น ณ วันประกาศประกวดราคาอิเล็กทรอนิกส์ หรือไม่เป็นผู้กระทำการอันเป็นการขัดขวาง การแข่งขันอย่างเป็นธรรมในการประกวดราคาอิเล็กทรอนิกส์ครั้งนี้

๒.๙ ไม่เป็นผู้ได้รับเอกสิทธิ์หรือความคุ้มกัน ซึ่งอาจปฏิเสธไม่ยอมขึ้นศาลไทย เว้นแต่รัฐบาลของผู้ยื่นข้อเสนอได้มีคำสั่งให้สละเอกสิทธิ์และความคุ้มกันเช่นนั้น

๒.๑๐ ผู้ยื่นข้อเสนอต้องมีผลงานก่อสร้างประเภทเดียวกันกับผลงานที่ประกวดราคาจ้างก่อสร้างในวงเงินไม่น้อยกว่า ๔๘๐,๐๐๐.๐๐ บาท (สี่แสนแปดหมื่นบาทถ้วน) และเป็นผลงานที่เป็นคู่สัญญาโดยตรงกับหน่วยงานของรัฐ หรือหน่วยงานเอกชนที่ โรงเรียนเทศบาลบ้านสามเหลี่ยม สำนักงานการศึกษา เทศบาลนครขอนแก่น เชื้อถือ

๒.๑๑ กิจการร่วมค้าที่ยื่นข้อเสนอในรูปแบบของ "กิจการร่วมค้า" ต้องมีคุณสมบัติดังนี้

กรณีที่ข้อตกลงระหว่างผู้เข้าร่วมค้ากำหนดให้ผู้เข้าร่วมค้ารายใดรายหนึ่งเป็นผู้เข้าร่วมค้าหลัก ข้อตกลงระหว่างผู้เข้าร่วมค้าจะต้องมีการกำหนดสัดส่วนหน้าที่และความรับผิดชอบในปริมาณงาน สิ่งของหรือมูลค่าตามสัญญาของผู้เข้าร่วมค้าหลักมากกว่าผู้เข้าร่วมค้ารายอื่นทุกราย

กรณีที่ข้อตกลงระหว่างผู้เข้าร่วมค้ากำหนดให้ผู้เข้าร่วมค้ารายใดรายหนึ่งเป็นผู้เข้าร่วมค้าหลัก กิจการร่วมค่านั้นต้องใช้ผลงานของผู้เข้าร่วมค้าหลักรายเดียวเป็นผลงานของกิจการร่วมค้าที่ยื่นข้อเสนอ

สำหรับข้อตกลงระหว่างผู้เข้าร่วมค้าที่ไม่ได้กำหนดให้ผู้เข้าร่วมค้ารายใดเป็นผู้เข้าร่วมค้าหลัก ผู้เข้าร่วมค้าทุกรายจะต้องมีคุณสมบัติครบถ้วนตามเงื่อนไขที่กำหนดไว้ในเอกสารเชิญชวน หรือหนังสือเชิญชวน

กรณีที่ข้อตกลงระหว่างผู้เข้าร่วมค้ากำหนดให้มีการมอบหมายผู้เข้าร่วมค้ารายใดรายหนึ่งเป็นผู้ยื่นข้อเสนอ ในนามกิจการร่วมค้า การยื่นข้อเสนอดังกล่าวต้องมีหนังสือมอบอำนาจ

สำหรับข้อตกลงระหว่างผู้เข้าร่วมค้าที่ไม่ได้กำหนดให้ผู้เข้าร่วมค้ารายใดเป็นผู้ยื่นข้อเสนอ ผู้เข้าร่วมค้าทุกรายจะต้องลงลายมือชื่อในหนังสือมอบอำนาจให้ผู้เข้าร่วมค้ารายใดรายหนึ่งเป็นผู้ยื่นข้อเสนอ ในนามกิจการร่วมค้า

๒.๑๒ ผู้ยื่นข้อเสนอต้องลงทะเบียนที่มีข้อมูลถูกต้องครบถ้วนในระบบจัดซื้อจัดจ้างภาครัฐด้วยอิเล็กทรอนิกส์ (Electronic Government Procurement : e-GP) ของกรมบัญชีกลาง

๒.๑๓ ผู้ยื่นข้อเสนอต้องมีมูลค่าสุทธิของกิจการ ดังนี้

(๑) กรณีผู้ยื่นข้อเสนอเป็นนิติบุคคลที่จัดตั้งขึ้นตามกฎหมายไทยซึ่งได้จดทะเบียนเกินกว่า ๑ ปี ต้องมีมูลค่าสุทธิของกิจการ จากผลต่างระหว่างสินทรัพย์สุทธิหักด้วยหนี้สินสุทธิ ที่ปรากฏในงบแสดงฐานะการ

เงินที่มีการตรวจรับรองแล้ว ซึ่งจะต้องแสดงค่าเป็นบวก ๑ ปีสุดท้ายก่อนวันยื่นข้อเสนอ

(๒) กรณีผู้ยื่นข้อเสนอเป็นนิติบุคคลที่จัดตั้งขึ้นตามกฎหมายไทย ซึ่งยังไม่มีรายงานงบแสดงฐานะการเงินกับกรมพัฒนาธุรกิจการค้า ให้พิจารณาการกำหนดมูลค่าของทุนจดทะเบียน โดยผู้ยื่นข้อเสนอจะต้องมีทุนจดทะเบียนที่เรียกชำระมูลค่าหุ้นแล้ว ณ วันที่ยื่นข้อเสนอ ไม่ต่ำกว่า ๑ ล้านบาท

(๓) สำหรับการจัดซื้อจัดจ้างครั้งหนึ่งที่มีวงเงินเกิน ๕๐๐,๐๐๐ บาทขึ้นไป กรณีผู้ยื่นข้อเสนอเป็นบุคคลธรรมดา โดยพิจารณาจากหนังสือรับรองบัญชีเงินฝาก ไม่เกิน ๙๐ วันก่อนวันยื่นข้อเสนอ โดยต้องมีเงินฝากคงเหลือในบัญชีธนาคารเป็นมูลค่า ๑ ใน ๔ ของมูลค่างบประมาณของโครงการหรือรายการที่ยื่นข้อเสนอในแต่ละครั้ง และหากเป็นผู้ชนะการจัดซื้อจัดจ้างหรือเป็นผู้ได้รับการคัดเลือกจะต้องแสดงบัญชีเงินฝากที่มีมูลค่าดังกล่าวอีกครั้งหนึ่งในวันลงนามในสัญญา

(๔) กรณีที่ผู้ยื่นข้อเสนอไม่มีมูลค่าสุทธิของกิจการหรือทุนจดทะเบียน หรือมีแต่ไม่เพียงพอที่จะ เข้ายื่นข้อเสนอ ผู้ยื่นข้อเสนอสามารถขอวงเงินสินเชื่อ โดยต้องมีวงเงินสินเชื่อ ๑ ใน ๔ ของมูลค่างบประมาณของโครงการหรือรายการที่ยื่นข้อเสนอในครั้งนั้น (สินเชื่อที่ธนาคารภายในประเทศ หรือบริษัทเงินทุนหรือบริษัทเงินทุนหลักทรัพย์ที่ได้รับอนุญาตให้ประกอบกิจการเงินทุนเพื่อการพาณิชย์ และประกอบธุรกิจค้าประกันตามประกาศของธนาคารแห่งประเทศไทย ตามรายชื่อบริษัทเงินทุนที่ธนาคารแห่งประเทศไทยแจ้งเวียนให้ทราบ โดยพิจารณาจากยอดเงินรวมของวงเงินสินเชื่อที่สำนักงานใหญ่รับรอง หรือที่สำนักงานสาขารับรอง (กรณีได้รับมอบอำนาจจากสำนักงานใหญ่) ซึ่งออกให้แก่ผู้ยื่นข้อเสนอ นับถึงวันยื่นข้อเสนอไม่เกิน ๙๐ วัน)

(๕) กรณีตาม (๑) - (๔) ยกเว้นสำหรับกรณีดังต่อไปนี้

(๕.๑) กรณีที่ผู้ยื่นข้อเสนอเป็นหน่วยงานของรัฐ

(๕.๒) นิติบุคคลที่จัดตั้งขึ้นตามกฎหมายไทยที่อยู่ระหว่างการฟื้นฟูกิจการตามพระราชบัญญัติล้มละลาย (ฉบับที่ ๑๐) พ.ศ. ๒๕๖๑

(๕.๓) งานจ้างก่อสร้าง ที่กรมบัญชีกลางได้ขึ้นทะเบียนผู้ประกอบการงานก่อสร้างแล้ว และงานจ้างก่อสร้างที่หน่วยงานของรัฐได้มีการจัดทำบัญชีผู้ประกอบการงานก่อสร้างที่มีคุณสมบัติเบื้องต้นไว้แล้ว ก่อนวันที่พระราชบัญญัติการจัดซื้อจัดจ้างและการบริหารพัสดุภาครัฐมีผลใช้บังคับ

๓. หลักฐานการยื่นข้อเสนอ

ผู้ยื่นข้อเสนอจะต้องเสนอเอกสารหลักฐานยื่นมาพร้อมกับการเสนอราคาทางระบบจัดซื้อ จัดจ้างภาครัฐด้วยอิเล็กทรอนิกส์ โดยแยกเป็น ๒ ส่วน คือ

๓.๑ ส่วนที่ ๑ อย่างน้อยต้องมีเอกสารดังต่อไปนี้

(๑) ในกรณีผู้ยื่นข้อเสนอเป็นนิติบุคคล

(ก) ห้างหุ้นส่วนสามัญหรือห้างหุ้นส่วนจำกัด ให้ยื่นสำเนาหนังสือรับรองการจดทะเบียนนิติบุคคล บัญชีรายชื่อหุ้นส่วนผู้จัดการ ผู้มีอำนาจควบคุม (ถ้ามี)

(ข) บริษัทจำกัดหรือบริษัทมหาชนจำกัด ให้ยื่นสำเนาหนังสือรับรองการจดทะเบียนนิติบุคคล หนังสือบริคณห์สนธิ บัญชีรายชื่อกรรมการผู้จัดการ ผู้มีอำนาจควบคุม (ถ้ามี) และบัญชีผู้ถือหุ้นรายใหญ่ (ถ้ามี)

(๒) ในกรณีผู้ยื่นข้อเสนอเป็นบุคคลธรรมดาหรือคณะบุคคลที่ไม่ใช่นิติบุคคล ให้ยื่นสำเนาบัตรประจำตัวประชาชนของผู้ยื่น สำเนาข้อตกลงที่แสดงถึงการเข้าเป็นหุ้นส่วน (ถ้ามี) สำเนาบัตรประจำตัวประชาชนของผู้เป็นหุ้นส่วน หรือสำเนาหนังสือเดินทางของผู้เป็นหุ้นส่วนที่มีได้ถือสัญชาติไทย

(๓) ในกรณีผู้ยื่นข้อเสนอเป็นผู้ยื่นข้อเสนอร่วมกันในฐานะเป็นผู้ร่วมค้า ให้ยื่นสำเนา สัญญาของการเข้าร่วมค้า และเอกสารตามที่ระบุไว้ใน (๑) หรือ (๒) ของผู้ร่วมค้า แล้วแต่กรณี

(๔) ผู้ยื่นข้อเสนอต้องแสดงหลักฐานเกี่ยวกับมูลค่าสุทธิของกิจการ ดังนี้

(๔.๑) ในกรณีผู้ยื่นข้อเสนอเป็นนิติบุคคล ให้ยื่นงบแสดงฐานะการเงินที่มีการ รับรองแล้วของ ๑ ปีสุดท้ายก่อนวันยื่นข้อเสนอ โดยให้ยื่นขณะเข้าเสนอราคา

(๔.๒) ในกรณีผู้ยื่นข้อเสนอเป็นบุคคลธรรมดา ให้ยื่นหนังสือรับรองบัญชีเงินฝาก ไม่เกิน ๙๐ วัน นับถึงวันยื่นข้อเสนอหรือวันลงนามในสัญญา โดยให้ยื่นขณะเข้าเสนอราคา และจะต้องแสดงหนังสือ รับรองบัญชีเงินฝากที่มีมูลค่าดังกล่าวอีกครั้งหนึ่งในวันลงนามในสัญญา

(๔.๓) กรณีที่ผู้ยื่นข้อเสนอไม่มีมูลค่าสุทธิของกิจการและทุนจดทะเบียน หรือมีแต่ ไม่เพียงพอที่จะเข้ายื่นข้อเสนอ ให้ยื่นสำเนาหนังสือรับรองวงเงินสินเชื่อ (สินเชื่อที่ธนาคารภายในประเทศหรือบริษัท เงินทุนหรือบริษัทเงินทุนหลักทรัพย์ที่ได้รับอนุญาตให้ประกอบกิจการเงินทุนเพื่อการพาณิชย์และประกอบธุรกิจค้า ประกัน ตามประกาศของธนาคารแห่งประเทศไทย ตามรายชื่อบริษัทเงินทุนที่ธนาคารแห่งประเทศไทยแจ้งเวียนให้ ทราบ โดยพิจารณาจากยอดเงินรวมของวงเงินสินเชื่อที่สำนักงานใหญ่รับรองหรือที่สำนักงานสาขารับรอง (กรณีได้รับ มอบอำนาจจากสำนักงานใหญ่) ซึ่งออกให้แก่ผู้ยื่นข้อเสนอ นับถึงวันยื่นข้อเสนอไม่เกิน ๙๐ วัน)

(๕) บัญชีเอกสารส่วนที่ ๑ ทั้งหมดที่ได้ยื่นพร้อมกับการเสนอราคาทางระบบจัดซื้อจัด จ้างภาครัฐด้วยอิเล็กทรอนิกส์ ตามแบบในข้อ ๑.๗ (๑) โดยไม่ต้องแนบในรูปแบบ PDF File (Portable Document Format)

ทั้งนี้ เมื่อผู้ยื่นข้อเสนอดำเนินการแนบไฟล์เอกสารตามบัญชีเอกสารส่วนที่ ๑ ครบถ้วน ถูกต้องแล้ว ระบบจัดซื้อจัดจ้างภาครัฐด้วยอิเล็กทรอนิกส์จะสร้างบัญชีเอกสารส่วนที่ ๑ ตามแบบในข้อ ๑.๗ (๑) ให้โดยผู้ยื่นข้อเสนอไม่ต้องแนบบัญชีเอกสารส่วนที่ ๑ ดังกล่าวในรูปแบบ PDF File (Portable Document Format)

๓.๒ ส่วนที่ ๒ อย่างน้อยต้องมีเอกสารดังต่อไปนี้

(๑) ในกรณีที่ผู้ยื่นข้อเสนอมอบอำนาจให้บุคคลอื่นกระทำการแทนให้แนบหนังสือมอบ อำนาจซึ่งติดอากรแสตมป์ตามกฎหมาย โดยมีหลักฐานแสดงตัวตนของผู้มอบอำนาจและผู้รับมอบอำนาจ ทั้งนี้หาก ผู้รับมอบอำนาจเป็นบุคคลธรรมดาต้องเป็นผู้ที่บรรลุนิติภาวะตามกฎหมายแล้วเท่านั้น

(๒) สำเนาหนังสือรับรองผลงานก่อสร้าง

(๓) สำเนาใบขึ้นทะเบียนผู้ประกอบการวิสาหกิจขนาดกลางและขนาดย่อม (SMEs) (ถ้ามี)

(๔) บัญชีเอกสารส่วนที่ ๒ ทั้งหมดที่ได้ยื่นพร้อมกับการเสนอราคาทางระบบจัดซื้อจัด จ้างภาครัฐด้วยอิเล็กทรอนิกส์ตามแบบในข้อ ๑.๗ (๒) โดยไม่ต้องแนบในรูปแบบ PDF File (Portable Document Format)

ทั้งนี้ เมื่อผู้ยื่นข้อเสนอดำเนินการแนบไฟล์เอกสารตามบัญชีเอกสารส่วนที่ ๒ ครบถ้วน ถูกต้องแล้ว ระบบจัดซื้อจัดจ้างภาครัฐด้วยอิเล็กทรอนิกส์จะสร้างบัญชีเอกสารส่วนที่ ๒ ตามแบบในข้อ ๑.๗ (๒) ให้ โดยผู้ยื่นข้อเสนอไม่ต้องแนบบัญชีเอกสารส่วนที่ ๒ ดังกล่าวในรูปแบบ PDF File (Portable Document Format)

๔. การเสนอราคา

๔.๑ ผู้ยื่นข้อเสนอต้องยื่นข้อเสนอ และเสนอราคาทางระบบจัดซื้อจัดจ้างภาครัฐด้วย อิเล็กทรอนิกส์ตามที่กำหนดไว้ในเอกสารประกวดราคาอิเล็กทรอนิกส์นี้ โดยไม่มีเงื่อนไขใดๆ ทั้งสิ้น และจะต้องกรอก

ข้อความให้ถูกต้องครบถ้วน พร้อมทั้งหลักฐานแสดงตัวตนและทำการยืนยันตัวตนของผู้ยื่นข้อเสนอ โดยไม่ต้องแนบใบเสนอราคาในรูปแบบ PDF File (Portable Document Format)

๔.๒ ให้ผู้ยื่นข้อเสนอกกรายละเอียดการเสนอราคาในใบเสนอราคาตามแนบเอกสารประกวดราคาจ้างก่อสร้างด้วยวิธีประกวดราคาอิเล็กทรอนิกส์ (e-bidding) ข้อ ๑.๒ ให้ครบถ้วน โดยไม่ต้องยื่น ใบแจ้งปริมาณงานและราคาและใบบัญชีรายการก่อสร้าง ในรูปแบบ PDF File (Portable Document Format)

ในการเสนอราคาให้เสนอราคาเป็นเงินบาทและเสนอราคาได้เพียงครั้งเดียวและราคาเดียว โดยเสนอราคารวม หรือราคาต่อหน่วย หรือราคาต่อรายการ ตามเงื่อนไขที่ระบุไว้ท้ายใบเสนอราคาให้ถูกต้อง ทั้งนี้ ราคารวมที่เสนอจะต้องตรงกันทั้งตัวเลขและตัวหนังสือ ถ้าตัวเลขและตัวหนังสือไม่ตรงกัน ให้ถือตัวหนังสือเป็นสำคัญ โดยคิดราคารวมทั้งสิ้นซึ่งรวมค่าภาษีมูลค่าเพิ่ม ภาษีอากรอื่น และค่าใช้จ่ายที่ส่งไปไว้แล้ว

ราคาที่เสนอจะต้องเสนอกำหนดยื่นราคาไม่น้อยกว่า ๑๘๐ วัน ตั้งแต่วันเสนอราคาโดยภายในกำหนดยื่นราคา ผู้ยื่นข้อเสนอต้องรับผิดชอบราคาที่ตนได้เสนอไว้และจะถอนการเสนอราคามีได้

๔.๓ ผู้ยื่นข้อเสนอจะต้องเสนอกำหนดเวลาดำเนินการก่อสร้างแล้วเสร็จไม่เกิน ๑๒๐ วัน นับถัดจากวันลงนามในสัญญาจ้าง หรือวันที่ได้รับหนังสือแจ้งจาก โรงเรียนเทศบาลบ้านสามเหลี่ยม สำนักงานการศึกษา เทศบาลนครขอนแก่น ให้เริ่มทำงาน

๔.๔ ก่อนเสนอราคา ผู้ยื่นข้อเสนอควรตรวจดูร่างสัญญา ร่างรายละเอียดขอบเขตของงานทั้งโครงการ (Terms of Reference : TOR) ให้ถี่ถ้วนและเข้าใจเอกสารประกวดราคาจ้างอิเล็กทรอนิกส์ทั้งหมดเสียก่อนที่จะตกลงยื่นข้อเสนอตามเงื่อนไขในเอกสารประกวดราคาจ้างอิเล็กทรอนิกส์

๔.๕ ผู้ยื่นข้อเสนอจะต้องยื่นข้อเสนอและเสนอราคาทางระบบจัดซื้อจัดจ้างภาครัฐ ด้วยอิเล็กทรอนิกส์ในวันที่ ๑๗ กันยายน ๒๕๖๗ ระหว่างเวลา ๐๙.๐๐ น. ถึง ๑๒.๐๐ น. และเวลาในการเสนอราคาให้ถือตามเวลาของระบบจัดซื้อจัดจ้างภาครัฐด้วยอิเล็กทรอนิกส์เป็นเกณฑ์

เมื่อพ้นกำหนดเวลายื่นข้อเสนอและเสนอราคาแล้ว จะไม่รับเอกสารการยื่นข้อเสนอ และการเสนอราคาใดๆ โดยเด็ดขาด

๔.๖ ผู้ยื่นข้อเสนอต้องจัดทำเอกสารสำหรับการเสนอราคาในรูปแบบไฟล์เอกสารประเภท PDF File (Portable Document Format) โดยผู้ยื่นข้อเสนอต้องเป็นผู้รับผิดชอบตรวจสอบความครบถ้วนถูกต้อง และชัดเจนของเอกสาร PDF File ก่อนที่จะยืนยันการเสนอราคา แล้วจึงส่งข้อมูล (Upload) เพื่อเป็นการเสนอราคาให้แก่โรงเรียนเทศบาลบ้านสามเหลี่ยม สำนักงานการศึกษา เทศบาลนครขอนแก่น ผ่านทางระบบจัดซื้อจัดจ้างภาครัฐด้วยอิเล็กทรอนิกส์

๔.๗ คณะกรรมการพิจารณาผลการประกวดราคาอิเล็กทรอนิกส์จะดำเนินการตรวจสอบคุณสมบัติของผู้ยื่นข้อเสนอแต่ละรายว่า เป็นผู้ยื่นข้อเสนอที่มีผลประโยชน์ร่วมกันกับผู้ยื่นเสนอรายอื่นตามข้อ ๑.๖ (๑) หรือไม่ หากปรากฏว่าผู้ยื่นข้อเสนอรายใดเป็นผู้ยื่นข้อเสนอที่มีผลประโยชน์ร่วมกันกับผู้ยื่นเสนอรายอื่น คณะกรรมการฯ จะตัดรายชื่อผู้ยื่นข้อเสนอราคาที่มีผลประโยชน์ร่วมกันนั้นออกจากการเป็นผู้ยื่นข้อเสนอ

หากปรากฏต่อคณะกรรมการพิจารณาผลการประกวดราคาอิเล็กทรอนิกส์ว่า ก่อนหรือในขณะที่มีการพิจารณาข้อเสนอ มีผู้ยื่นข้อเสนอรายใดกระทำการอันเป็นการขัดขวางการแข่งขันอย่างเป็นธรรมตาม ข้อ ๑.๖ (๒) และคณะกรรมการฯ เชื่อว่ามีการกระทำความผิดอันเป็นการขัดขวางการแข่งขันอย่างเป็นธรรม คณะกรรมการฯ จะตัดรายชื่อผู้ยื่นข้อเสนอรายนั้นออกจากการเป็นผู้ยื่นข้อเสนอ และโรงเรียนเทศบาลบ้านสามเหลี่ยม สำนักงานการศึกษา เทศบาลนครขอนแก่น จะพิจารณาลงโทษผู้ยื่นข้อเสนอดังกล่าวเป็นผู้ที่ทำงาน เว้นแต่ โรงเรียนเทศบาลบ้านสามเหลี่ยม สำนัก

การศึกษา เทศบาลนครขอนแก่น จะพิจารณาเห็นว่า ผู้ยื่นข้อเสนอรายนั้น มิใช่เป็นผู้ริเริ่มให้มีการกระทำดังกล่าวและ
ได้ให้ความร่วมมือเป็นประโยชน์ต่อการพิจารณาของโรงเรียนเทศบาลบ้านสามเหลี่ยม สำนักงานการศึกษา เทศบาลนคร
ขอนแก่น

๔.๘ ผู้ยื่นข้อเสนอจะต้องปฏิบัติ ดังนี้

(๑) ปฏิบัติตามเงื่อนไขที่ระบุไว้ในเอกสารประกวดราคาอิเล็กทรอนิกส์

(๒) ราคาที่เสนอจะต้องเป็นราคาที่รวมภาษีมูลค่าเพิ่ม และภาษีอื่นๆ (ถ้ามี) รวมค่าใช้

จ่ายทั้งปวงไว้ด้วยแล้ว

(๓) ผู้ยื่นข้อเสนอจะต้องลงทะเบียนเพื่อเข้าสู่กระบวนการเสนอราคา ตามวัน เวลา ที่

กำหนด

(๔) ผู้ยื่นข้อเสนอจะถอนการเสนอราคาที่เสนอแล้วไม่ได้

(๕) ผู้ยื่นข้อเสนอต้องศึกษาและทำความเข้าใจในระบบและวิธีการเสนอราคาด้วยวิธี

ประกวดราคาอิเล็กทรอนิกส์ ของกรมบัญชีกลางที่แสดงไว้ในเว็บไซต์ www.gprocurement.go.th

๔.๙ คู่สัญญาต้องจัดทำแผนการทำงานมาให้ภายใน ๗ วัน นับถัดจากวันลงนามในสัญญา โดย
จัดทำแผนการทำงานตามเอกสารแนบท้ายเอกสารประกวดราคาอิเล็กทรอนิกส์ เว้นแต่เป็นกรณีสัญญาที่มีวงเงินไม่
เกิน ๕๐๐,๐๐๐ บาททั้งนี้ แผนการทำงานให้ถือเป็นเอกสารส่วนหนึ่งของสัญญา

๔.๑๐ ผู้ยื่นข้อเสนอที่เป็นผู้ชนะการเสนอราคาต้องจัดทำแผนการใช้พัสดุที่ผลิตในประเทศ
และแผนการใช้เหล็กที่ผลิตในประเทศ โดยยื่นให้หน่วยงานของรัฐภายใน ๖๐ วัน นับถัดจากวันลงนามในสัญญา

๕. หลักเกณฑ์และสิทธิในการพิจารณา

๕.๑ การพิจารณาผลการยื่นข้อเสนอประกวดราคาอิเล็กทรอนิกส์ครั้งนี้ โรงเรียนเทศบาล
บ้านสามเหลี่ยม สำนักงานการศึกษา เทศบาลนครขอนแก่นจะพิจารณาตัดสินโดยใช้หลักเกณฑ์ ราคา

๕.๒ การพิจารณาผู้ชนะการยื่นข้อเสนอ

กรณีใช้หลักเกณฑ์ราคาในการพิจารณาผู้ชนะการยื่นข้อเสนอ โรงเรียนเทศบาลบ้าน
สามเหลี่ยม สำนักงานการศึกษา เทศบาลนครขอนแก่น จะพิจารณาจาก ราคารวม

๕.๓ หากผู้ยื่นข้อเสนอรายใดมีคุณสมบัติไม่ถูกต้องตามข้อ ๒ หรือยื่นหลักฐานการยื่นข้อ
เสนอไม่ถูกต้อง หรือไม่ครบถ้วนตามข้อ ๓ หรือยื่นข้อเสนอไม่ถูกต้องตามข้อ ๔ แล้ว คณะกรรมการพิจารณาผล การ
ประกวดราคาอิเล็กทรอนิกส์จะไม่รับพิจารณาข้อเสนอของผู้ยื่นข้อเสนอรายนั้น เว้นแต่ ผู้ยื่นข้อเสนอรายใดเสนอ
เอกสารทางเทคนิคหรือรายละเอียดคุณลักษณะเฉพาะของพัสดุที่จะจ้างไม่ครบถ้วน หรือเสนอรายละเอียดแตกต่างไป
จากเงื่อนไขที่โรงเรียนเทศบาลบ้านสามเหลี่ยม สำนักงานการศึกษา เทศบาลนครขอนแก่นกำหนดไว้ในประกาศและ
เอกสารประกวดราคาอิเล็กทรอนิกส์ ในส่วนที่มีสาระสำคัญและความแตกต่างนั้น ไม่มีผลทำให้เกิดการได้เปรียบเสีย
เปรียบ ต่อผู้ยื่นข้อเสนอรายอื่น หรือเป็นการผิดพลาดเล็กน้อย คณะกรรมการฯ อาจพิจารณาผ่อนปรนการตัดสินผู้
ยื่นข้อเสนอรายนั้น

๕.๔ โรงเรียนเทศบาลบ้านสามเหลี่ยม สำนักงานการศึกษา เทศบาลนครขอนแก่นสงวนสิทธิไม่
พิจารณาข้อเสนอของผู้ยื่นข้อเสนอโดยไม่มีการผ่อนผัน ในกรณีดังต่อไปนี้

(๑) ไม่กรอกชื่อผู้ยื่นข้อเสนอในการเสนอราคาทางระบบจัดซื้อจัดจ้าง ด้วย

อิเล็กทรอนิกส์

(๒) เสนอรายละเอียดแตกต่างไปจากเงื่อนไขที่กำหนดในเอกสารประกวดราคาอิเล็กทรอนิกส์ที่เป็นสาระสำคัญ หรือมีผลทำให้เกิดความได้เปรียบเสียเปรียบแก่ผู้ยื่นข้อเสนอรายอื่น

๕.๕ ในการตัดสินใจประกวดราคาอิเล็กทรอนิกส์หรือในการทำสัญญา คณะกรรมการพิจารณาผลการประกวดราคาอิเล็กทรอนิกส์หรือโรงเรียนเทศบาลบ้านสามเหลี่ยม สำนักงานการศึกษา เทศบาลนครขอนแก่น มีสิทธิให้ผู้ยื่นข้อเสนอดีขึ้นข้อเท็จจริงเพิ่มเติมได้ โรงเรียนเทศบาลบ้านสามเหลี่ยม สำนักงานการศึกษา เทศบาลนครขอนแก่นมีสิทธิที่จะไม่รับข้อเสนอ ไม่รับราคา หรือไม่ทำสัญญา หากข้อเท็จจริงดังกล่าวไม่เหมาะสมหรือไม่ถูกต้อง

๕.๖ โรงเรียนเทศบาลบ้านสามเหลี่ยม สำนักงานการศึกษา เทศบาลนครขอนแก่นทรงไว้ซึ่งสิทธิที่จะไม่รับราคาต่ำสุด หรือราคาหนึ่งราคาใด หรือราคาที่เสนอทั้งหมดก็ได้ และอาจพิจารณาเลือกจ้างในจำนวน หรือขนาด หรือเฉพาะรายการหนึ่งรายการใด หรืออาจจะยกเลิก การประกวดราคาอิเล็กทรอนิกส์โดยไม่พิจารณาจัดจ้างเลยก็ได้ สุดแต่จะพิจารณา ทั้งนี้ เพื่อประโยชน์ของทางราชการเป็นสำคัญ และให้ถือว่าการตัดสินใจของ โรงเรียนเทศบาลบ้านสามเหลี่ยม สำนักงานการศึกษา เทศบาลนครขอนแก่นเป็นเด็ดขาด ผู้ยื่นข้อเสนอจะเรียกร้องค่าใช้จ่าย หรือค่าเสียหายใดๆ มิได้ รวมทั้ง โรงเรียนเทศบาลบ้านสามเหลี่ยม สำนักงานการศึกษา เทศบาลนครขอนแก่นจะพิจารณายกเลิกการประกวดราคาอิเล็กทรอนิกส์และลงโทษผู้ยื่นข้อเสนอเป็นผู้ทำงาน ไม่ว่าจะเป็นผู้ยื่นข้อเสนอที่ได้รับการคัดเลือกหรือไม่ก็ตาม หากมีเหตุที่เชื่อถือได้ว่าผู้ยื่นข้อเสนอกระทำการโดยไม่สุจริต เช่น การเสนอเอกสารอันเป็นเท็จ หรือใช้ข้อมูลคลาดเคลื่อน หรือนิตินิตบุคคลอื่นมาเสนอราคาแทน เป็นต้น

ในกรณีที่ผู้ยื่นข้อเสนอรายที่เสนอราคาต่ำสุด เสนอราคาต่ำจนคาดหมายได้ว่าไม่อาจดำเนินงานตามเอกสารประกวดราคาอิเล็กทรอนิกส์ได้ คณะกรรมการพิจารณาผลการประกวดราคาอิเล็กทรอนิกส์หรือโรงเรียนเทศบาลบ้านสามเหลี่ยม สำนักงานการศึกษา เทศบาลนครขอนแก่น จะให้ผู้ยื่นข้อเสนออื่นที่ชี้แจงและแสดงหลักฐานที่ทำให้เชื่อได้ว่า ผู้ยื่นข้อเสนอสามารถดำเนินงานตามเอกสารประกวดราคาอิเล็กทรอนิกส์ให้เสร็จสมบูรณ์ หากคำชี้แจงไม่เป็นที่รับฟังได้ โรงเรียนเทศบาลบ้านสามเหลี่ยม สำนักงานการศึกษา เทศบาลนครขอนแก่น มีสิทธิที่จะไม่รับข้อเสนอหรือไม่รับราคาของผู้ยื่นข้อเสนอรายนั้น ทั้งนี้ ผู้ยื่นข้อเสนอดังกล่าวไม่มีสิทธิเรียกร้องค่าใช้จ่ายหรือค่าเสียหายใดๆ จากโรงเรียนเทศบาลบ้านสามเหลี่ยม สำนักงานการศึกษา เทศบาลนครขอนแก่น

๕.๗ ก่อนลงนามในสัญญา โรงเรียนเทศบาลบ้านสามเหลี่ยม สำนักงานการศึกษา เทศบาลนครขอนแก่น อาจประกาศยกเลิกการประกวดราคาอิเล็กทรอนิกส์ หากปรากฏว่ามีการกระทำที่เข้าลักษณะผู้ยื่นข้อเสนอที่ชนะการประกวดราคาหรือที่ได้รับการคัดเลือกมีผลประโยชน์ร่วมกัน หรือมีส่วนได้เสียกับผู้ยื่นข้อเสนอรายอื่น หรือขัดขวางการแข่งขันอย่างเป็นธรรม หรือสมยอมกันกับผู้ยื่นข้อเสนอรายอื่น หรือเจ้าหน้าที่ในการเสนอราคา หรือสื่อว่ากระทำการทุจริตอื่นใดในการเสนอราคา

๕.๘ หากผู้ยื่นข้อเสนอซึ่งเป็นผู้ประกอบการ SMEs เสนอราคาสูงกว่าราคาต่ำสุดของผู้ยื่นข้อเสนอรายอื่นที่ไม่เกินร้อยละ ๑๐ ให้หน่วยงานของรัฐจัดซื้อจัดจ้างกับผู้ประกอบการ SMEs ดังกล่าว โดยจัดเรียงลำดับผู้ยื่นข้อเสนอซึ่งเป็นผู้ประกอบการ SMEs ซึ่งเสนอราคาสูงกว่าราคาต่ำสุดของผู้ยื่นข้อเสนอรายอื่นไม่เกินร้อยละ ๑๐ ที่จะเรียกมาทำสัญญาไม่เกิน ๓ ราย

ผู้ยื่นข้อเสนอที่เป็นกิจการร่วมค้าที่จะได้สิทธิตามวรรคหนึ่ง ผู้เข้าร่วมค้าทุกรายจะต้องเป็นผู้ประกอบการ SMEs

ทั้งนี้ ผู้ประกอบการ SMEs ที่จะได้แต้มต่อด้านราคาตามวรรคหนึ่ง จะต้องมิวงเงินสัญญาสะสมตามปีปฏิทินรวมกับราคาที่เสนอในครั้งแล้ว มิใช่ผลรวมกันไม่เกินมูลค่าของรายได้ตามขนาดที่ขึ้นทะเบียนไว้กับ สสว.

๕.๘ หากผู้ยื่นข้อเสนอซึ่งมิใช่ผู้ประกอบการ SMEs แต่เป็นบุคคลธรรมดาที่ถือสัญชาติไทย หรือนิติบุคคลที่จัดตั้งขึ้นตามกฎหมายไทยเสนอราคาสูงกว่าราคาต่ำสุดของผู้ยื่นข้อเสนอซึ่งเป็นบุคคลธรรมดาที่มิได้ถือสัญชาติไทยหรือนิติบุคคลที่จัดตั้งขึ้นตามกฎหมายของต่างประเทศไม่เกินร้อยละ ๓ ให้จัดซื้อจัดจ้างกับบุคคลธรรมดาที่ถือสัญชาติไทยหรือนิติบุคคลที่จัดตั้งขึ้นตามกฎหมายไทยดังกล่าว

ผู้ยื่นข้อเสนอที่เป็นกิจการร่วมค้าที่จะได้สิทธิตามวรรคหนึ่ง ผู้เข้าร่วมค้าทุกรายจะต้องเป็นบุคคลธรรมดาที่ถือสัญชาติไทยหรือนิติบุคคลที่จัดตั้งขึ้นตามกฎหมายไทย

๖. การทำสัญญาจ้างก่อสร้าง

ผู้ชนะการประกวดราคาอิเล็กทรอนิกส์จะต้องทำสัญญาจ้างตามแบบสัญญา ดังระบุในข้อ ๑.๓ หรือทำข้อตกลงเป็นหนังสือกับโรงเรียนเทศบาลบ้านสามเหลี่ยม สำนักงานการศึกษา เทศบาลนครขอนแก่น ภายใน ๗ วัน นับถัดจากวันที่ได้รับแจ้ง และจะต้องวางหลักประกันสัญญาเป็นจำนวนเงินเท่ากับร้อยละ ๕ ของราคาค่าจ้างที่ประกวดราคาอิเล็กทรอนิกส์ ให้โรงเรียนเทศบาลบ้านสามเหลี่ยม สำนักงานการศึกษา เทศบาลนครขอนแก่นยึดถือไว้ในขณะทำสัญญาโดยใช้หลักประกันอย่างหนึ่งอย่างใด ดังต่อไปนี้

๖.๑ เงินสด

๖.๒ เช็คหรือตราพท์ที่ธนาคารเซ็นสั่งจ่าย ซึ่งเป็นเช็คหรือตราพท์ลงวันที่ที่ใช้เช็คหรือตราพท์นั้น ชำระต่อเจ้าหน้าที่ในวันทำสัญญา หรือก่อนวันนั้นไม่เกิน ๓ วันทำการ

๖.๓ หนังสือค้ำประกันของธนาคารภายในประเทศ ตามตัวอย่างที่คณะกรรมการนโยบายกำหนด ดังระบุในข้อ ๑.๔ (๒) หรือจะเป็นหนังสือค้ำประกันอิเล็กทรอนิกส์ตามวิธีการที่กรมบัญชีกลางกำหนด

๖.๔ หนังสือค้ำประกันของบริษัทเงินทุน หรือบริษัทเงินทุนหลักทรัพย์ที่ได้รับอนุญาตให้ประกอบกิจการเงินทุนเพื่อการพาณิชย์และประกอบธุรกิจค้ำประกันตามประกาศของธนาคารแห่งประเทศไทย ตามรายชื่อบริษัทเงินทุนที่ธนาคารแห่งประเทศไทยแจ้งเวียนให้ทราบ โดยอนุโลมให้ใช้ตามตัวอย่างหนังสือค้ำประกันของธนาคารที่คณะกรรมการนโยบายกำหนด ดังระบุในข้อ ๑.๔ (๒)

๖.๕ พันธบัตรรัฐบาลไทย

หลักประกันนี้จะคืนให้ โดยไม่มีดอกเบี้ยภายใน ๑๕ วันนับถัดจากวันที่ผู้ชนะการประกวดราคาอิเล็กทรอนิกส์ (ผู้รับจ้าง) พ้นจากข้อผูกพันตามสัญญาจ้างแล้ว

๗. ค่าจ้างและการจ่ายเงิน

โรงเรียนเทศบาลบ้านสามเหลี่ยม สำนักงานการศึกษา เทศบาลนครขอนแก่น จะจ่ายค่าจ้างซึ่งได้รวมภาษีมูลค่าเพิ่มตลอดจนภาษีอากรอื่น ๆ และค่าใช้จ่ายทั้งปวงด้วยแล้วโดยถือราคาเหมารวมเป็นเกณฑ์และกำหนดการจ่ายเงินเป็นจำนวน ๓ งวดดังนี้

งวดที่ ๑ เป็นจำนวนเงินในอัตราร้อยละ ๓๐ ของค่าจ้าง เมื่อผู้รับจ้างได้ปฏิบัติงานทำการติดตั้งป้ายโครงการจำนวน ๑ ป้าย แล้วเสร็จ ดำเนินการรื้อถอนตามแบบแล้วเสร็จ ๑๐๐% ดำเนินการก่อสร้างฐานราก เสา คาน พื้น ตามแบบก่อสร้างแล้วเสร็จ ๑๐๐% ดำเนินการก่อสร้างหลังคา ตามแบบก่อสร้างแล้วเสร็จ ๑๐๐% ให้แล้วเสร็จภายใน ๔๕ วัน

งวดที่ ๒ เป็นจำนวนเงินในอัตราร้อยละ ๓๐ ของค่าจ้าง เมื่อผู้รับจ้างได้ปฏิบัติงานดำเนินการก่อฉาบผนังแล้วเสร็จ ๑๐๐% ดำเนินการวางระบบประปาสุขาภิบาล พร้อมทดสอบระบบแล้วเสร็จ ๑๐๐% ดำเนินการก่อสร้างฝ้าเพดานแล้วเสร็จ ๑๐๐% ดำเนินการเดินสายไฟแล้วเสร็จ ๑๐๐% ให้แล้วเสร็จภายใน ๔๕ วัน

งวดที่ ๓ (งวดสุดท้าย) เป็นจำนวนเงินในอัตราร้อยละ ๔๐ ของค่าจ้าง เมื่อผู้รับจ้างได้ปฏิบัติงาน

ดำเนินการติดตั้งผนังห้องน้ำสำเร็จรูปแล้วเสร็จ ๑๐๐% ดำเนินการติดตั้งสุขภัณฑ์แล้วเสร็จ ๑๐๐% ดำเนินการติดตั้ง
โคมไฟแล้วเสร็จ ๑๐๐% ดำเนินการทาสีแล้วเสร็จ ๑๐๐% ดำเนินการก่อสร้างงานอื่น ๆ ที่เกี่ยวข้องตามสัญญาจ้าง ส่ง
ผลทดสอบวัสดุตามที่ระบุในแบบพร้อมทำความสะอาดบริเวณที่ก่อสร้างให้เรียบร้อย แล้วเสร็จ 100% ให้แล้วเสร็จ
ภายใน ๓๐ วัน

๘. อัตราค่าปรับ

ค่าปรับตามสัญญาจ้างแนบท้ายเอกสารประกวดราคาอิเล็กทรอนิกส์นี้ หรือข้อตกลงจ้างเป็น
หนังสือจะกำหนด ดังนี้

๘.๑ กรณีที่ผู้รับจ้างนำงานที่รับจ้างไปจ้างช่วงให้ผู้อื่นทำอีกทอดหนึ่งโดยไม่ได้รับอนุญาตจาก
โรงเรียนเทศบาลบ้านสามเหลี่ยม สำนักงานการศึกษา เทศบาลนครขอนแก่น จะกำหนดค่าปรับสำหรับการฝ่าฝืนดังกล่าว
เป็นจำนวนร้อยละ ๑๐.๐๐ ของวงเงินของงานจ้างช่วงนั้น

๘.๒ กรณีที่ผู้รับจ้างปฏิบัติผิดสัญญาจ้างก่อสร้าง นอกเหนือจากข้อ ๘.๑ จะกำหนดค่าปรับ
เป็นรายวันเป็นจำนวนเงินตายตัวในอัตราร้อยละ ๐.๑๐ ของราคางานจ้าง

๙. การรับประกันความชำรุดบกพร่อง

ผู้ชนะการประกวดราคาอิเล็กทรอนิกส์ซึ่งได้ทำสัญญาจ้าง ตามแบบ ดังระบุในข้อ ๑.๓ หรือข้อ
ตกลงจ้างเป็นหนังสือแล้วแต่กรณี จะต้องรับประกันความชำรุดบกพร่องของงานจ้างที่เกิดขึ้นภายในระยะเวลา ไม่น้อย
กว่า ๒ ปี นับถัดจากวันที่โรงเรียนเทศบาลบ้านสามเหลี่ยม สำนักงานการศึกษา เทศบาลนครขอนแก่นได้รับมอบงาน
โดยต้องบริหารจัดการซ่อมแซมแก้ไขให้ใช้งานได้ติดตั้งเดิมภายใน ๑๕ วัน นับถัดจากวันที่ได้รับแจ้งความชำรุดบกพร่อง

๑๐. ข้อสงวนสิทธิในการยื่นข้อเสนอและอื่น ๆ

๑๐.๑ เงินค่าจ้างสำหรับงานจ้างครั้งนี้ ได้มาจากเงินสะสม ประจำปี พ.ศ. ๒๕๖๗
การลงนามในสัญญาจะกระทำต่อเมื่อ โรงเรียนเทศบาลบ้านสามเหลี่ยม สำนักงานการ
ศึกษา เทศบาลนครขอนแก่นได้รับอนุมัติเงิน ค่าก่อสร้างจากเงินสะสม ประจำปี พ.ศ. ๒๕๖๗

๑๐.๒ เมื่อโรงเรียนเทศบาลบ้านสามเหลี่ยม สำนักงานการศึกษา เทศบาลนครขอนแก่นได้คัดเลือก
ผู้ยื่นข้อเสนอรายใดให้เป็นผู้รับจ้าง และได้ตกลงจ้าง ตามการประกวดราคาอิเล็กทรอนิกส์แล้ว ถ้าผู้รับจ้างจะต้องสั่ง
หรือนำสิ่งของมาเพื่องานจ้างดังกล่าวเข้ามาจากต่างประเทศ และของนั้นต้องนำเข้ามาโดยทางเรือในเส้นทางที่มีเรือ
ไทยเดินอยู่ และสามารถให้บริการรับขนได้ตามที่รัฐมนตรีว่าการกระทรวงคมนาคมประกาศกำหนด ผู้ยื่นข้อเสนอซึ่ง
เป็นผู้รับจ้างจะต้องปฏิบัติตามกฎหมายว่าด้วยการส่งเสริมการพาณิชย์ ดังนี้

(๑) แจ้งการสั่งหรือนำสิ่งของดังกล่าวเข้ามาจากต่างประเทศต่อกรมเจ้าท่า ภายใน ๗
วัน นับตั้งแต่วันที่ผู้รับจ้างสั่งหรือซื้อของจากต่างประเทศ เว้นแต่เป็นของที่รัฐมนตรีว่าการกระทรวงคมนาคมประกาศ
ยกเว้นให้บรรทุกโดยเรืออื่นได้

(๒) จัดการให้สิ่งของดังกล่าวบรรทุกโดยเรือไทย หรือเรือที่มีสิทธิเช่นเดียวกับเรือไทย
จากต่างประเทศมายังประเทศไทย เว้นแต่จะได้รับอนุญาตจากกรมเจ้าท่า ให้บรรทุกสิ่งของนั้น โดยเรืออื่น ที่มีเรือ
ไทย ซึ่งจะต้องได้รับอนุญาตเช่นนั้นก่อนบรรทุกของลงเรืออื่น หรือเป็นของที่รัฐมนตรีว่าการกระทรวงคมนาคม
ประกาศยกเว้นให้บรรทุกโดยเรืออื่น

(๓) ในกรณีที่ไม่ปฏิบัติตาม (๑) หรือ (๒) ผู้รับจ้างจะต้องรับผิดชอบตามกฎหมายว่าด้วย
การส่งเสริมการพาณิชย์

๑๐.๓ ผู้ยื่นข้อเสนอซึ่งโรงเรียนเทศบาลบ้านสามเหลี่ยม สำนักงานการศึกษา เทศบาลนครขอนแก่นได้คัดเลือกแล้ว ไม่ไปทำสัญญาหรือข้อตกลงจ้างเป็นหนังสือภายในเวลาที่กำหนดตั้งระบุไว้ในข้อ ๗ โรงเรียนเทศบาลบ้านสามเหลี่ยม สำนักงานการศึกษา เทศบาลนครขอนแก่นจะรับหลักประกันการยื่นข้อเสนอ หรือเรียกร้องจากผู้ออกหนังสือค้ำประกัน การยื่นข้อเสนอทันที และอาจพิจารณาเรียกร้องให้ชดใช้ความเสียหายอื่น (ถ้ามี) รวมทั้งจะพิจารณาให้เป็นผู้ทำงาน ตามระเบียบกระทรวงการคลังว่าด้วยการจัดซื้อจัดจ้างและการบริหารพัสดุภาครัฐ

๑๐.๔ โรงเรียนเทศบาลบ้านสามเหลี่ยม สำนักงานการศึกษา เทศบาลนครขอนแก่นสงวนสิทธิ์ที่จะแก้ไขเพิ่มเติมเงื่อนไข หรือข้อกำหนดในแบบสัญญาหรือข้อตกลงจ้างเป็นหนังสือให้เป็นไปตามความเห็นของสำนักงานอัยการสูงสุด (ถ้ามี)

๑๐.๕ ในกรณีที่เอกสารแนบท้ายเอกสารประกวดราคาอิเล็กทรอนิกส์นี้ มีความขัดหรือแย้งกัน ผู้ยื่นข้อเสนอจะต้องปฏิบัติตามคำวินิจฉัยของโรงเรียนเทศบาลบ้านสามเหลี่ยม สำนักงานการศึกษา เทศบาลนครขอนแก่น คำวินิจฉัยดังกล่าวให้ถือเป็นที่สุด และ ผู้ยื่นข้อเสนอไม่มีสิทธิเรียกร้องค่าใช้จ่ายใดๆ เพิ่มเติม

๑๐.๖ โรงเรียนเทศบาลบ้านสามเหลี่ยม สำนักงานการศึกษา เทศบาลนครขอนแก่น อาจประกาศยกเลิกการจัดจ้างในกรณีต่อไปนี้ได้ โดยที่ผู้ยื่นข้อเสนอจะเรียกร้องค่าเสียหายใดๆ จากโรงเรียนเทศบาลบ้านสามเหลี่ยม สำนักงานการศึกษา เทศบาลนครขอนแก่นไม่ได้

(๑) โรงเรียนเทศบาลบ้านสามเหลี่ยม สำนักงานการศึกษา เทศบาลนครขอนแก่นไม่ได้รับการจัดสรรเงินที่จะใช้ในการจัดจ้างหรือได้รับจัดสรรแต่ไม่เพียงพอที่จะทำการจัดจ้างครั้งนี้ต่อไป

(๒) มีการกระทำที่เข้าลักษณะผู้ยื่นข้อเสนอที่ชนะการจัดจ้างหรือที่ได้รับการคัดเลือกมีผลประโยชน์ร่วมกัน หรือมีส่วนได้เสียกับผู้ยื่นข้อเสนอรายอื่น หรือขัดขวางการแข่งขันอย่างเป็นธรรมหรือสมยอมกันกับผู้ยื่นข้อเสนอรายอื่น หรือเจ้าหน้าที่ในการเสนอราคา หรือสื่อว่ากระทำการทุจริตอื่นใดในการเสนอราคา

(๓) การทำการจัดจ้างครั้งนี้ต่อไปอาจก่อให้เกิดความเสียหายแก่โรงเรียนเทศบาลบ้านสามเหลี่ยม สำนักงานการศึกษา เทศบาลนครขอนแก่น หรือกระทบต่อประโยชน์สาธารณะ

(๔) กรณีอื่นในทำนองเดียวกับ (๑) (๒) หรือ (๓) ตามที่กำหนดในกฎกระทรวงซึ่งออกตามความในกฎหมายว่าด้วยการจัดซื้อจัดจ้างและการบริหารพัสดุภาครัฐ

๑๑. การปรับราคาค่างานก่อสร้าง

การปรับราคาค่างานก่อสร้างตามสูตรการปรับราคาดังระบุในข้อ ๑.๕ จะนำมาใช้ในกรณีที่ ค่างานก่อสร้างลดลงหรือเพิ่มขึ้น โดยวิธีการต่อไปนี้

ตามเงื่อนไข หลักเกณฑ์ สูตรและวิธีคำนวณที่ใช้กับสัญญาแบบปรับราคาได้ตามมติคณะรัฐมนตรี เมื่อวันที่ ๒๒ สิงหาคม ๒๕๓๒ เรื่อง การพิจารณาช่วยเหลือผู้ประกอบการอาชีพงานก่อสร้าง ตามหนังสือสำนักเลขาธิการคณะรัฐมนตรี ที่ นร ๐๒๐๓/ว ๑๐๙ ลงวันที่ ๒๔ สิงหาคม ๒๕๓๒

สูตรการปรับราคา (สูตรค่า K) จะต้องคงที่ที่ระดับที่กำหนดไว้ในวันแล้วเสร็จตามที่กำหนดไว้ในสัญญา หรือภายในระยะเวลาที่โรงเรียนเทศบาลบ้านสามเหลี่ยม สำนักงานการศึกษา เทศบาลนครขอนแก่นได้ขยายออกไป โดยจะใช้สูตรของทางราชการที่ได้ระบุในข้อ ๑.๕

๑๒. มาตรฐานฝีมือช่าง

เมื่อโรงเรียนเทศบาลบ้านสามเหลี่ยม สำนักงานการศึกษา เทศบาลนครขอนแก่นได้คัดเลือกผู้ยื่นข้อเสนอรายใดให้เป็นผู้รับจ้างและได้ตกลงจ้างก่อสร้าง ตามประกาศนี้แล้วผู้ยื่นข้อเสนอจะต้องตกลงว่าในการปฏิบัติงานก่อสร้างดังกล่าว ผู้ยื่นข้อเสนอจะต้องมีและ ใช้ผู้ผ่านการทดสอบมาตรฐานฝีมือช่างหรือผู้ผ่านการทดสอบมาตรฐาน

ผู้มีชื่อช่างจาก ผู้ยื่นข้อเสนอจะต้องมีและใช้ผู้มีวุฒิปริญญา ปวช. ปวส. และปวท. หรือเทียบเท่าจากสถาบันการศึกษาที่ ก.พ. รับรองให้เข้ารับราชการได้ หรือผู้มีวุฒิปริญญา ปวช. ปวส. และ ปวท.หรือเทียบเท่าจากสถาบันการศึกษาที่ ก.พ. รับรองให้เข้ารับราชการได้ ในอัตราไม่ต่ำกว่าร้อยละ ๑๐ ของแต่ละสาขาช่างแต่จะต้องมีจำนวนช่างอย่างน้อย ๑ คน ในแต่ละสาขาช่าง ดังต่อไปนี้

๑๒.๑ วิศวกรโยธา

๑๒.๒ นายช่างโยธา

๑๓. การปฏิบัติตามกฎหมายและระเบียบ

ในระหว่างระยะเวลาการก่อสร้าง ผู้ยื่นข้อเสนอที่ได้รับการคัดเลือกให้เป็นผู้รับจ้างต้องปฏิบัติตามหลักเกณฑ์ที่กฎหมายและระเบียบได้กำหนดไว้โดยเคร่งครัด

๑๔. การประเมินผลการปฏิบัติงานของผู้ประกอบการ

โรงเรียนเทศบาลบ้านสามเหลี่ยม สำนักงานการศึกษา เทศบาลนครขอนแก่น สามารถนำผลการปฏิบัติงานแล้วเสร็จตามสัญญาของผู้ยื่นข้อเสนอที่ได้รับการคัดเลือกให้ เป็นผู้รับจ้างเพื่อนำมาประเมินผลการปฏิบัติงานของผู้ประกอบการ.

ทั้งนี้ หากผู้ยื่นข้อเสนอที่ได้รับการคัดเลือกไม่ผ่านเกณฑ์ที่กำหนดจะถูกระงับการยื่นข้อเสนอหรือทำสัญญากับโรงเรียนเทศบาลบ้านสามเหลี่ยม สำนักงานการศึกษา เทศบาลนครขอนแก่น ไว้ชั่วคราว

โรงเรียนเทศบาลบ้านสามเหลี่ยม สำนักงานการศึกษา เทศบาลนครขอนแก่น

๙ กันยายน ๒๕๖๗

ตารางแสดงวงเงินงบประมาณที่ได้รับจัดสรรและราคากลางในงานจ้างก่อสร้าง

1. ชื่อโครงการ

ประกวดราคาจ้างก่อสร้างโครงการต่อเติมห้องน้ำภายในห้องสมุด โรงเรียนเทศบาลบ้านสามเหลี่ยม
ด้วยวิธีประกวดราคาอิเล็กทรอนิกส์ (e-bidding) / โครงการต่อเติมห้องน้ำภายในห้องสมุด โรงเรียนเทศบาลบ้านสามเหลี่ยม

2. หน่วยงานเจ้าของโครงการ เทศบาลนครขอนแก่น / เทศบาลนครขอนแก่น

3. วงเงินงบประมาณที่ได้รับจัดสรร 1,200,000.00 บาท

4. ลักษณะงาน

โดยสังเขป ตัดแปลงต่อเติมอาคารคอนกรีตเสริมเหล็กเพื่อเป็นห้องน้ำ

5. ราคากลางคำนวณ ณ วันที่ 30 สิงหาคม 2567 เป็นเงิน 1,016,811.91 บาท

6. บัญชีประมาณการราคากลาง

6.1 รายงาน ปร.4

6.2 รายงาน ปร.4 ครุภัณฑ์

6.3 รายงาน ปร.5 (ก)

6.4 รายงาน ปร.5 (ข)

6.5 รายงาน ปร.6

6.6 รายงานแสดงเหตุผลความจำเป็นรายละเอียดของการสืบ

7. รายชื่อคณะกรรมการกำหนดราคากลาง

7.1 กมลศักดิ์ แก้วมาตย์ ประธานกรรมการกำหนดราคากลาง หัวหน้าฝ่ายแบบแผนและก่อสร้าง

7.2 บรรลือธีร์ ดีล้อม กรรมการกำหนดราคากลาง ครูชำนาญการพิเศษ

7.3 จิรยุทธ์ หลอยตา กรรมการกำหนดราคากลาง ครูเชี่ยวชาญ

7.4 ธนะชัย ทิมะธนะสุวรรณ กรรมการกำหนดราคากลาง ผู้ช่วยสถาปนิก

7.5 ศุภวัตร นามคำ กรรมการกำหนดราคากลาง สถาปนิกชำนาญการ

กมลศักดิ์ แก้วมาตย์

01 กันยายน 2567 14:51:16

แบบแสดงรายการ ปริมาณงาน และราคา

กลุ่มงาน/งาน ดัดแปลงต่อเติมอาคารเป็นห้องน้ำ

ชื่อโครงการ/งานก่อสร้าง ประทศราคาจ้างก่อสร้างโครงการต่อเติมห้องน้ำภายในห้องสมุด โรงเรียนเทศบาลบ้านสามเหลี่ยม ด้วยวิธีประกวดราคาอิเล็กทรอนิกส์ (e-bidding) /

สถานที่ก่อสร้าง ตำบล ในเมือง โครงการต่อเติมห้องน้ำภายในห้องสมุด โรงเรียนเทศบาลบ้านสามเหลี่ยม อำเภอ เมือง ขอนแก่น จังหวัด ขอนแก่น แบบเลขที่

หน่วยงานเจ้าของโครงการ/งานก่อสร้าง เทศบาลนครขอนแก่น เทศบาลนครขอนแก่น

คำนวณราคากลางโดย คณะกรรมการกำหนดราคากลาง เมื่อวันที่ 30 สิงหาคม 2567

ลำดับที่	รายการ	จำนวน	หน่วย	วัสดุ		ค่าแรงงาน		รวมค่าวัสดุและแรงงาน	หมายเหตุ
				ราคาต่อหน่วย	จำนวนเงิน	ราคาต่อหน่วย	จำนวนเงิน		
1	งานรื้อถอน		รวม					11,286.00	
2	งานโครงสร้างวิศวกรรม		รวม					174,749.40	
3	งานสถาปัตยกรรม		รวม					486,512.72	
4	งานระบบไฟฟ้า และระบบสื่อสาร		รวม					23,316.79	

หมายเหตุ : แสดงรายการปริมาณ และราคา รวม 769,010.49 บาท ต่อ 1 หน่วย

กมลศักดิ์ แก้วมาตย์

01 กันยายน 2567 14:51:18

แบบแสดงรายการ ปริมาณงาน และราคา

หน่วย : บาท

ลำดับที่	รายการ	จำนวน	หน่วย	ค่าวัสดุ		ค่าแรงงาน		รวมค่าวัสดุ และแรงงาน	หมายเหตุ
				ราคาต่อหน่วย	จำนวนเงิน	ราคาต่อหน่วย	จำนวนเงิน		
1	งานรื้อถอน								
	- รื้อถอนผนังก่ออิฐฉาบปูน (รื้อชนทั้ง)	66.000	ตร.ม.	0.00	0.00	40.00	2,640.00	2,640.00	
	- รื้อถอนหน้าต่าง (รื้อกอง)	27.840	ตร.ม.	0.00	0.00	100.00	2,784.00	2,784.00	
	- รื้อถอนประตู (รื้อกอง)	9.120	ตร.ม.	0.00	0.00	100.00	912.00	912.00	
	- รื้อถอนกันสาด (รื้อกอง)	15.000	ตร.ม.	0.00	0.00	50.00	750.00	750.00	
	- รื้อถอนพื้น ค.ส.ล. หน้า 10-15 cm. (รื้อชนทั้ง)	60.000	ตร.ม.	0.00	0.00	70.00	4,200.00	4,200.00	
	รวมค่างานรื้อถอน			0.00	0.00	360.00	11,286.00	11,286.00	
2	งานโครงสร้างวิศวกรรม								
	- ขุดดินถมกลับ	13.100	ลบ.ม.	0.00	0.00	168.00	2,200.80	2,200.80	
	- ทราดยาบปรับระดับ (เผื่อยุบตัว 25%)	6.390	ลบ.ม.	523.37	3,344.33	0.00	0.00	3,344.33	
	- ทราดยกมที่ (เผื่อยุบตัว 25%)	14.060	ลบ.ม.	504.68	7,095.80	0.00	0.00	7,095.80	
	- ค่าแรงบดอัดทราย	16.360	ลบ.ม.	0.00	0.00	112.00	1,832.32	1,832.32	

กมลศักดิ์ แก้วมาตย์

01 กันยายน 2567 14:51:18

แบบแสดงรายการ ปริมาณงาน และราคา

หน่วย : บาท

ลำดับที่	รายการ	จำนวน	หน่วย	ค่าวัสดุ		ค่าแรงงาน		รวมค่าวัสดุ และแรงงาน	หมายเหตุ
				ราคาต่อหน่วย	จำนวนเงิน	ราคาต่อหน่วย	จำนวนเงิน		
	- คอนกรีตโครงสร้าง fc' 240 ksc	19.790	ลบ.ม.	1,962.62	38,840.24	419.00	8,292.01	47,132.25	
	- คอนกรีตหยาบ fc' 180 ksc	.360	ลบ.ม.	1,859.81	669.53	419.00	150.84	820.37	
	- เหล็ก DB 16 มม.	956.610	กก.	21.41	20,481.02	3.60	3,443.80	23,924.82	
	- เหล็ก RB 9 มม.	798.580	กก.	22.01	17,576.74	4.40	3,513.75	21,090.49	
	- เหล็ก RB 6 มม.	78.240	กก.	22.73	1,778.39	4.40	344.26	2,122.65	
	- ลวดผูกเหล็ก	55.010	กก.	28.50	1,567.78	0.00	0.00	1,567.78	
	- ไม้แบบไม้กะบาก ไม้ไผ่ ขนาด 1" x 8 (ใช้ 80 %)	46.560	ลบ.พ.	586.45	27,305.11	0.00	0.00	27,305.11	
	- เคร่าไม้แบบไม้ยาง ไม้ไผ่ ขนาด 1 1/2" x 3" ยาว 4 - 4.50 เมตร	13.970	ลบ.พ.	595.80	8,323.32	0.00	0.00	8,323.32	
	- ตะปู	14.550	กก.	59.35	863.54	0.00	0.00	863.54	
	- ค่าแรงเข้าไม้แบบ	58.200	ตร.ม.	0.00	0.00	139.00	8,089.80	8,089.80	
	- เหล็กกล่อง ขนาด 4"x4"x3.2 mm.	365.020	กก.	29.62	10,811.89	12.00	4,380.24	15,192.13	
	- เพลทเหล็ก 0.20x0.20 ม. หน้า 9 มม.	18.000	แผ่น	140.18	2,523.24	42.05	756.97	3,280.21	

กมลศักดิ์ แก้วมาตย์

01 กันยายน 2567 14:51:18

แบบแสดงรายการ ปริมาณงาน และราคา

หน่วย : บาท

ลำดับที่	รายการ	จำนวน	หน่วย	ค่าวัสดุ		ค่าแรงงาน		รวมค่าวัสดุ และแรงงาน	หมายเหตุ
				ราคาต่อหน่วย	จำนวนเงิน	ราคาต่อหน่วย	จำนวนเงิน		
3	- Bolt 5/8" (16 mm.)	16.000	ตัว	27.10	433.60	8.13	130.08	563.68	
	รวมค่างานโครงสร้างวิศวกรรม	-	-	6,888.63	141,614.53	1,331.58	33,134.87	174,749.40	
	งานสถาปัตยกรรม								
	- ก่ออิฐมอดูครึ่งแผ่น	135,000	ตร.ม.	269.13	36,332.55	94.00	12,690.00	49,022.55	
	- ผนังฉาบปูนเรียบ	186,000	ตร.ม.	168.32	12,707.52	87.00	16,182.00	28,889.52	
	- ผนังบุกระเบื้องเซรามิก 12"x12"	93,000	ตร.ม.	240.34	22,351.62	166.00	15,438.00	37,789.62	
	- เหล็กกล่อง ขนาด 1"x2"x1.2 mm.	56,730	กก.	29.64	1,681.47	12.00	680.76	2,362.23	
	- ผนังกันห้องน้ำสำเร็จรูป หนา 30 มม. (ด้านข้าง+ด้านหน้า)	6,000	ชุด	13,002.60	78,015.60	800.00	4,800.00	82,815.60	
	- ผนังกันห้องน้ำสำเร็จรูป หนา 30 มม. (เฉพาะด้านหน้า)	4,000	ชุด	10,002.60	40,010.40	650.00	2,600.00	42,610.40	
	- ผ้าเพดานแผ่นยิปซัม กันชื้น หนา 9 มม. โครงคร่า ที่ บาร์ @ 0.60x0.60 ม.	57.250	ตร.ม.	149.43	8,554.86	52.00	2,977.00	11,531.86	

กมลศักดิ์ แก้วมาตย์

01 กันยายน 2567 14:51:18

แบบแสดงรายการ ปริมาณงาน และราคา

หน่วย : บาท

ลำดับที่	รายการ	จำนวน	หน่วย	ค่าวัสดุ		ค่าแรงงาน		รวมค่าวัสดุ และแรงงาน	หมายเหตุ
				ราคาต่อหน่วย	จำนวนเงิน	ราคาต่อหน่วย	จำนวนเงิน		
	- ไม้ระแนง 2" ทำสีจากโรงงาน	43.000	แผ่น	19.62	843.66	5.89	253.10	1,096.76	
	- ประตูไม้เนื้อแข็งพร้อมวงกบไม้ ขนาด 0.80x2.00 m.	1.000	ชุด	2,596.92	2,596.92	0.00	0.00	2,596.92	
	- พื้นปูกระเบื้องแกรนิตโต้กันลื่น 12"x12"	57.250	ตร.ม.	374.41	21,434.97	184.00	10,534.00	31,968.97	
	- สีน้ำอะครีลิกภายนอก	95.450	ตร.ม.	66.85	6,380.83	34.00	3,245.30	9,626.13	
	- สีน้ำอะครีลิกภายใน	179.880	ตร.ม.	53.23	9,575.01	30.00	5,396.40	14,971.41	
	- งานทาสีกันสนิม+สีน้ำมันโครงสร้าง	86.120	ตร.ม.	68.13	5,867.35	38.00	3,272.56	9,139.91	
	- หลังคาเหล็กดัดสองชั้นบุสโไฟม 1" แผ่นบนหนา 0.35 มม. แผ่นล่างหนา 0.30 มม.	41.250	ตร.ม.	726.66	29,974.72	70.00	2,887.50	32,862.22	
	- ครอบ FLASHING ขนผนัง หนา 0.35 มม.	7.500	ม.	182.00	1,365.00	50.00	375.00	1,740.00	
	- ครอบข้าง หนา 0.35 มม.	12.800	ม.	182.00	2,329.60	50.00	640.00	2,969.60	
	- เหล็ก C 100x50x20x2.3 mm.	354.460	กก.	27.70	9,818.54	10.00	3,544.60	13,363.14	
	- เหล็ก C 75x45x15x2.3 mm.	173.250	กก.	18.69	3,238.04	10.00	1,732.50	4,970.54	

กมลศักดิ์ แก้วมาตย์

01 กันยายน 2567 14:51:18

แบบแสดงรายการ ปริมาณงาน และราคา

หน่วย : บาท

ลำดับที่	รายการ	จำนวน	หน่วย	ค่าวัสดุ		ค่าแรงงาน		รวมค่าวัสดุ และแรงงาน	หมายเหตุ
				ราคาต่อหน่วย	จำนวนเงิน	ราคาต่อหน่วย	จำนวนเงิน		
	- เชิงชายสำเร็จ ผิวเรียบ ลบมุม หน้า 8 "	11.000	ม.	56.38	620.18	45.00	495.00	1,115.18	
	- โถส้วมนั่งราบชนิดฟลักซ์แห้ง ขนาด 3/4.5 ลิตร (ชนิดหล่อขึ้นเดียว)	10.000	ชุด	3,588.79	35,887.90	450.00	4,500.00	40,387.90	
	- โถปัสสาวะชาย	10.000	ชุด	569.16	5,691.60	450.00	4,500.00	10,191.60	
	- วาล์วโถปัสสาวะแบบกด	10.000	ตัว	390.65	3,906.50	0.00	0.00	3,906.50	
	- ท่อน้ำทิ้งทองเหลือง โถปัสสาวะ	10.000	ชุด	251.40	2,514.00	0.00	0.00	2,514.00	
	- อ่างล้างมือชนิดฝักเคานเตอร์	8.000	ชุด	1,093.45	8,747.60	450.00	3,600.00	12,347.60	
	- สะดืออ่างล้างหน้าสแตนเลส แบบกดเปิดปิด	8.000	ชุด	228.97	1,831.76	0.00	0.00	1,831.76	
	- สายน้ำดีสแตนเลสถัก หัวทองเหลือง 18"	18.000	เส้น	106.54	1,917.72	0.00	0.00	1,917.72	
	- ท่อน้ำทิ้งทองเหลือง	8.000	ชุด	251.40	2,011.20	0.00	0.00	2,011.20	
	- ก๊อกอ่างล้างมือ ระบบเซรามิกวาล์ว	8.000	ตัว	200.93	1,607.44	0.00	0.00	1,607.44	
	- ก๊อกล้างพื้น ระบบเซรามิกวาล์ว	3.000	ตัว	81.31	243.93	25.00	75.00	318.93	
	- ที่ใส่กระดาษชำระชนิดกล่องใส่ครอบ	10.000	ชั้น	92.52	925.20	70.00	700.00	1,625.20	

กมลศักดิ์ แก้วมาตย์

01 กันยายน 2567 14:51:18

แบบแสดงรายการ ปริมาณงาน และราคา

หน่วย : บาท

ลำดับที่	รายการ	จำนวน	หน่วย	ค่าวัสดุ		ค่าแรงงาน		รวมค่าวัสดุ และแรงงาน	หมายเหตุ
				ราคาต่อหน่วย	จำนวนเงิน	ราคาต่อหน่วย	จำนวนเงิน		
	- สายฉีดชำระพร้อมหัวฉีด	10.000	ชุด	144.85	1,448.50	35.00	350.00	1,798.50	
	- กระจกเงา ขนาด 0.80x3.00 ม.	2.000	ชุด	4,218.96	8,437.92	1,265.69	2,531.38	10,969.30	
	- เคานเตอร์หล่อคอนกรีตยาว 3.15 ม.	6.300	ม.	858.83	5,410.62	31.92	201.10	5,611.72	
	- กรงกระเบื้องเซรามิก 12"x12"	1.000	ตร.ม.	245.17	245.17	166.00	166.00	411.17	
	เคานเตอร์อ่างล้างมือ								
	- สตอปวาล์วสองทาง สแตนเลส เซรามิกวาล์ว Dia 1/2" (เข้า 1 ออก 2)	10.000	ตัว	139.25	1,392.50	35.00	350.00	1,742.50	
	- สตอปวาล์ว สแตนเลส เซรามิกวาล์ว Dia 1/2" (เข้า 1 ออก 1)	8.000	ตัว	120.56	964.48	35.00	280.00	1,244.48	
	- ตะแกรงระบายน้ำสแตนเลสดักกลิ่น ทอ2"	13.000	ชุด	91.58	1,190.54	75.00	975.00	2,165.54	
	- ตะขอแขวนผ้าสแตนเลส	10.000	ชิ้น	32.71	327.10	70.00	700.00	1,027.10	
	- ป้ายอะคริลิกสัญลักษณ์ห้องน้ำชาย หญิง	2.000	ชิ้น	650.00	1,300.00	70.00	140.00	1,440.00	
	รวมค่างานสถาปัตยกรรม	-	-	41,491.68	379,700.52	5,616.50	106,812.20	486,512.72	

กมลศักดิ์ แก้วมาตย์

01 กันยายน 2567 14:51:18

แบบแสดงรายการ ปริมาณงาน และราคา

หน่วย : บาท

ลำดับที่	รายการ	จำนวน	หน่วย	ค่าวัสดุ		ค่าแรงงาน		รวมค่าวัสดุ และแรงงาน	หมายเหตุ
				ราคาต่อหน่วย	จำนวนเงิน	ราคาต่อหน่วย	จำนวนเงิน		
4	งานระบบไฟฟ้า และระบบสื่อสาร								
	- ชุดตู้ควบคุมไฟย่อย 4 ช่อง 50 แอมป์ ติดตั้งใหม่	1.000	set	2,340.60	2,340.60	0.00	0.00	2,340.60	
	- ชุดโคมตะแกรงติดลอย T8 LED 2x18w.	15.000	set	651.39	9,770.85	135.00	2,025.00	11,795.85	
	- ชุดสวิทซ์ทางเดียว 240 V ชุด 3 ช่อง	2.000	set	105.60	211.20	100.00	200.00	411.20	
	- สายไฟ THW สายกลมแกนเดี่ยว ขนาด 1x1.5 ตร.มม.	96.000	ม.	6.95	667.20	5.00	480.00	1,147.20	
	- สายไฟ THW สายกลมแกนเดี่ยว ขนาด 1x2.5 ตร.มม.	51.000	ม.	10.24	522.24	7.00	357.00	879.24	
	- สายไฟ THW สายกลมแกนเดี่ยว ขนาด 1x10 ตร.มม.	54.000	ม.	29.57	1,598.78	16.00	864.00	2,460.78	
	- ท่อพีวีซีร้อยสายไฟ 1/2"	76.000	ม.	11.44	869.44	20.00	1,520.00	2,389.44	
	- ท่อพีวีซีร้อยสายไฟ 3/4"	32.000	ม.	13.55	433.60	23.00	736.00	1,169.60	

กมลศักดิ์ แก้วมาตย์

01 กันยายน 2567 14:51:18

แบบแสดงรายการ ปริมาณงาน และราคา

หน่วย : บาท

ลำดับที่	รายการ	จำนวน	หน่วย	ค่าวัสดุ		ค่าแรงงาน		รวมค่าวัสดุ และแรงงาน	หมายเหตุ
				ราคาต่อหน่วย	จำนวนเงิน *	ราคาต่อหน่วย	จำนวนเงิน		
	- GROUND ROD ขนาดเส้นผ่าศูนย์กลางไม่น้อยกว่า 16 มม. (5/8 นิ้ว) ยาว 3 ม.	1.000	set	279.43	279.43	83.83	83.83	363.26	
	- ชุดเชื่อมสายกราวด์	1.000	set	276.63	276.63	82.99	82.99	359.62	
	รวมค่างานระบบไฟฟ้า และระบบสื่อสาร			3,725.40	16,967.97	472.82	6,348.82	23,316.79	
5	งานระบบสุขาภิบาลและระบบดับเพลิง								
	- ท่อพีวีซี 1/2" ชั้น 13.5	80.000	ม.	12.62	1,009.60	30.00	2,400.00	3,409.60	
	- ท่อพีวีซี 1" ชั้น 13.5	20.000	ม.	23.71	474.20	30.00	600.00	1,074.20	
	- ท่อพีวีซี 2" ชั้น 8.5	48.000	ม.	40.51	1,944.48	40.00	1,920.00	3,864.48	
	- ท่อพีวีซี 3" ชั้น 8.5	44.000	ม.	105.26	4,631.44	75.00	3,300.00	7,931.44	
	- ท่อพีวีซี 4" ชั้น 8.5	16.000	ม.	170.44	2,727.04	100.00	1,600.00	4,327.04	
	- ท่อพีวีซี 6" ชั้น 8.5	16.000	ม.	361.80	5,788.80	200.00	3,200.00	8,988.80	

กมลศักดิ์ แก้วมายุ

01 กันยายน 2567 14:51:18

แบบแสดงรายการ ปริมาณงาน และราคา

หน่วย : บาท

ลำดับที่	รายการ	จำนวน	หน่วย	ค่าวัสดุ		ค่าแรงงาน		รวมค่าวัสดุ และแรงงาน	หมายเหตุ
				ราคาต่อหน่วย	จำนวนเงิน	ราคาต่อหน่วย	จำนวนเงิน		
	- อุปกรณ์ข้อต่อ ข้องอ อุปกรณ์ยึดท่อ (40%)	1.000	set	6,630.22	6,630.22	1,989.07	1,989.07	8,619.29	
	- ประตุน้ำทองเหลือง 1"	3.000	ตัว	158.87	476.61	200.00	600.00	1,076.61	
	- ถังบำบัดน้ำเสีย 2,000 ลิตร	2.000	ถัง	356.07	712.14	2,206.82	4,413.64	19,125.78	
	- ฐาน คสล. รองถังบำบัด	2.000	set	5,469.14	10,938.28	0.00	0.00	10,938.28	
	- ท่อซีเมนต์ใยหิน Ø 8"	2.000	ม	76.28	152.56	22.88	274.61	1,189.97	
	- บ่อพักน้ำสำเร็จรูป 30x40 ซม. พร้อมฝา	4.000	บ่อ	176.51	706.04	52.95	211.81	917.85	
	- คาติดตั้งบิ๊มน้ำและถังเก็บน้ำ	1.000	set	1,682.24	1,682.24	0.00	0.00	1,682.24	
	รวมค่างานระบบสุขาภิบาลและระบบดับเพลิง	-	-	22,263.67	52,636.45	4,946.72	20,509.13	73,145.58	
	รวมค่าวัสดุ และแรงงาน							769,010.49	

กมลศักดิ์ แก้วมัตย์

01 กันยายน 2567 14:51:18

แบบสรุปค่าครุภัณฑ์จัดซื้อ

กลุ่มงาน/งาน	งานครุภัณฑ์จัดซื้อ				
ชื่อโครงการ/งานก่อสร้าง	ประกวดราคาจ้างก่อสร้างโครงการต่อเติมห้องน้ำภายในห้องสมุด โรงเรียนเทศบาลบ้านสามเหลี่ยม ด้วยวิธีประกวดราคาอิเล็กทรอนิกส์ (e-bidding) / โครงการต่อเติมห้องน้ำภายในห้องสมุด โรงเรียนเทศบาลบ้านสามเหลี่ยม				
สถานที่ก่อสร้าง	ตำบล	ในเมือง	อำเภอ	เมืองขอนแก่น	จังหวัด ขอนแก่น
แบบเลขที่					
หน่วยงานเจ้าของโครงการ/งานก่อสร้าง	เทศบาลนครขอนแก่น / เทศบาลนครขอนแก่น				
คำนวณราคากลาง เมื่อวันที่	30 สิงหาคม 2567				

หน่วย : บาท

ลำดับที่	รายงาน	ค่างาน	ภาษีมูลค่าเพิ่ม	ค่าก่อสร้าง	หมายเหตุ
1	ถังเก็บน้ำพลาสติกขนาด 2,000 ลิตร วางบนดิน	6,400.00	0.00	6,400.00	
2	ปั้มน้ำอัตโนมัติขนาด 250 w	4,700.00	0.00	4,700.00	
			รวมค่าก่อสร้าง	11,100.00	

กมลศักดิ์ แก้วมาตย์

01 กันยายน 2567 14:51:16

แบบแสดงรายการ ปริมาณงาน และราคา

หน่วย : บาท

ลำดับที่	รายการ	จำนวน	หน่วย	ค่าวัสดุ		ค่าแรงงาน		รวมค่าวัสดุ และแรงงาน	หมายเหตุ
				ราคาต่อหน่วย	จำนวนเงิน	ราคาต่อหน่วย	จำนวนเงิน		
1	ถังเก็บน้ำพลาสติกขนาด 2,000 ลิตร วางบนดิน								
	1.1 ถังเก็บน้ำแบบพลาสติกขนาด 2,000 ลิตร	1.000	ถัง	6,400.00		0.00	0.00	6,400.00	
	รวมค่าถังเก็บน้ำพลาสติกขนาด 2,000 ลิตร วางบนดิน			6,400.00	6,400.00	0.00	0.00	6,400.00	
2	ปั้มน้ำอัตโนมัติขนาด 250 w								
	2.1 ปั้มน้ำอัตโนมัติขนาด 250w	1.000	ตัว	4,700.00		0.00	0.00	4,700.00	
	รวมค่าปั้มน้ำอัตโนมัติขนาด 250 w			4,700.00	4,700.00	0.00	0.00	4,700.00	
รวมค่าวัสดุ และแรงงาน									

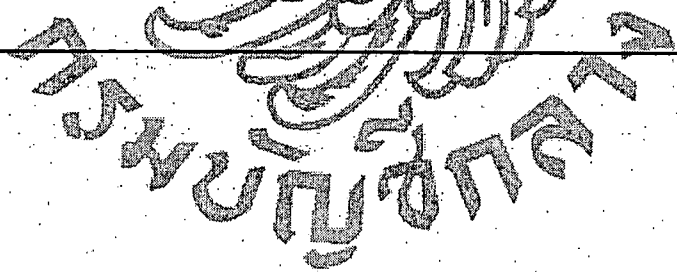

กมลศักดิ์ แก้วมาตย์

01 กันยายน 2567 14:51:16

แบบแสดงรายการ ปริมาณงาน และราคา

กลุ่มงาน/งาน งานครุภัณฑ์จัดซื้อ

ชื่อโครงการ/งานก่อสร้าง ประทศราคาจ้างก่อสร้างโครงการต่อเติมห้องน้ำภายในห้องสมุด โรงเรียนเทศบาลบ้านสามเหลี่ยม ด้วยวิธีประกวดราคาอิเล็กทรอนิกส์ (e-bidding) /

สถานที่ก่อสร้าง ตำบล ในเมือง โครงการต่อเติมห้องน้ำภายในห้องสมุด โรงเรียนเทศบาลบ้านสามเหลี่ยม อำเภอ เมืองขอนแก่น จังหวัด ขอนแก่น แบบเลขที่

หน่วยงานเจ้าของโครงการ/งานก่อสร้าง เทศบาลนครขอนแก่น เทศบาลนครขอนแก่น

คำนวณราคากลางโดย คณะกรรมการกำหนดราคากลาง เมื่อวันที่ 30 สิงหาคม 2567

หน่วย : บาท

ลำดับที่	รายการ	จำนวน	หน่วย	คิดวัสดุ		ค่าแรงงาน		รวมค่าวัสดุ และแรงงาน	หมายเหตุ
				ราคาต่อหน่วย	จำนวนเงิน	ราคาต่อหน่วย	จำนวนเงิน		
พบขอมูล									

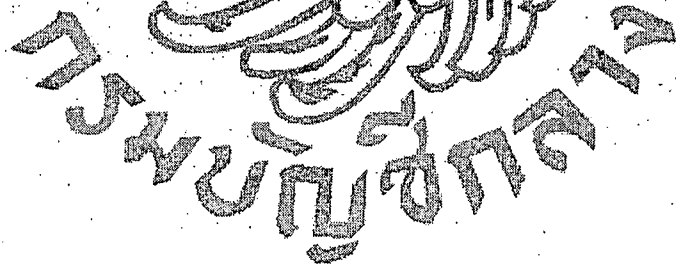

หมายเหตุ: แสดงรายการปริมาณ และราคารวม

บาท. ต่อ 1 หน่วย

กมลศักดิ์ แก้วมาตย์

01 กันยายน 2567 14:51:16

แบบสรุปค่าก่อสร้าง

กลุ่มงาน/งาน	ตัดแปลงต่อเติมอาคารเป็นห้องน้ำ		
ชื่อโครงการ/งานก่อสร้าง	ประกวดราคาจ้างก่อสร้างโครงการต่อเติมห้องน้ำภายในห้องสมุด โรงเรียนเทศบาลบ้านสามเหลี่ยม ด้วยวิธีประกวดราคาอิเล็กทรอนิกส์ (e-bidding)/โครงการต่อเติมห้องน้ำภายในห้องสมุด โรงเรียนเทศบาลบ้านสามเหลี่ยม ตำบลในเมือง อำเภอเมืองขอนแก่น จังหวัดขอนแก่น		
สถานที่ก่อสร้าง	ตำบลในเมือง อำเภอเมืองขอนแก่น จังหวัดขอนแก่น		
แบบเลขที่			
หน่วยงานเจ้าของโครงการ/งานก่อสร้าง	เทศบาลนครขอนแก่น / เทศบาลนครขอนแก่น		
แบบ ปร. 4 ที่แนบ	มีจำนวน	11	หน้า
คำนวณราคากลาง	เมื่อวันที่	30 สิงหาคม 2567	

หน่วย : บาท

ลำดับที่	รายงาน	ค่างานต้นทุน	Factor F	ค่าก่อสร้าง	หมายเหตุ
1	ตัดแปลงต่อเติมอาคารเป็นห้องน้ำ	769,010.49	1.3078	1,005,711.91	
			รวมค่าก่อสร้าง	1,005,711.91	

ขนาดหรือเนื้อที่อาคารจำนวน 72.50 ตารางเมตร เฉลี่ย 13,871.88 บาท/ตารางเมตร

หมายเหตุ : แสดงแบบสรุปค่าก่อสร้าง รวม 1,005,711.91 บาท ต่อ 1 หน่วย

กมลศักดิ์ แก้วมาตย์

01 กันยายน 2567 14:52:33

กลุ่มงาน/งาน ดัดแปลงต่อเติมอาคารเป็นห้องน้ำ
 ชื่อโครงการ/งานก่อสร้าง ประกวดราคาจ้างก่อสร้างโครงการต่อเติมห้องน้ำภายในห้องสมุด โรงเรียนเทศบาลบ้านสามเหลี่ยม ด้วยวิธีประกวดราคาอิเล็กทรอนิกส์ (e-bidding)/โครงการต่อเติมห้องน้ำภายในห้องสมุด โรงเรียนเทศบาลบ้านสามเหลี่ยม ตำบลในเมือง อำเภอเมืองขอนแก่น จังหวัดขอนแก่น
 สถานที่ก่อสร้าง ตำบลในเมือง อำเภอเมืองขอนแก่น จังหวัดขอนแก่น
 แบบเลขที่
 หน่วยงานเจ้าของโครงการ/งานก่อสร้าง เทศบาลนครขอนแก่น / เทศบาลนครขอนแก่น
 แบบ ปร. 4 ที่แบบ มีจำนวน 11 หน้า
 กำหนดราคากลาง เมื่อวันที่ 30 สิงหาคม 2567

หน่วย : บาท

ลำดับที่	รายงาน	ค่างานต้นทอม	Factor-F	ค่าก่อสร้าง	หมายเหตุ
	เงื่อนไขการใช้ตาราง Factor F				
	เงินล่วงหน้าจ่าย	0 %			
	เงินประกันผลงานหัก	0 %			
	ดอกเบี้ยเงินกู้	7 %			
	ภาษีมูลค่าเพิ่ม	7 %			
				รวมค่าก่อสร้าง	
				1,005,711.91	

ขนาดหรือเนื้อที่อาคารจำนวน 72.50 ตารางเมตร เฉลี่ย 13,871.88 บาท/ตารางเมตร
 หมายเหตุ : แสดงแบบสรุปค่าก่อสร้าง รวม 1,005,711.91 บาท ต่อ 1 หน่วย

กมลศักดิ์ แก้วมาตย์

01 กันยายน 2567 14:52:33

หน้า 2 จาก 2

แบบสรุปค่าก่อสร้าง

ชื่อโครงการ/งานก่อสร้าง	ประกวดราคาจ้างก่อสร้างโครงการต่อเติมห้องน้ำภายในห้องสมุด โรงเรียนเทศบาลบ้านสามเหลี่ยม ด้วยวิธีประกวดราคาอิเล็กทรอนิกส์ (e-			
สถานที่ก่อสร้าง	ตำบล	ในเมือง	อำเภอ	เมืองขอนแก่น
จังหวัด				ขอนแก่น
แบบเลขที่				
หน่วยงานเจ้าของโครงการ/งานก่อสร้าง	เทศบาลนครขอนแก่น / เทศบาลนครขอนแก่น			
แบบ ปร. 4 ที่แนบ	มีจำนวน	11	หน้า	
คำนวณราคากลาง	เมื่อวันที่	30 สิงหาคม 2567		

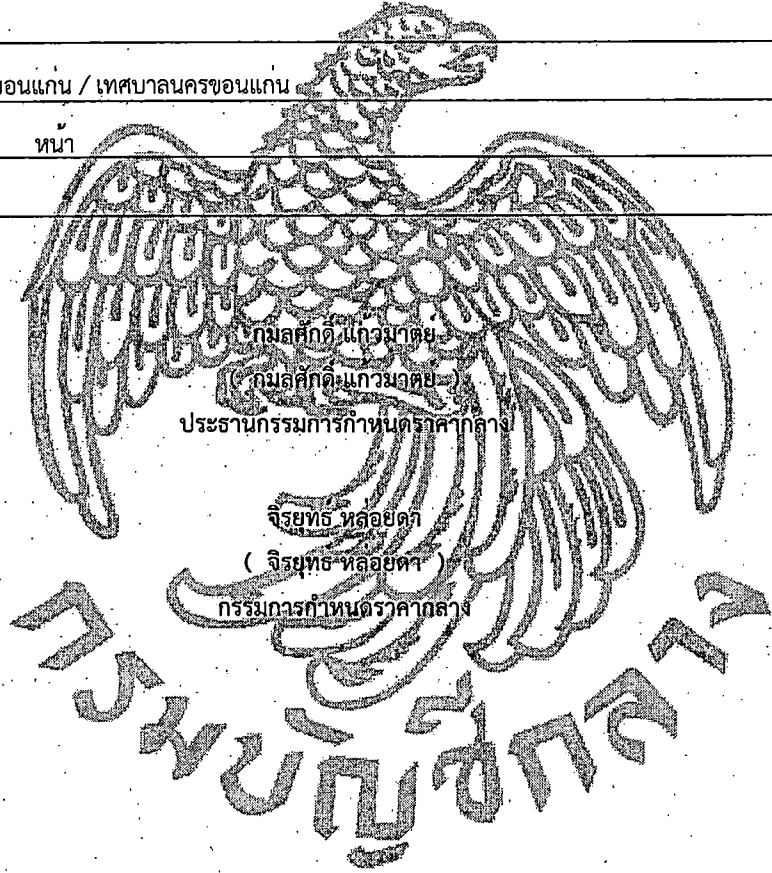

บรรลือธิ์ ดีล้อม
(บรรลือธิ์ ดีล้อม)
กรรมการกำหนดราคากลาง

ศุภวัตร นามคำ
(ศุภวัตร นามคำ)
กรรมการกำหนดราคากลาง

กมลศักดิ์ แก้วมาตย์
(กมลศักดิ์ แก้วมาตย์)
ประธานกรรมการกำหนดราคากลาง
จรรย์ธร หลอยดก
(จรรย์ธร หลอยดก)
กรรมการกำหนดราคากลาง

ธนะชัย ทิมะธนะสุวรรณ
(ธนะชัย ทิมะธนะสุวรรณ)
กรรมการกำหนดราคากลาง

แบบสรุปค่าครุภัณฑ์จัดซื้อ

กลุ่มงาน/งาน งานครุภัณฑ์จัดซื้อ

ชื่อโครงการ/งานก่อสร้าง ประกวดราคาจ้างก่อสร้างโครงการต่อเติมห้องน้ำภายในห้องสมุด โรงเรียนเทศบาลบ้านสามเหลี่ยม ด้วยวิธีประกวดราคาอิเล็กทรอนิกส์ (e-bidding) /
โครงการต่อเติมห้องน้ำภายในห้องสมุด โรงเรียนเทศบาลบ้านสามเหลี่ยม

สถานที่ก่อสร้าง ตำบล ในเมือง อ.เมือง เมืองขอนแก่น จังหวัด ขอนแก่น

แบบเลขที่

หน่วยงานเจ้าของโครงการ/งานก่อสร้าง เทศบาลนครขอนแก่น/เทศบาลนครขอนแก่น

คำนวณราคากลาง เมื่อวันที่ 30 สิงหาคม 2567

					หน่วย : บาท
ลำดับที่	รายงาน	ค่างาน	ภาษีมูลค่าเพิ่ม	ค่าก่อสร้าง	หมายเหตุ
1	ถังเก็บน้ำพลาสติกขนาด 2,000 ลิตร วางบนดิน	6,400.00	0.00	6,400.00	
2	ปั้มน้ำอัตโนมัติขนาด 250 w	4,700.00	0.00	4,700.00	
รวมค่าก่อสร้าง				11,100.00	

กมลศักดิ์ แก้วมatory

01 กันยายน 2567 14:51:16

แบบสรุปค่าครุภัณฑ์จัดซื้อ

ชื่อโครงการ/งานก่อสร้าง ประกวตราค่าจ้างก่อสร้างโครงการต่อเติมห้องน้ำภายในห้องสมุด โรงเรียนเทศบาลบ้านสามเหลี่ยม ด้วยวิธีประกวดราคาอิเล็กทรอนิกส์ (e-bidding)/โครงการต่อเติมห้องน้ำภายในห้องสมุด โรงเรียนเทศบาลบ้านสามเหลี่ยม

สถานที่ก่อสร้าง ตำบล ในเมือง อำเภอ เมืองขอนแก่น จังหวัด ขอนแก่น

แบบเลขที่

หน่วยงานเจ้าของโครงการ/งานก่อสร้าง เทศบาลนครขอนแก่น / เทศบาลนครขอนแก่น

แบบ ปร. 4 ที่แบบ มีจำนวน 11 หน้า

คำนวณราคากลาง เมื่อวันที่ 30 สิงหาคม 2567

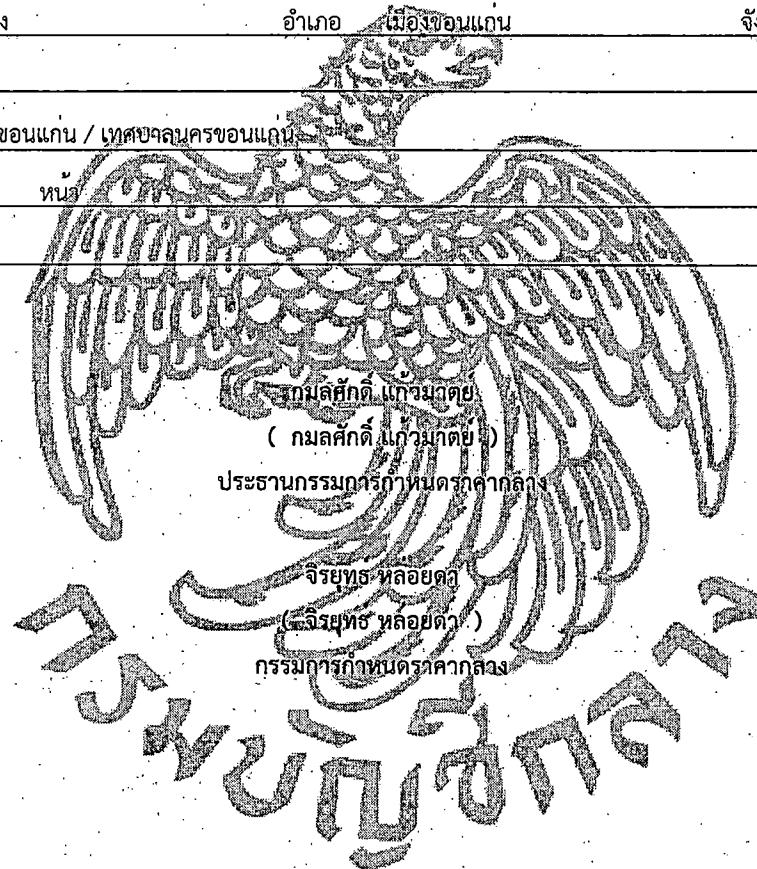

กมลศักดิ์ แก้วมาตย์
(กมลศักดิ์ แก้วมาตย์)

ประธานกรรมการกำหนดราคากลาง

จรรย์พร ห้อยตา
(จรรย์พร ห้อยตา)

กรรมการกำหนดราคากลาง

บรรลือธีร์ ดีล้อม
(บรรลือธีร์ ดีล้อม)
กรรมการกำหนดราคากลาง

ศุภวัตร นามคำ
(ศุภวัตร นามคำ)
กรรมการกำหนดราคากลาง

ธนะชัย หิมะธนะสุวรรณ
(ธนะชัย หิมะธนะสุวรรณ)
กรรมการกำหนดราคากลาง

กมลศักดิ์ แก้วมาตย์

01 กันยายน 2567 14:52:33

แบบสรุปราคากลางงานก่อสร้างอาคาร

ชื่อโครงการ/งานก่อสร้าง ประกวราคาจ้างก่อสร้างโครงการต่อเติมห้องน้ำภายในห้องสมุด โรงเรียนเทศบาลบ้านสามเหลี่ยม ด้วยวิธีประกวดราคาอิเล็กทรอนิกส์ (e-bidding)/โครงการต่อเติมห้องน้ำภายในห้องสมุด โรงเรียนเทศบาลบ้านสามเหลี่ยม

สถานที่ก่อสร้าง ตำบล ในเมือง อำเภอ เมืองขอนแก่น จังหวัด ขอนแก่น

แบบเลขที่

หน่วยงานเจ้าของโครงการ/งานก่อสร้าง เทศบาลนครขอนแก่น เทศบาลนครขอนแก่น

แบบ ปร. 4 และ ปร. 5 ที่แนบ มีจำนวน

คำนวณราคากลาง เมื่อวันที่ 30 สิงหาคม 2567

หน่วย : บาท

ลำดับที่	รายงาน	ค่าก่อสร้าง	หมายเหตุ
1	ตัดแปลงต่อเติมอาคารเป็นห้องน้ำ จำนวน 1,000 หลงละ 1,005,711.91 บาท	1,005,711.91	
2	งานอาคาร : งานครุภัณฑ์จัดซื้อ	11,100.00	
สรุป	ราคากลาง (..... หนึ่งในหนึ่งหมื่นหกพันแปดร้อยสิบเอ็ดบาทเก้าสิบเอ็ดสตางค์	1,016,811.91	

กมลศักดิ์ แก้วมาตย์

01 กันยายน 2567 14:52:37

แบบสรุปค่าก่อสร้าง

ชื่อโครงการ/งานก่อสร้าง	ประกวดราคาจ้างก่อสร้างโครงการต่อเติมห้องน้ำภายในห้องสมุด โรงเรียนเทศบาลบ้านสามเหลี่ยม ด้วยวิธีประกวดราคาอิเล็กทรอนิกส์ (e-bidding)/โครงการต่อเติมห้องน้ำภายในห้องสมุด โรงเรียนเทศบาลบ้านสามเหลี่ยม					
สถานที่ก่อสร้าง	ตำบล	ในเมือง	อำเภอ	เมืองขอนแก่น	จังหวัด	ขอนแก่น
แบบเลขที่						
หน่วยงานเจ้าของโครงการ/งานก่อสร้าง	เทศบาลนครขอนแก่น / เทศบาลนครขอนแก่น					
แบบ ปร. 4 และ ปร. 5 ที่แนบ	มีจำนวน ๒ แบบ					
คำนวณราคากลาง	เมื่อวันที่	30 สิงหาคม 2567				

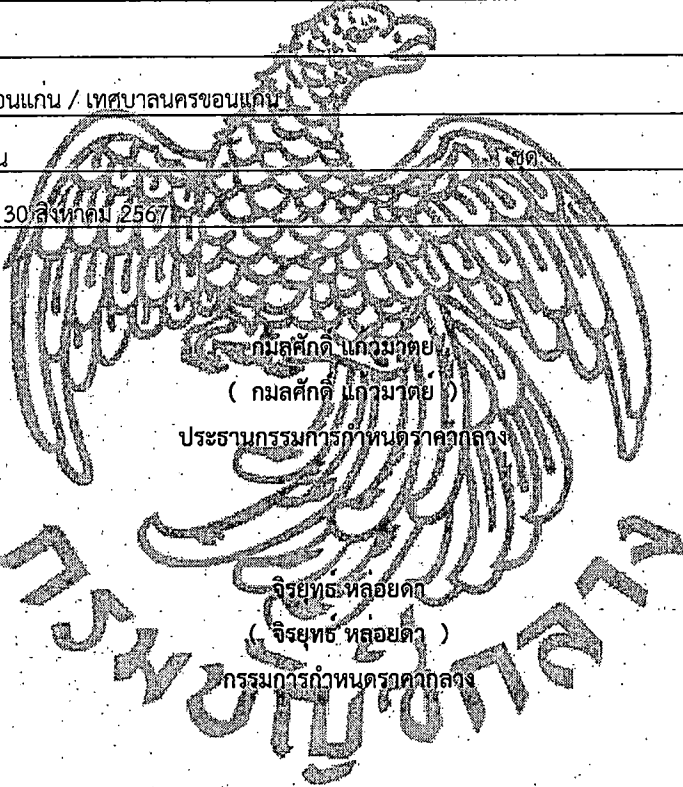

บรรลือธี ดีล้อม
(บรรลือธี ดีล้อม)
กรรมการกำหนดราคากลาง

จิรายุทธ หลอยดก
(จิรายุทธ หลอยดก)
กรรมการกำหนดราคากลาง

ธนะชัย หิมะธนะสุวรรณ
(ธนะชัย หิมะธนะสุวรรณ)
กรรมการกำหนดราคากลาง

แบบสรุปค่าก่อสร้าง

ชื่อโครงการ/งานก่อสร้าง	ประกวดราคาจ้างก่อสร้างโครงการต่อเติมห้องน้ำภายในห้องสมุด โรงเรียนเทศบาลบ้านสามเหลี่ยม ด้วยวิธีประกวดราคาอิเล็กทรอนิกส์ (e-bidding)/โครงการต่อเติมห้องน้ำภายในห้องสมุด โรงเรียนเทศบาลบ้านสามเหลี่ยม					
สถานที่ก่อสร้าง	ตำบล	ในเมือง	อำเภอ	เมืองขอนแก่น	จังหวัด	ขอนแก่น
แบบเลขที่						
หน่วยงานเจ้าของโครงการ/งานก่อสร้าง	เทศบาลนครขอนแก่น / เทศบาลนครขอนแก่น					
แบบ .ปร. 4 และ ปร. 5 ที่แนบ	มีจำนวน					
คำนวณราคากลาง	เมื่อวันที่ 30 สิงหาคม 2567					

ศุภวัตร นามคำ
(ศุภวัตร นามคำ)
กรรมการกำหนดราคากลาง

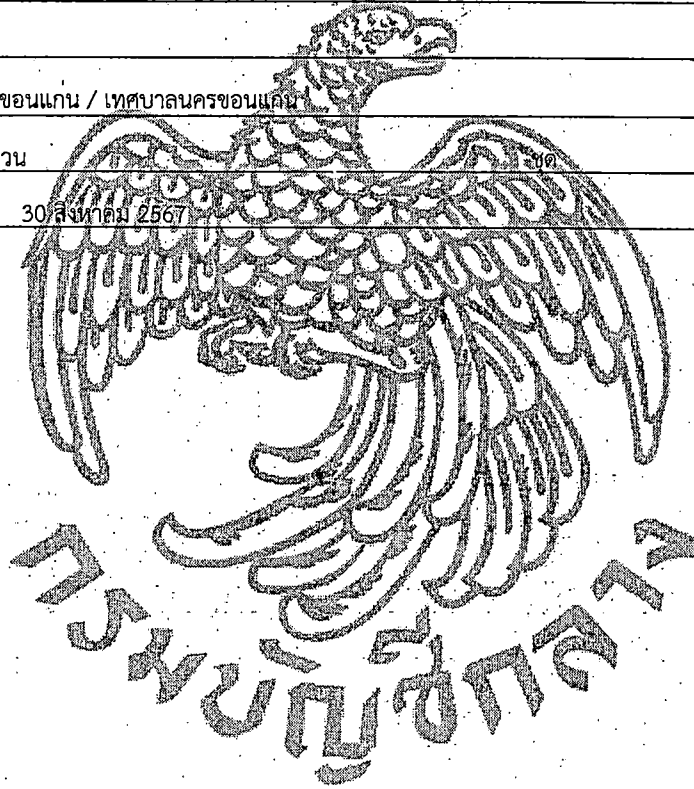



สำนักการช่าง
เทศบาลนครขอนแก่น

โครงการก่อสร้างห้องน้ำภายในโรงเรียนเทศบาลบ้านสามเหลี่ยม

คำชี้แจง : ก่อสร้างห้องน้ำภายในโรงเรียนเทศบาลบ้านสามเหลี่ยม โดยทำการก่อสร้างอาคารห้องน้ำพื้นที่ไม่น้อยกว่า 60 ตารางเมตร แบ่งเป็นห้องน้ำชายไม่น้อยกว่า 4 ห้อง โถปัสสาวะไม่น้อยกว่า 10 โถ และห้องน้ำหญิงไม่น้อยกว่า 6 ห้อง ตามแบบเทศบาลนครขอนแก่น

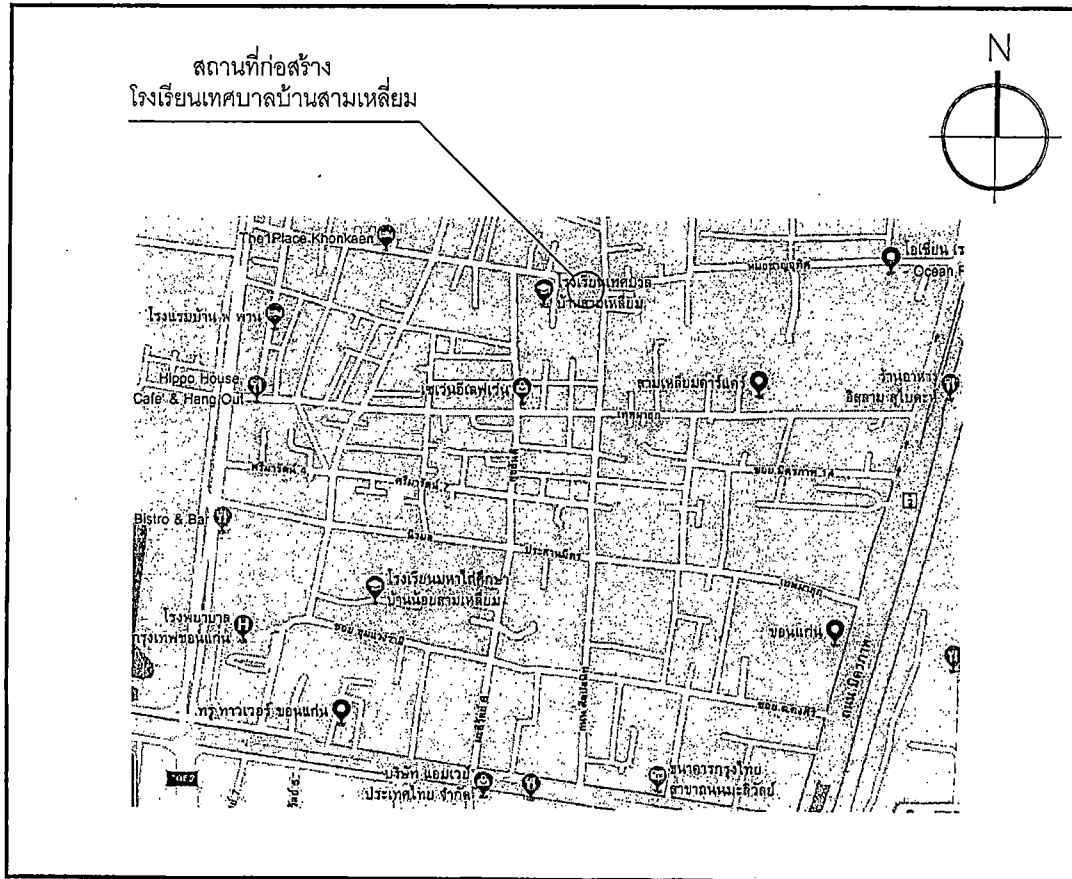

สำนักการช่าง
เทศบาลนครขอนแก่น

รายการแก้ไข

เขียน - ดำรง *[Signature]*

สถาปนิก *[Signature]*

วิศวกร *[Signature]*

ขอ.สถานศึกษา *[Signature]*

ขอ.สำนักการช่าง *[Signature]*

ปลัดเทศบาล *[Signature]*

ผู้อนุมัติ *[Signature]*

แบบก่อสร้าง
แบบรายละเอียด
โครงการก่อสร้างห้องน้ำภายในโรงเรียน
เทศบาลบ้านสามเหลี่ยม

แบบเลขที่ กส.107/2567
แผ่นที่ 01/17

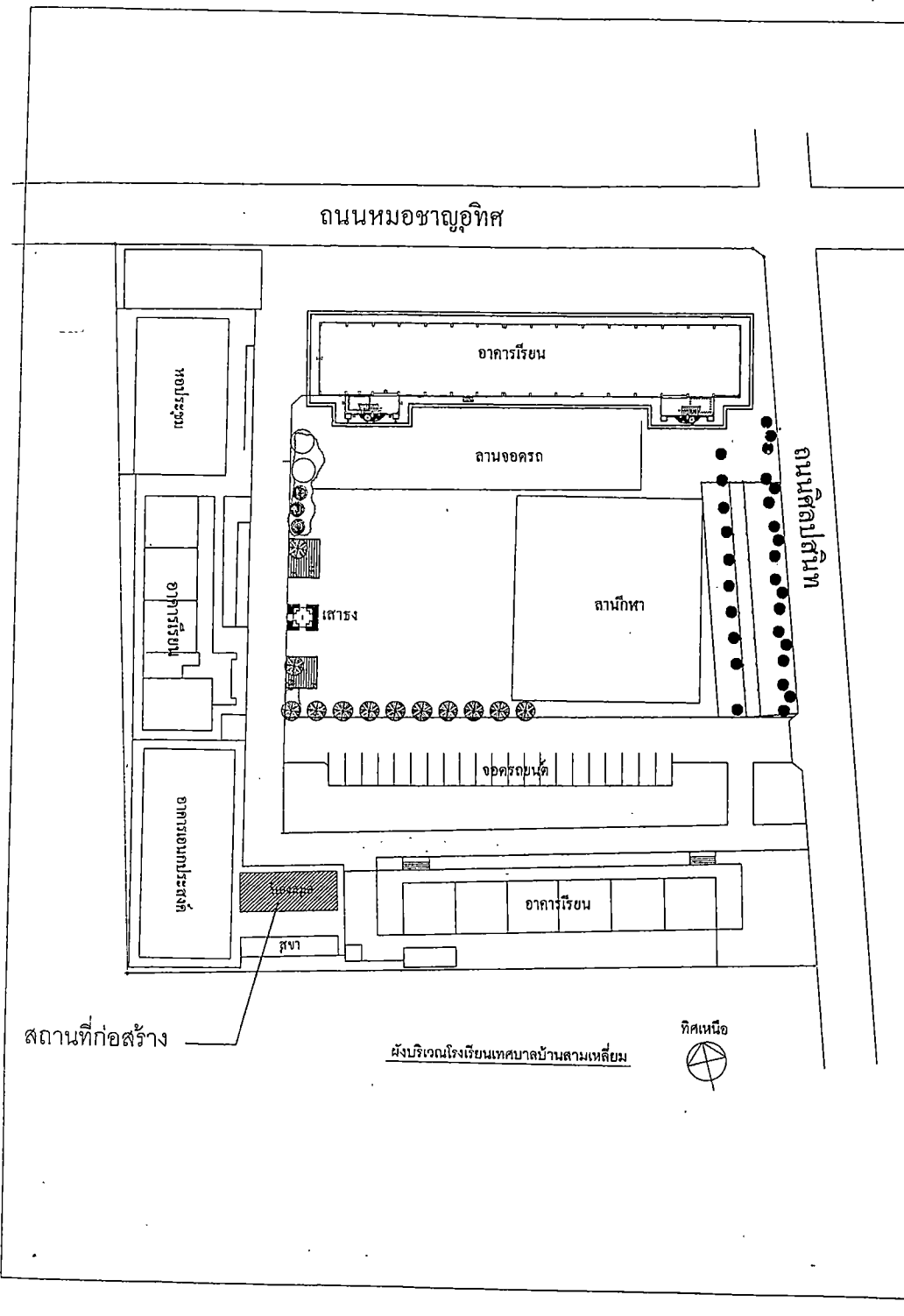

ข้อกำหนด

- ผู้ว่าจ้างกำหนดให้วันเริ่มต้นสัญญาจ้างถือเป็นวันส่งมอบพื้นที่ก่อสร้างของโครงการ โดยในกรณีที่เกิดเหตุจากความผิดหรือข้อบกพร่องของหน่วยงานของรัฐหรือเหตุสุดวิสัย หรือเกิดจากพฤติการณ์อื่นหนึ่งอันใดที่คู่สัญญาไม่ต้องรับผิดตามกฎหมายหรือเหตุอื่นตามที่กำหนดในกฎกระทรวง ที่ทำให้ผู้รับจ้างไม่สามารถทำการก่อสร้างตามสัญญาได้ให้ผู้รับจ้างแจ้งเหตุดังกล่าวให้ผู้ว่าจ้างทราบภายใน 15 วัน นับจากวันที่เหตุนั้นได้สิ้นสุดลง
- กำหนดให้คู่สัญญาต้องใช้วัสดุประเภทวัสดุหรือครุภัณฑ์ที่จะใช้ในงานก่อสร้างเป็นวัสดุที่ผลิตภายในประเทศ โดยต้องใช้ไม่น้อยกว่าร้อยละ 60 ของมูลค่าวัสดุที่จะใช้ในงานก่อสร้างทั้งหมดตามสัญญา ตามหนังสือ ที่ กค (กวก) 0405.2/ว 845 ลว 31 สิงหาคม 2564
- กำหนดให้คู่สัญญาต้องใช้เหล็กที่ผลิตภายในประเทศไม่น้อยกว่าร้อยละ 90 ของปริมาณเหล็กที่ต้องใช้ทั้งหมดตามสัญญา ตามหนังสือ ที่ กค (กวก) 0405.2/ว 845 ลว 31 สิงหาคม 2564

หมายเหตุ

1. ผู้รับจ้างต้องดำเนินการก่อสร้างงานในส่วนต่างๆตามแบบก่อสร้างให้แล้วเสร็จสมบูรณ์ ใช้การได้ดี โดยมีปริมาณเนื้องานไม่น้อยกว่าปริมาณงานที่ระบุในแบบ
2. วัสดุ สี ลวดลาย อาจเปลี่ยนแปลงได้ตามมติของคณะกรรมการตรวจการจ้าง
3. กรณีที่แบบก่อสร้างขัดแย้งกันหรือไม่ได้ระบุ ให้ถือตามมติของคณะกรรมการตรวจการจ้างเป็นที่สิ้นสุด
4. ขณะทำการก่อสร้างผู้รับจ้างจะต้องทำการป้องกันความเสียหายที่อาจเกิดขึ้นกับอาคารข้างเคียง หรือในบริเวณก่อสร้าง ถ้าพบว่ามีความเสียหายผู้รับจ้างจะต้องเป็นผู้รับผิดชอบในการซ่อมแซม และค่าใช้จ่ายทั้งหมด
5. ผู้รับจ้างต้องดำเนินการส่งแผนการก่อสร้างและติดตั้งป้ายโครงการจำนวนไม่ต่ำกว่า 1 ป้าย ก่อนลงมือก่อสร้าง
6. ผู้รับจ้างจะต้องทำการก่อสร้างให้ถูกต้องตามรูปแบบและรายการที่กำหนดให้ และหากพบว่ามีบางส่วนไม่ได้ระบุไว้ในแบบ แต่มีความจำเป็นที่จะต้องก่อสร้างเพิ่มเติม ให้ถูกต้องตามหลักวิชาการที่ถี่แล้ว ผู้รับจ้างจะต้องปฏิบัติให้เรียบร้อยและจะต้องรับผิดชอบต่อค่าใช้จ่ายที่เพิ่มขึ้นทั้งหมด
7. ตำแหน่งก่อสร้าง คาระดับ วัสดุ รูปแบบ สี สามารถเปลี่ยนแปลงได้ตามความเหมาะสม โดยต้องได้รับการอนุมัติจากคณะกรรมการตรวจการจ้าง

ป้ายโครงการ

- ผู้รับจ้างต้องดำเนินการติดตั้งป้ายโครงการ บริเวณจุดเริ่มต้น และจุดสิ้นสุดโครงการดังนี้

ชื่อโครงการ	
รายละเอียดโครงการ	
ชื่อ / ที่อยู่ / หมายเลขโทรศัพท์	
สถานที่ตั้งโครงการ	
ขนาดพื้นที่	ไร่
แบบประมาณค่า	
รายละเอียดการประเมินราคา	
1.	จำนวน
2.	จำนวน
3.	จำนวน
4.	จำนวน
5.	จำนวน
จำนวนคนงาน	จำนวน
1.	จำนวน
2.	จำนวน
สำนักงาน เทศบาลนครขอนแก่น โทร 043-221202 แจ้งเรื่องร้องทุกข์ผ่าน Line 043 888888 QR Code	

หมายเหตุ : ตามแบบมาตรฐานเทศบาลนครขอนแก่นครั้งที่ กค069/2554



สำนักงานช่าง
เทศบาลนครขอนแก่น

รายการแก้ไข

เขียน - ดำรง	<i>[Signature]</i>
สถาปนิก	<i>[Signature]</i>
วิศวกร	<i>[Signature]</i>
ผ.สถาปนิก	<i>[Signature]</i>
ผ.สำนักการศึกษา	<i>[Signature]</i>
ปลัดเทศบาล	<i>[Signature]</i>
ผู้อนุมัติ	<i>[Signature]</i>
แบบก่อสร้าง	แบบรายละเอียด โครงการก่อสร้างห้องน้ำภายในโรงเรียน เทศบาลบ้านสามเหลี่ยม
แบบเลขที่	แผ่นที่
กส.107/2567	02/17

รายการประกอบแบบโครงสร้าง

เพื่อให้การก่อสร้างตัวโครงสร้างของอาคารหลังนี้ดำเนินไปอย่างถูกต้องตามวัตถุประสงค์ของผู้ออกแบบ ให้ผู้รับเหมายึดถือหลักปฏิบัติตามรายการนี้

ระยะขนาดของโครงสร้างส่วนต่างๆ ให้ยึดถือตัวเลขที่แสดงเป็นสำคัญห้ามวัดระยะขนาดหรือนับจำนวนมิได้รวมถึงส่วนค้ำยัน เช่น ปูนฉาบ หากรายละเอียดของแบบส่วนใด หรือรายการส่วนใด เป็นที่สงสัยหรือไม่ชัดเจนจะต้องให้วิศวกรผู้ออกแบบชี้แจงก่อนลงมือทำการก่อสร้างทุกครั้ง นอกจากนี้หากมีสิ่งใดที่สมควรจะต้องทำ เพื่อให้การก่อสร้างดำเนินการไปอย่างถูกต้องตามหลักวิชาแล้ว ผู้รับเหมาจะต้องปฏิบัติตามคำแนะนำจากวิศวกรผู้ออกแบบ แม้ว่าสิ่งนั้นจะมิได้แสดงไว้ในแบบหรือระบุไว้ในรายการก็ตามแต่นั้นมิใช่งานเพิ่มเติมหรืองานแก้ไขจากจุดประสงค์เดิมของแบบและรายการ

สำหรับรายละเอียดในการควบคุมงานก่อสร้างทั้งหมดให้เป็นไปตามมาตรฐานของกรมโยธาธิการและผังเมือง มยธ. 101 - 106

ข้อกำหนดและรายละเอียดที่เกี่ยวข้องในงานโครงสร้าง

1. วัสดุ

- 1.1 คอนกรีต จะต้องมีการรับแรงอัดประลัย มาตรฐานที่อายุ 28 วัน ไม่น้อยกว่า
 - ก. สำหรับคานและพื้นคอนกรีตเสริมเหล็ก 240 กก./ตร.ซม.
 - ข. สำหรับองค์อาคารคอนกรีตอัดแรงไม่ต่ำกว่า 320 กก./ตร.ซม. (ดูรายละเอียดใน GENERAL NOTE & TYPICAL DETAIL OF ANCHORAGE ประกอบ)
- 1.1.1 ซีเมนต์ให้ใช้ซีเมนต์ปอร์ตแลนด์ธรรมดา ที่บรรจุถุงเก็บรักษาไว้เป็นอย่างดีไม่ถูกน้ำหรือรวมตัวจับเป็นก้อน
- 1.1.2 น้ำ ที่ใช้ผสมคอนกรีตจะต้องเป็นน้ำที่สะอาดปราศจากการเจือปนของสารอื่น เช่น น้ำมัน กรดต่าง และสารอินทรีย์อื่นใด
- 1.1.3 หยาบ เป็นทรายน้ำจืดที่แข็งแรง สะอาด ปราศจากวัสดุอื่นเจือปน เช่น ดิน ฝุ่น เปลือกหอย
- 1.1.4 หิน ต้องสะอาด แข็ง ทนทาน ไม่เปราะ หรือแตกง่าย ไม่ฝุ ปราศจาก วัสดุอื่นเจือปน
- 1.2 เหล็ก เหล็กที่ใช้ต้องเป็นของใหม่ไม่เคยใช้งานมาก่อนและปราศจากสนิมขุม หรือ สิ่งเปราะเปื้อน และมีคุณสมบัติดังนี้
 - เหล็กเสริมคอนกรีต RB ให้ใช้ SR-24
 - เหล็กเสริมคอนกรีต DB ให้ใช้ SD-40

2. การดำเนินงาน

- 2.1 การผสมคอนกรีตให้ใช้เครื่องผสมคอนกรีตทั้งหมด เว้นแต่ได้รับอนุญาตให้ผสมด้วยเครื่องมือในบางกรณี คอนกรีตจะต้องอยู่ในเครื่องผสมนานระหว่าง 2 ถึง 10 นาที คอนกรีตที่ผสมแต่ละครั้งจะต้องให้ให้หมดภายใน 45 นาที เครื่องผสมจะต้องเดินด้วยความเร็ว 14-20 รอบต่อนาที
- 2.2 การผูกเหล็ก เหล็กเสริมในเสา คาน พื้น และกำแพง ค.ส.ล. จะต้องวางให้ถูกตำแหน่งและมีระยะห่างตามแบบ ในกรณีที่มีเหล็กซ้อนกันหลายชั้นต้องมีเหล็กคั่นกลางขนาดเท่ากับหน้าตัดของเหล็กที่ซ้อนกัน หรืออย่างน้อย 2.2 ซม. ทุกแห่งที่เสริมผ่านกัน จะต้องใช้ลวดผูกเหล็กเบอร์ 18 มัดให้แน่นปลายเหล็กเสริมจะต้องงอปลายเสมอ เหล็กเสริมจะต้องมีคอนกรีตหุ้มตามที่ระบุดังนี้
 - ฐานราก 7.5 ซม.
 - พื้น, คานคอดิน 5.0 ซม.
 - พื้น 2.0 ซม.
 - ผนัง, คาน, เสา 3.0 ซม.

การต่อเหล็กเสริม ใช้วิธีต่อกันเป็นระยะไม่น้อยกว่า 40 เท่า ของขนาดเส้นผ่าศูนย์กลางของเหล็กนั้น สำหรับเหล็กข้ออ้อย และ 60 เท่า สำหรับเหล็กกลม การต่อเหล็ก ห้ามต่อบริเวณเดียวกันทั้งหมด ให้ต่อเยื้องกันและเป็นไปตามหลักเกณฑ์ดังนี้

- เหล็กในคานและพื้น เหล็กกลางห้ามต่อกลางช่วงต่อ ให้ต่อบริเวณปลายคานหรือปลายช่วงพื้นนั้น ให้ต่อได้กลางช่วง
- เหล็กบนของคาน ให้ต่อได้ที่พื้นชั้นถัดไป
- เหล็กในเสา ให้ต่อได้ที่พื้นชั้นถัดไป
- เหล็กบนของคานหรือพื้นยื่น ห้ามต่อ รวมทั้งส่วนที่ฝังในคานหรือเสา ค.ส.ล. ด้วย

2.3 การเทคอนกรีตก่อนเทคอนกรีตจะต้องตรวจการเสริมเหล็กให้ถูกต้องตามแบบตรวจความมั่นคงและเรียบร้อยของไม้แบบต้องอุดรูรั่วต่างๆ มิให้ส่วนผสมของคอนกรีตรั่วไหลพร้อมทั้งทำความสะอาด มิให้มีเศษวัสดุอื่นๆ ตกค้างเหลืออยู่ ไม้แบบจะต้องใช้น้ำราดให้ชุ่มก่อนเทคอนกรีต และเสริมจะต้องหนุนด้วยลูกปูนที่มีส่วนผสม หยาบและซีเมนต์ในอัตรา 1:1 โดยปริมาณเพื่อให้เหล็กเสริมมีคอนกรีตหุ้มตามระบุ และเหล็กเสริมจะต้องอยู่กับที่มั่นคงตลอดเวลาที่เทคอนกรีต การเทคอนกรีตโครงสร้างส่วนใดต้องเทให้แล้วเสร็จในส่วนนั้นยกเว้นกรณีจำเป็นจะต้องหยุดการเทคอนกรีต ให้หยุดได้ตามนี้

- คาน หยุดในแนวตั้งที่กลางช่วง
- พื้น หยุดในแนวตั้งที่กลางคานโดยรอบยกเว้นพื้นยื่นให้เทคอนกรีตต่อเนื่องกับภายในสำหรับฐานราก, เสา, คานหรือพื้นยื่นให้เทคอนกรีตอย่างต่อเนื่องจนแล้วเสร็จ ผึงอิฐหรือซีเมนต์บล็อกก่อนโครงสร้างจะต้องเตรียมเหล็ก Ø6 มม. ระยะห่าง 40 ซม. ยื่นออกมาไม่น้อยกว่า 30 ซม. และจะต้องเตรียมเหล็ก สำหรับเสาเอ็นและคานเอ็นไว้ก่อนเสมอ ห้ามเทคอนกรีตในขณะที่ยังเป็นอันตราย การเทคอนกรีตต่อจากที่หยุดระหว่างวัน หรือข้ามวัน จะต้องใช้น้ำจืดล้างผิวคอนกรีต บริเวณรอยต่อให้สะอาดและใช้ประรดแปลงส่วนที่ไม่จับตัวกันแน่นอนแล้วจึงรดด้วยน้ำปูนอย่างชื้น (ใช้ซีเมนต์ 1 ส่วน น้ำ 1 ส่วน โดยปริมาณ) ราดลงที่ผิวคอนกรีตก่อนแล้วจึงเทคอนกรีตต่อไปได้

2.4 การถอดแบบหล่อ มีกำหนดดังนี้ ยกเว้น วิศวกรจะได้ออกข้อกำหนดไว้เป็นกรณีพิเศษ

- แบบข้างคานและฐานราก 2 วัน
- แบบข้างเสาและกำแพง 3 วัน
- แบบด้านล่างคานและพื้น 14 วัน แต่ให้ค้ำยันไว้จนครบ 28 วัน

2.5 การบ่มคอนกรีต คอนกรีตแต่ละเชิงตัวแล้วจะต้องบ่มด้วยน้ำอย่างน้อย 10 วัน

2.6 เสาเอ็นและคานเอ็น ใช้ขนาด 0.10x0.10 ม. เหล็ก 2 Ø 9 มม. ป. Ø6 @ 0.20 ม. การก่อกำแพงยาวจะต้องมีเสาเอ็นแบ่งออกเป็นช่วงๆ ช่วงละไม่เกิน 4.00 ม. และคานเอ็นสูงไม่เกิน 2.50 ม. รอบวงกบ ประตูหน้าต่างจะต้องมีเสาเอ็นและคานเอ็นโดยรอบ



สำนักงานช่าง
เทศบาลนครขอนแก่น

รายการแก้ไข

เขียน - ตรวจสอบ	<i>[Signature]</i>
สถาปนิก	<i>[Signature]</i>
วิศวกร	<i>[Signature]</i>
ผ.สถานศึกษา	<i>[Signature]</i>
ผ.สำนักงานศึกษา	<i>[Signature]</i>
ปลัดเทศบาล	<i>[Signature]</i>
ผู้อนุมัติ	<i>[Signature]</i>
แบบก่อสร้าง	แบบรายละเอียด โครงการก่อสร้างห้องน้ำภายในโรงเรียน เทศบาลบ้านตาสม
แบบเลขที่	แผ่นที่
กส.107/2567	03/17



สำนักงานการช่าง
เทศบาลนครขอนแก่น

รายการแก้ไข

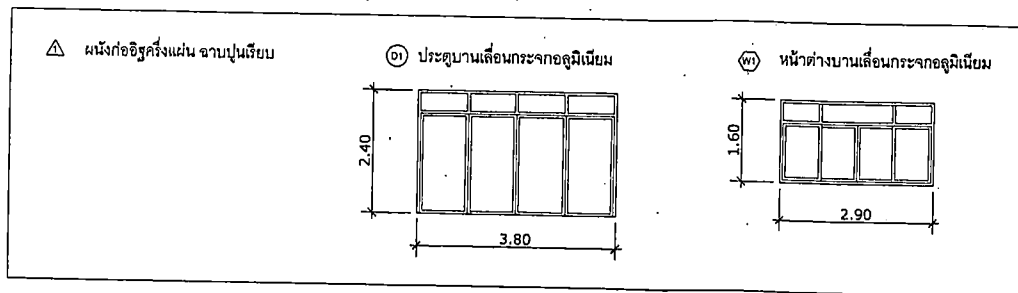
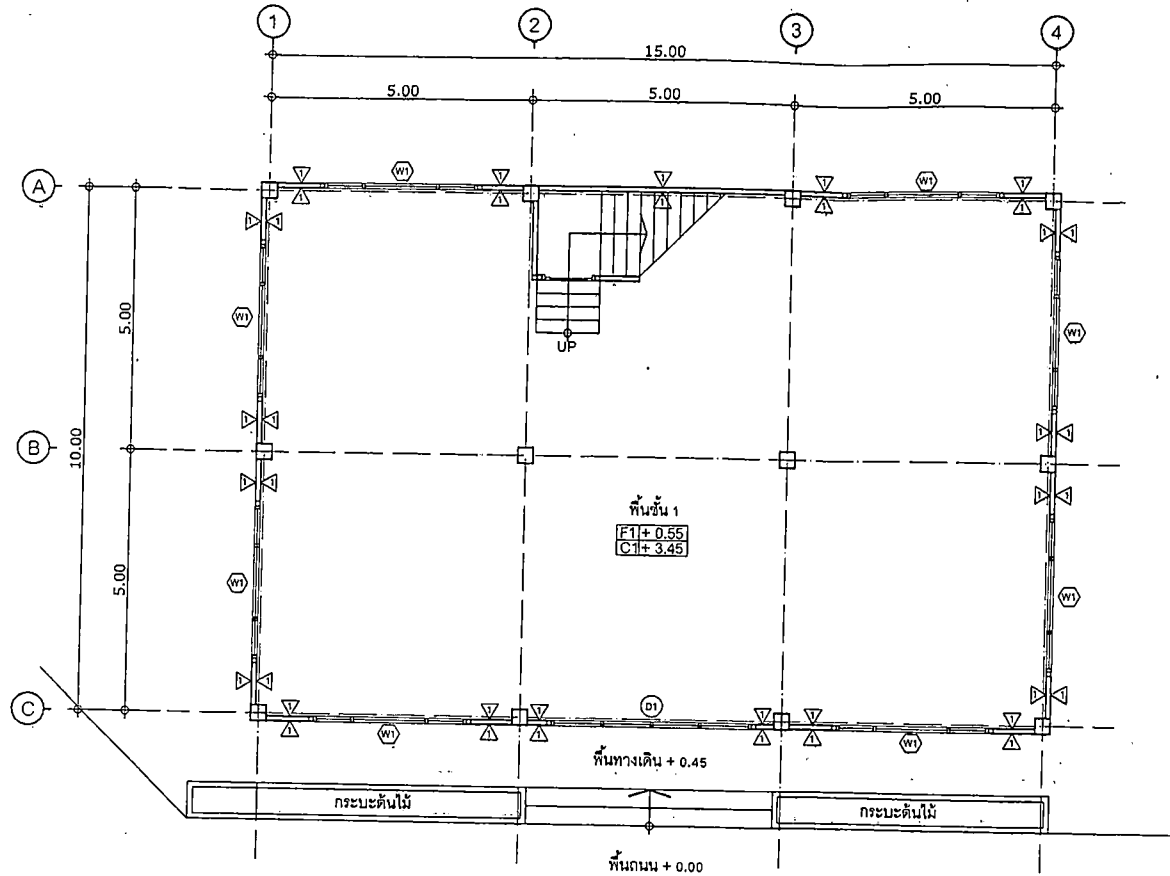

แปลนอาคารเดิม

เขียน - ดำรง *[Signature]*

สถาปนิก *[Signature]*

วิศวกร *[Signature]*

ผอ.สถานศึกษา *[Signature]*

ผอ.สำนักงานศึกษา *[Signature]*

ปลัดเทศบาล *[Signature]*

ผู้อนุมัติ *[Signature]*

แบบก่อสร้าง
แบบรายละเอียด
โครงการก่อสร้างห้องนํ้าภายในโรงเรียน
เทศบาลบ้านสามเหลี่ยม

แบบเลขที่
กส.107/2567

แผ่นที่
04/17

รื้อถอนพื้นที่คอนกรีตอาคารเดิม
พื้นที่ไม่น้อยกว่า 60 ตารางเมตร (รื้อขนไป)

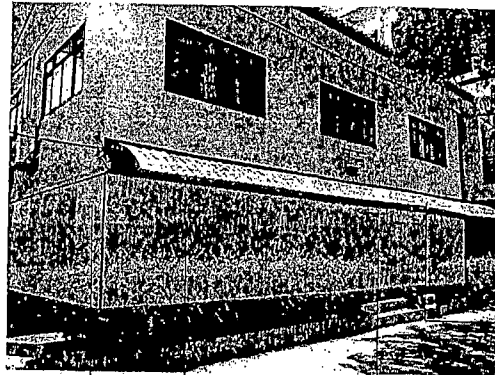
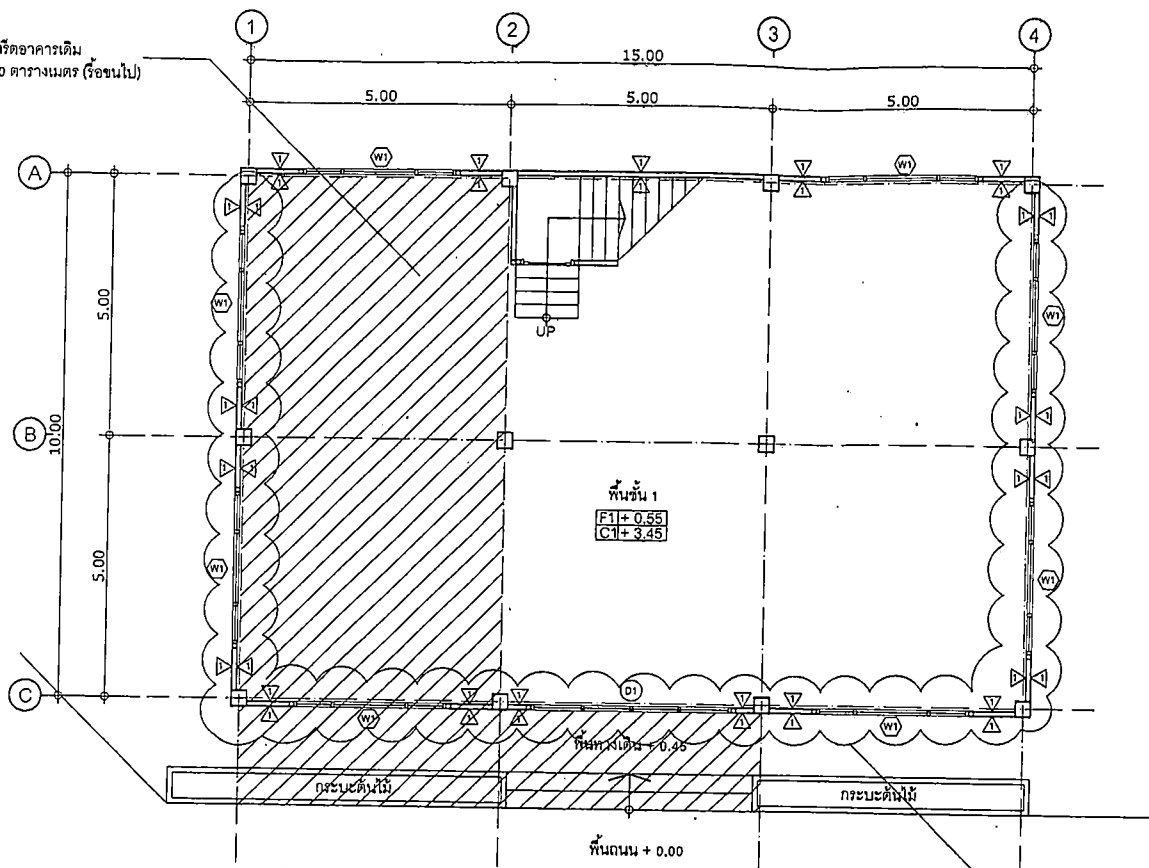

รื้อถอนผนังอาคาร
รื้อถอนหน้าต่าง
รื้อถอนประตู

รื้อถอนกันสาด

ผังส่วนที่รื้อถอน

รื้อถอนผนังก่ออิฐฉาบปูน พื้นที่ไม่น้อยกว่า 66 ตารางเมตร (รื้อขนทิ้ง)
รื้อถอนประตูบานเลื่อนกระจกอลูมิเนียมเดิม 1 ชุด (รื้อกอง)
รื้อถอนหน้าต่างบานเลื่อนกระจกอลูมิเนียมเดิม 6 ชุด (รื้อกอง)
รื้อถอนกันสาดหน้าอาคารยาว 15 เมตร (รื้อกอง)



สำนักงานช่าง
เทศบาลนครขอนแก่น

รายการแก้ไข

เขียน - อาจารย์	<i>[Signature]</i>
สถาปนิก	<i>[Signature]</i>
วิศวกร	<i>[Signature]</i>
ผอ.สถานศึกษา	<i>[Signature]</i>
ผอ.สำนักงานศึกษา	<i>[Signature]</i>
ปลัดเทศบาล	<i>[Signature]</i>
ผู้อนุมัติ	<i>[Signature]</i>
แบบก่อสร้าง	แบบรายละเอียด โครงการก่อสร้างห้องนํ้าภายในโรงเรียน เทศบาลบ้านสามเหลี่ยม
แบบลงที่	แผ่นที่
กส.107/2567	05/17



สำนักงานฯ
เทศบาลนครขอนแก่น

รายการแก้ไข

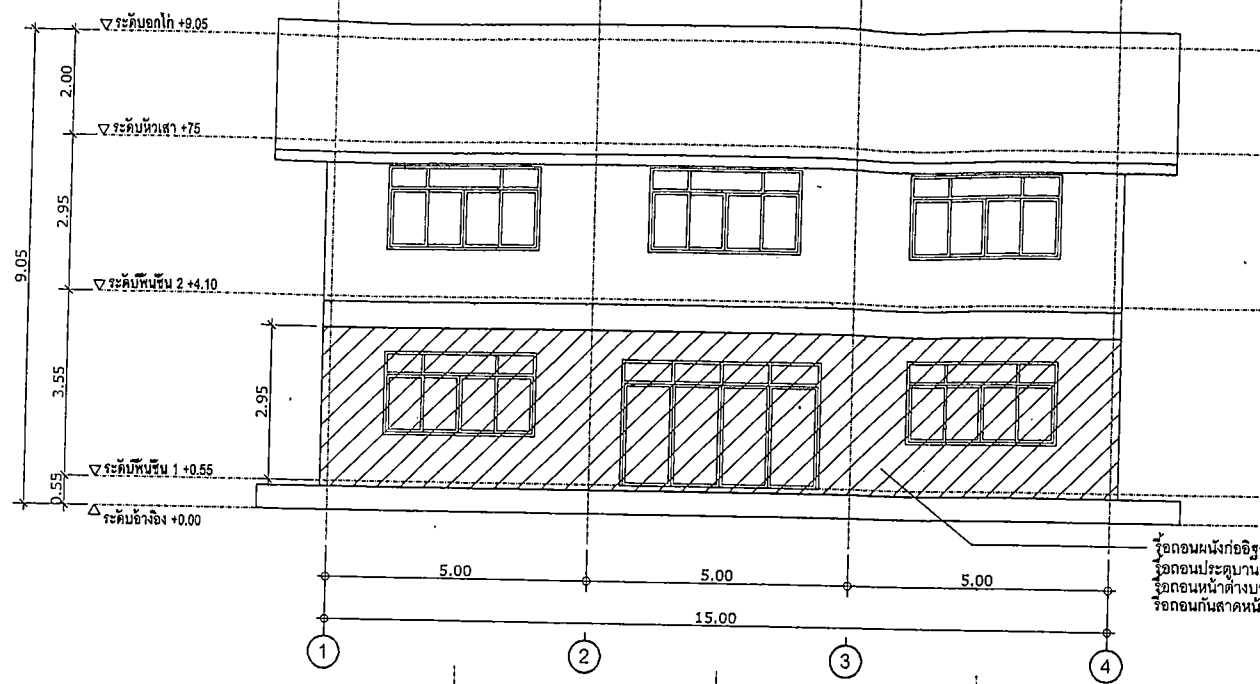

รูปด้านหน้าอาคารเดิม

รูปถอนผนังก่ออิฐฉาบปูน พื้นที่ไม่น้อยกว่า 66 ตารางเมตร (รื้อชนทั้ง)
รูปถอนประตูบานเลื่อนกระจกอลูมิเนียมเดิม 1 ชุด (รื้อกอง)
รูปถอนหน้าต่างบานเลื่อนกระจกอลูมิเนียมเดิม 6 ชุด (รื้อกอง)
รูปถอนกันสาดหน้าอาคารยาว 15 เมตร (รื้อกอง)

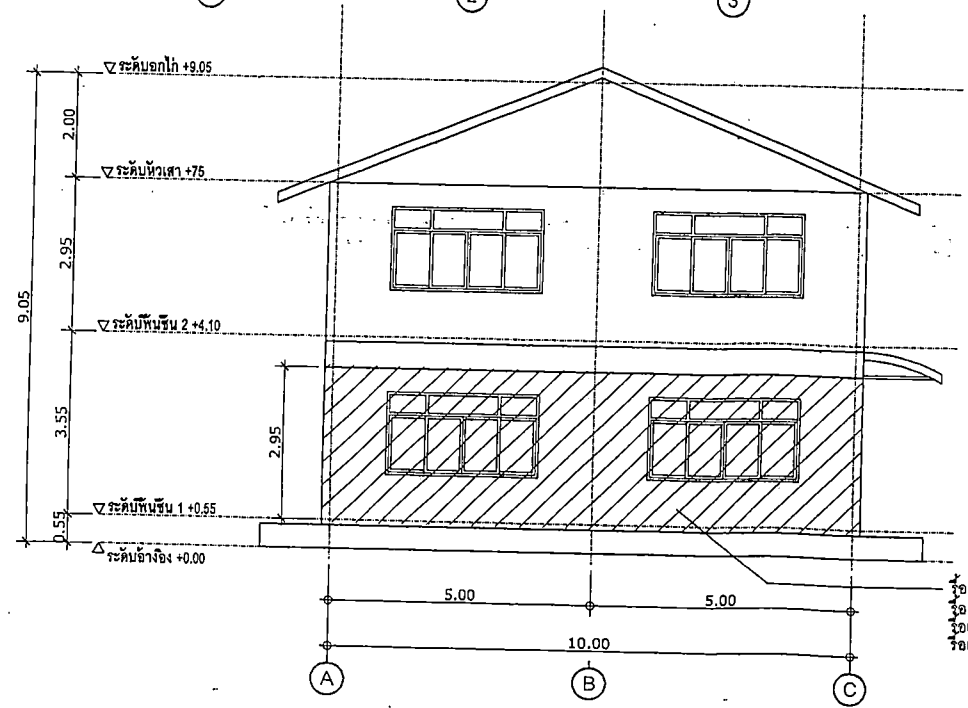

รูปด้านซ้ายอาคารเดิม

รูปถอนผนังก่ออิฐฉาบปูน พื้นที่ไม่น้อยกว่า 66 ตารางเมตร (รื้อชนทั้ง)
รูปถอนประตูบานเลื่อนกระจกอลูมิเนียมเดิม 1 ชุด (รื้อกอง)
รูปถอนหน้าต่างบานเลื่อนกระจกอลูมิเนียมเดิม 6 ชุด (รื้อกอง)
รูปถอนกันสาดหน้าอาคารยาว 15 เมตร (รื้อกอง)

เขียน - ตำรวจ	<i>[Signature]</i>
สถาปนิก	<i>[Signature]</i>
วิศวกร	<i>[Signature]</i>
มอ.สถานศึกษา	<i>[Signature]</i>
มอ.สำนักการศึกษา	<i>[Signature]</i>
ปลัดเทศบาล	<i>[Signature]</i>
ผู้อนุมัติ	<i>[Signature]</i>
แบบก่อสร้าง แบบรายละเอียด โครงการก่อสร้างห้องนํ้าภายในโรงเรียน เทศบาลบ้านสามเหลี่ยม	
แบบเลขที่	แผ่นที่
กส.107/2567	06/17



สำนักงานการช่าง
เทศบาลนครขอนแก่น

รายการแก้ไข

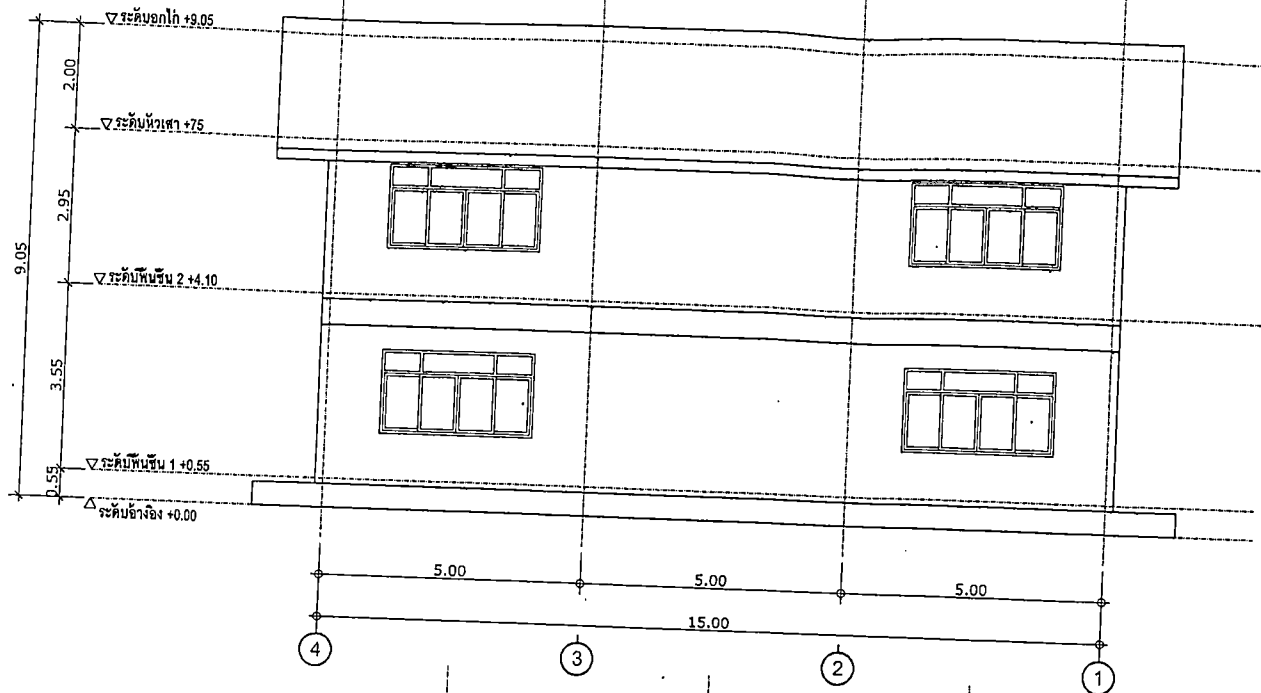

รูปด้านหลังอาคารเดิม

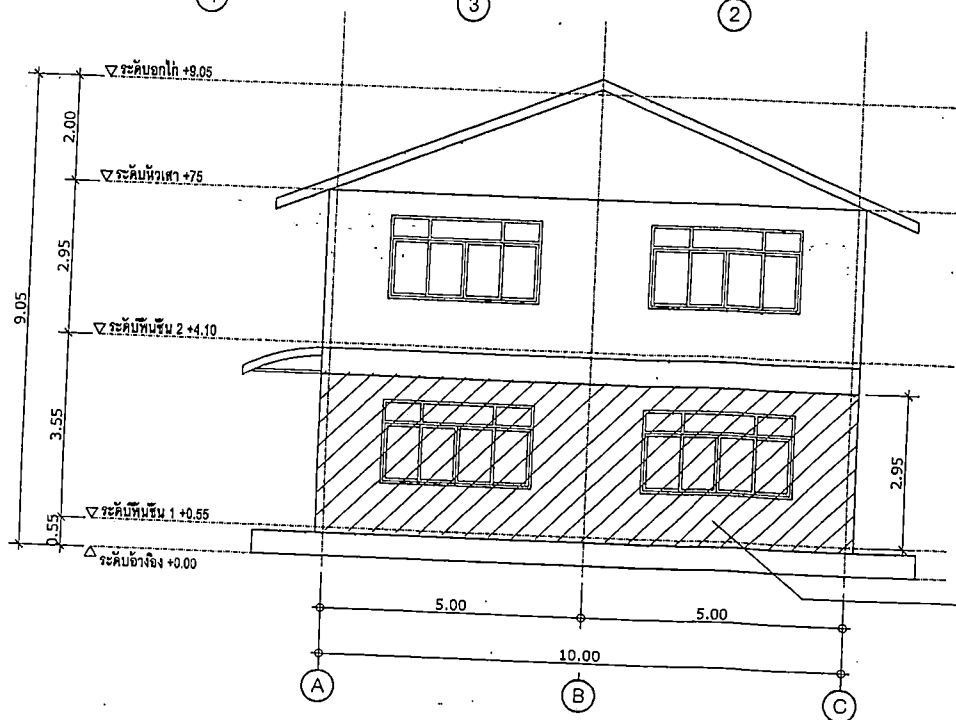

รูปด้านขวาอาคารเดิม

รื้อถอนผนังก่ออิฐฉาบปูน พื้นที่ไม่น้อยกว่า 66 ตารางเมตร (รื้อชนทั้ง)
รื้อถอนประตูบานเลื่อนกระจกอลูมิเนียมเดิม 1 ชุด (รื้อกอง)
รื้อถอนหน้าต่างบานเลื่อนกระจกอลูมิเนียมเดิม 6 ชุด (รื้อกอง)
รื้อถอนกันสาดหน้าอาคารยาว 15 เมตร (รื้อกอง)

เขียน - ดำรง *JAL*

สถาปนิก *MAJAL*

วิศวกร *EX/MS*

مسئولศึกษา *A*

ผอ.สำนักงานการช่าง *อม*

ปลัดเทศบาล *ก*

ผู้อนุมัติ *Km*

แบบก่อสร้าง
แบบรายละเอียด
โครงการก่อสร้างห้องน้ำภายในโรงเรียน
เทศบาลบ้านถนนเหลี่ยม

แบบเลขที่ *KS.107/2567*

แผ่นที่ *07/17*



สำนักงาน
เทศบาลนครขอนแก่น

รายการแก้ไข

รายการประกอบแบบห้องน้ำ-ส้วม (ทั่วไป)

- LAV-อ่างล้างหน้า ของ AMERICAN STANDARD, COTTO, KARAT สีขาว หึงเทียบเท่า
พร้อมอุปกรณ์ จำนวน 8 ชุด
- TL-โถส้วมสีขาวยกยี่ห้อที่เทียบเท่า แบบสองชั้นเดียว ของ AMERICAN STANDARD, COTTO, KARAT สีขาว หรือ
เทียบเท่า พร้อมอุปกรณ์ จำนวน 10 ชุด
- UR-โถปัสสาวะ AMERICAN STANDARD, COTTO, KARAT สีขาว หรือเทียบเท่า พร้อมอุปกรณ์
จำนวน 10 ชุด
- HB-สายฉีดชำระ จำนวน 10 ชุด
- MR-กระจกส่องหน้า กรอบอลูมิเนียมโดยรอบขนาด 0.80x3.00 เมตร จำนวน 2 ชุด
- PH-ที่โถกระถางชำระ จำนวน 10 ชุด
- FD-ตะแกรงกักสิ่งระมาณน้ำทิ้ง ขนาดท่อ 2" จำนวน 13 ชุด
- TP-ฝักบัวล้างพื้น จำนวน 2 ชุด
- ตะขอแขวนผ้า จำนวน 10 ชุด

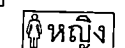

(รูปแบบสามารถเปลี่ยนแปลงได้)

ฝักบัวเปียกสัญลักษณ์ ที่ผนัง ระดับความสูง 1.60 เมตร
วัสดุและเคลือบผิวของประตูส้วก ไม้คอก หรือป้ายกำกับรูป
ขนาดสูงไม่น้อยกว่า 20 ซม.

- F1 พื้นแกรนิตใช้กันสั่น 12"x12" (ผู้รับจ้างเสนอรูปแบบก่อนทำการติดตั้ง)
- F2 พื้น ค.ส.ล. ผิวขัดหยาบ
- ▲ ผนังก่ออิฐมวลอุดครึ่งแผ่น ขานปูนหยาบ ทาสี
- ▲ ผนังก่ออิฐมวลอุดครึ่งแผ่น บุกระเบื้องเซรามิก 12"x12"
- ▲ ผนังกันห้องน้ำสำเร็จรูป
งานผนังห้องน้ำสำเร็จรูป (VALOR, WILLY, DOLPHIN, ELITE หึงเทียบเท่า)
- วัสดุแผ่น High Pressure Laminate หนา 0.8 มม. ประกับและฉีด Foam เข้าไประหว่างกลางแผ่น
ความหนารวม 30 มม. หนาแน่นไม่น้อยกว่า 350 กก./ลบ.ม. ไม่ลามไฟและไม่นำไฟฟ้า
- เนื้อในแปรรูปจากสาร Chlorofluorocarbon (CFC)
- แผ่นผนังไม่มีรอยต่อระหว่างแผ่นกลาง ขอบปิดทับด้วย PVC, POLYVINYL
เกรต A ทั้ง 4 ด้าน ด้วยระบบการเว้น Hotmell
- มาตรฐาน ISO 9001:2015
- ▲ ผนังทึบสีเทา 2" ทำสีสำเร็จรูปจากโรงงาน (ดูแบบขยายการติดตั้ง)
- C1 ฝ้าเพดานแผ่นยิปซัม กั้นชั้น หนา 9 มม. โครงค่า ที่ บาร์ @ 0.60x0.60 ม.

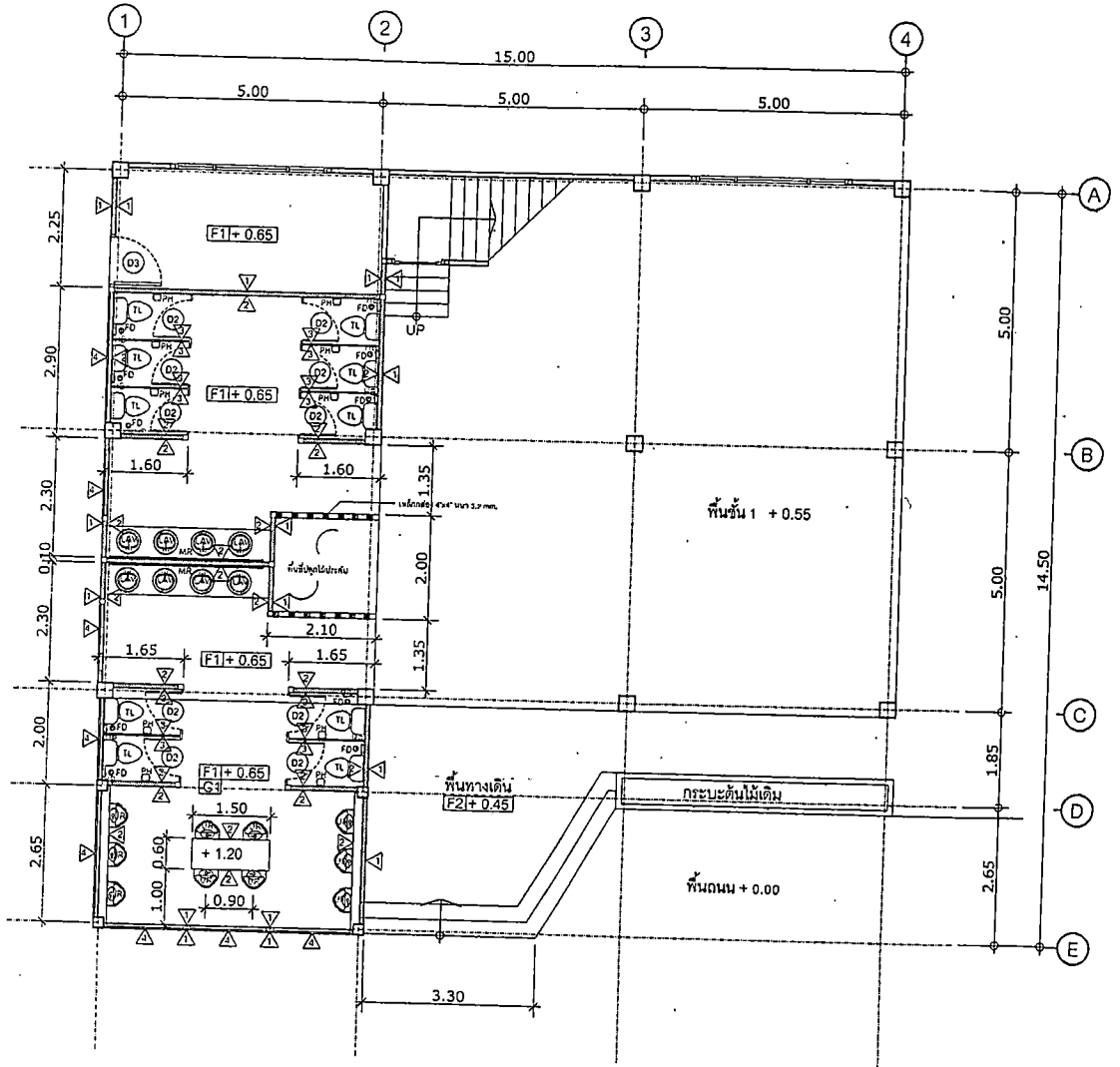

แปลนห้องน้ำใหม่

เขียน - ดำรง	<i>[Signature]</i>
สถาปนิก	<i>[Signature]</i>
วิศวกร	<i>[Signature]</i>
ผอ.สถานศึกษา	<i>[Signature]</i>
ผอ.สำนักการศึกษา	<i>[Signature]</i>
ปลัดเทศบาล	<i>[Signature]</i>
ผู้อนุมัติ	<i>[Signature]</i>
แบบก่อสร้าง แบบรายละเอียด โครงการก่อสร้างห้องน้ำภายในโรงเรียน เทศบาลบ้านสามเหลี่ยม	
แบบเลขที่ กส.107/2567	แผ่นที่ 08/17



สำนักงานราช
เทศบาลนครขอนแก่น

รายการแก้ไข

เขียน - สำรอง *[Signature]*
สถาปนิก *[Signature]*
วิศวกร *[Signature]*
ผอ.สถานศึกษา *[Signature]*
ผอ.สำนักงานศึกษา *[Signature]*
ปลัดเทศบาล *[Signature]*
ผู้อนุมัติ *[Signature]*

แบบก่อสร้าง
แบบรายละเอียด
โครงการก่อสร้างห้องทำกายในโรงเรียน
เทศบาลบ้านสามเหลี่ยม

แบบเลขที่ กส.107/2587
แผ่นที่ 09/17

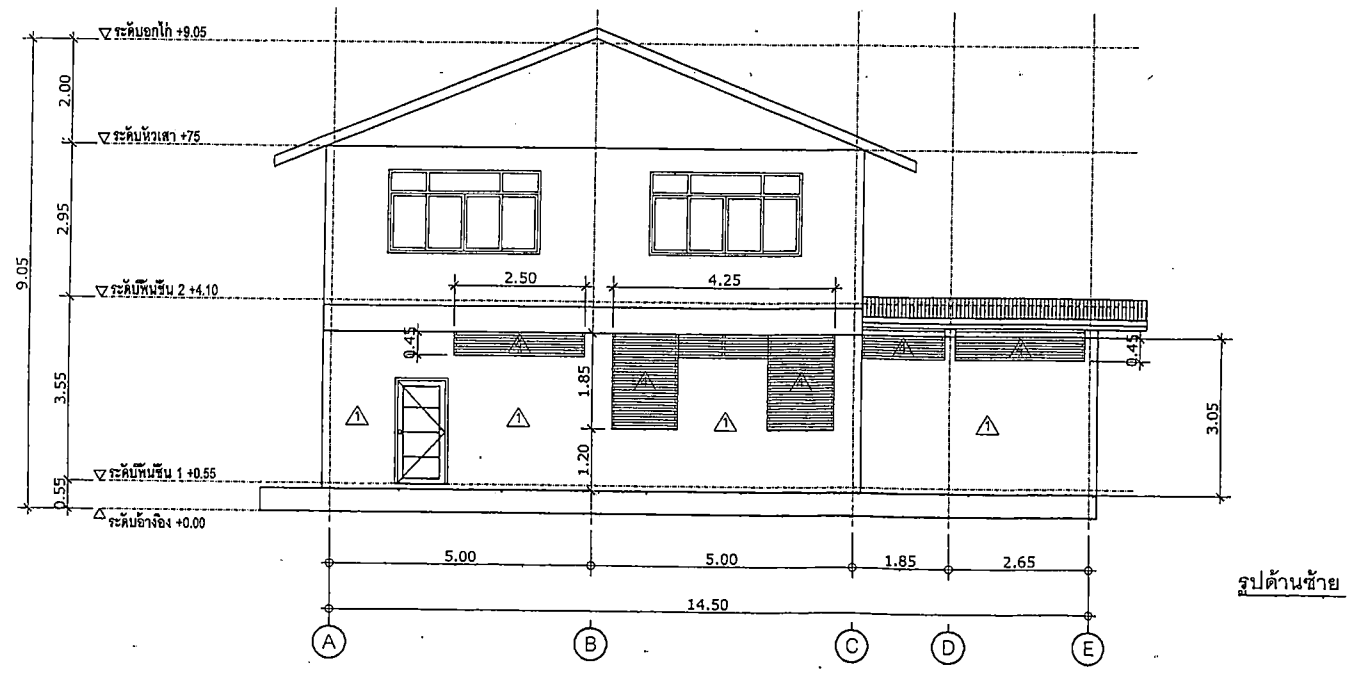
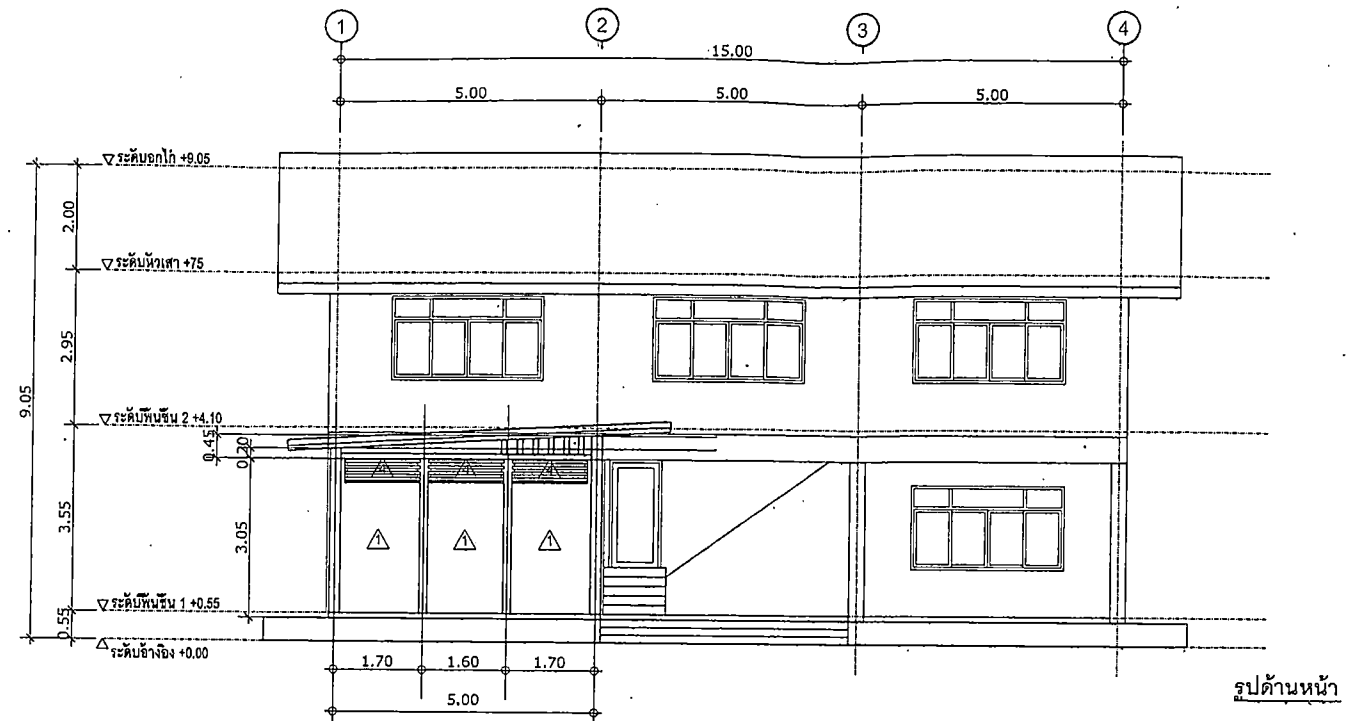

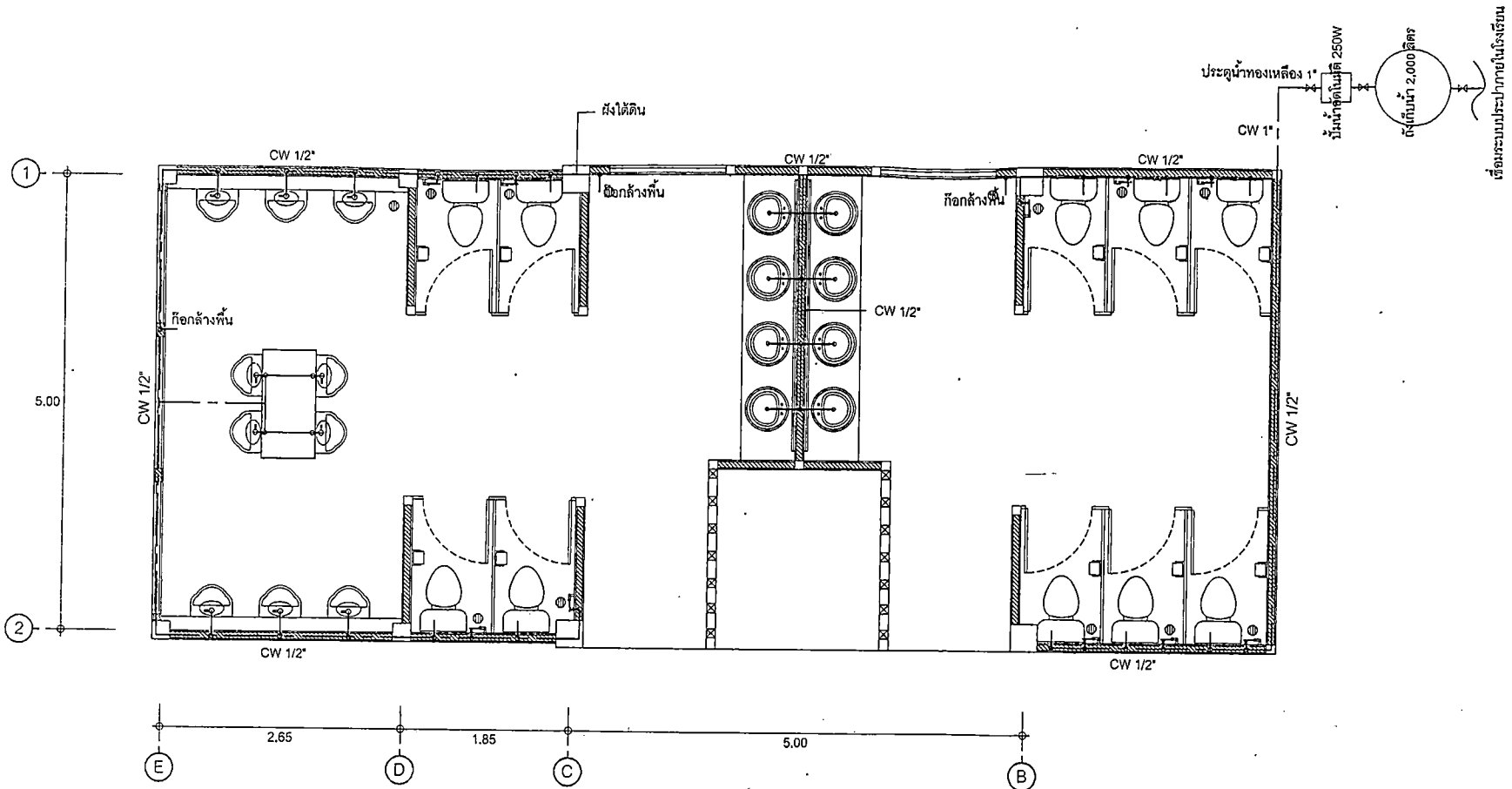

สำนักงานราช
เทศบาลนครขอนแก่น

รายการแก้ไข

เขียน - ดำรง	<i>[Signature]</i>
สถาปนิก	<i>[Signature]</i>
วิศวกร	<i>[Signature]</i>
ผอ.สถานศึกษา	<i>[Signature]</i>
ผอ.สำนักงานศึกษา	<i>[Signature]</i>
ปลัดเทศบาล	<i>[Signature]</i>
ผู้อนุมัติ	<i>[Signature]</i>
แบบก่อสร้าง	แบบรายละเอียด โครงการก่อสร้างห้องน้ำภายในโรงเรียน เทศบาลบ้านลานพยอม

ผังระบบประปา

หมายเหตุ

- ท่อลิวมและท่อระบายน้ำทิ้งในห้องน้ำให้ต่อลงถังบำบัดน้ำเสียตามที่แสดงในรูปแบบรายการ
- ท่อระบายอากาศ (VTR) ให้ใช้ขนาดตามแบบต่อแบบผนังโพลีคาร์บอเนตระดับชายคา ใส่ข้อต่อตามทางและข้อรองคว่ำไว้ตะแกรงตาถี่กันแมลง
- ท่อลิวม,ท่อระบายน้ำเสีย ใช้ท่อ พี.วี.ซี CLASS 8.5 อุปกรณ์ข้อต่อ พี.วี.ซี ตามมาตรฐาน มอก. 17-2523, มอก. 94-2517
- ท่อน้ำทิ้ง ใช้ท่อ พี.วี.ซี CLASS 8.5 อุปกรณ์ข้อต่อ พี.วี.ซี ตามมาตรฐาน มอก. 17-2523, มอก. 94-2517
- ท่อระบายอากาศ ใช้ท่อ พี.วี.ซี CLASS 8.5 อุปกรณ์ข้อต่อ พี.วี.ซี ตามมาตรฐาน มอก. 17-2523, มอก. 94-2517
- ท่อน้ำประปา ใช้ท่อ พี.วี.ซี CLASS 13.5 อุปกรณ์ข้อต่อ พี.วี.ซี ตามมาตรฐาน มอก. 17-2523, มอก. 94-2517
- ท่อลิวม,ท่อน้ำทิ้งที่จะต้องเปลี่ยนทิศทางหรือต่อระบบแนวนอน,แนวตั้งให้ต่อด้วยข้อต่อ "Y" หรือข้อโค้งรัศมีกว้าง ห้ามใช้ข้องอจากโดยเด็ดขาด
- แบบขยายการติดตั้งสุขภัณฑ์ เป็นเพียงแนวทางในการติดตั้งสุขภัณฑ์เท่านั้น รายละเอียดของแบบแปลนที่ขัดแย้งกับแบบสถาปัตยกรรม ให้ยึดถือแบบสถาปัตยกรรมเป็นหลัก หรือสอบถามผู้ควบคุมงานก่อนลงมือก่อสร้าง

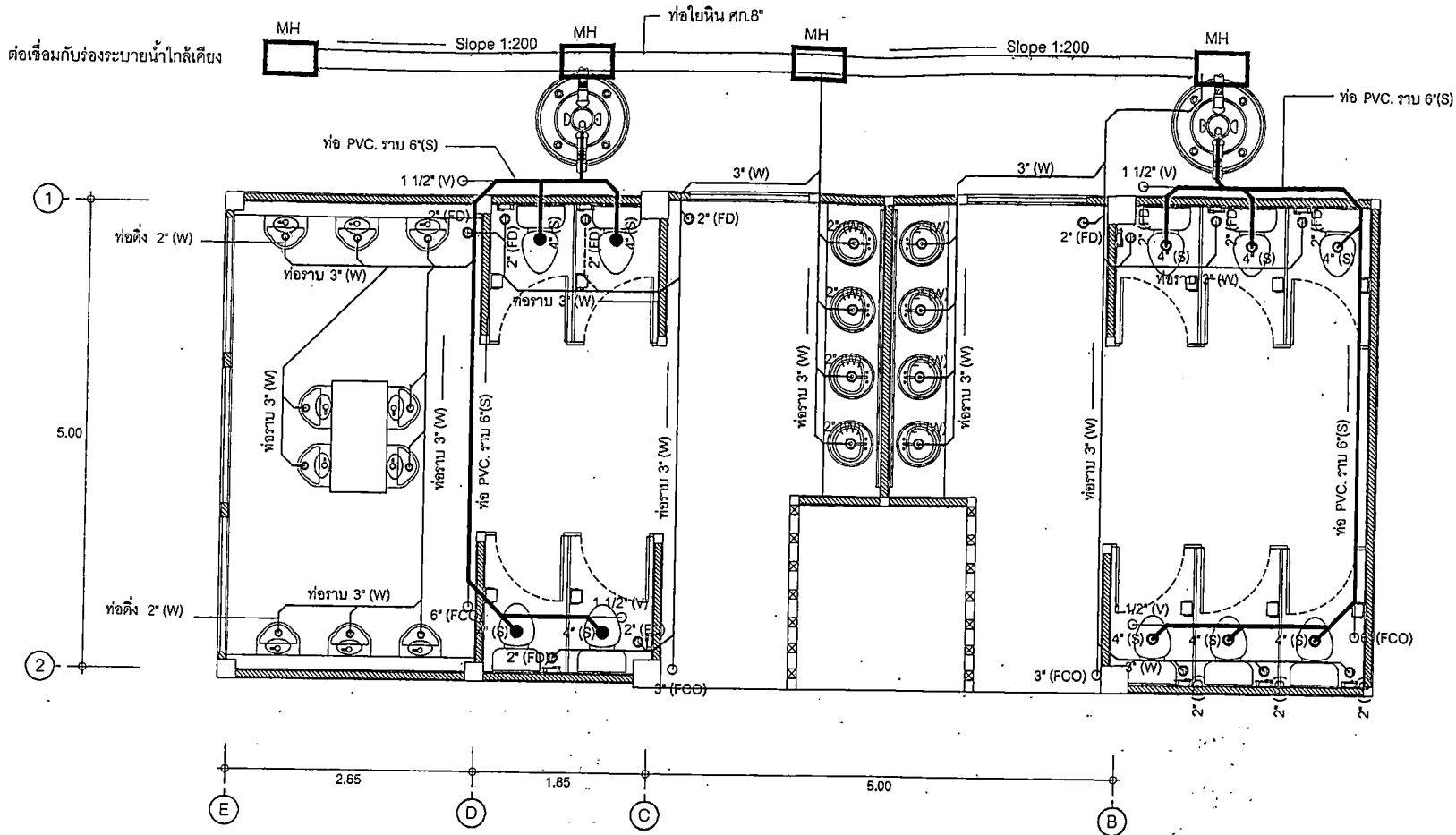

ผังระบบสุขาภิบาล

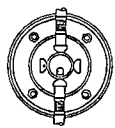

- ถังบำบัดน้ำรูป 2000 ลิตร



- บ่อพักน้ำ (MANHOLE) สำเร็จรูป (แบบมีเหล็กเสริม) ขนาด 30x40 ซม

- ท่อซีเมนต์ใยหิน สก. 8"

- - ท่อระบายน้ำโสโครก ชั้น 8.5 (SOIL PIPE) ต่อจากโถล้าง 4" ต่อในแนวราบ 6"
- - ท่อระบายน้ำทิ้ง ชั้น 8.5 (WASTE PIPE) ต่อจากสุขภัณฑ์ 2" ต่อในแนวราบ 3"
- - ท่ออากาศ ชั้น 8.5 (VENT PIPE) ต่อจากท่อโสโครก 1 1/2"
- - ท่อน้ำประปา ชั้น 13.5 (COLD WATER PIPE) ต่อจากบั้งน้ำ 1" เดินฝังผนังต่อเข้าสู่สุขภัณฑ์ 1/2"



สำนักงานช่าง
เทศบาลนครขอนแก่น

รายการแก้ไข

เขียน - ดำรง	<i>[Signature]</i>
สถาปนิก	<i>[Signature]</i>
วิศวกร	<i>[Signature]</i>
ผอ.สถานศึกษา	<i>[Signature]</i>
ผอ.สำนักงานศึกษา	<i>[Signature]</i>
ปลัดเทศบาล	<i>[Signature]</i>
ผู้อนุมัติ	<i>[Signature]</i>
แบบก่อสร้าง แบบรายละเอียด โครงการก่อสร้างห้องน้ำภายในโรงเรียน เทศบาลบ้านสามเหลี่ยม	
แบบเลขที่ กส.107/2567	แผ่นที่ 11/17



สำนักงานข้าราชการ
เทศบาลนครขอนแก่น

รายการแก้ไข

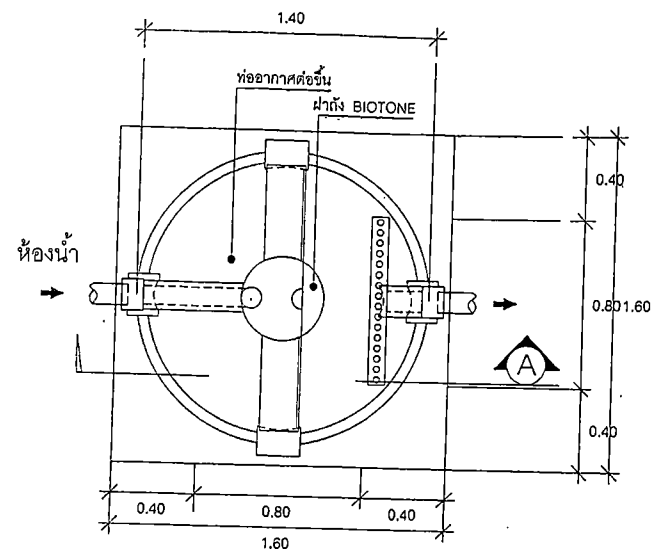

แปลนขยายถัง Biotone AP - 2000 Lt

Scale 1 : 25

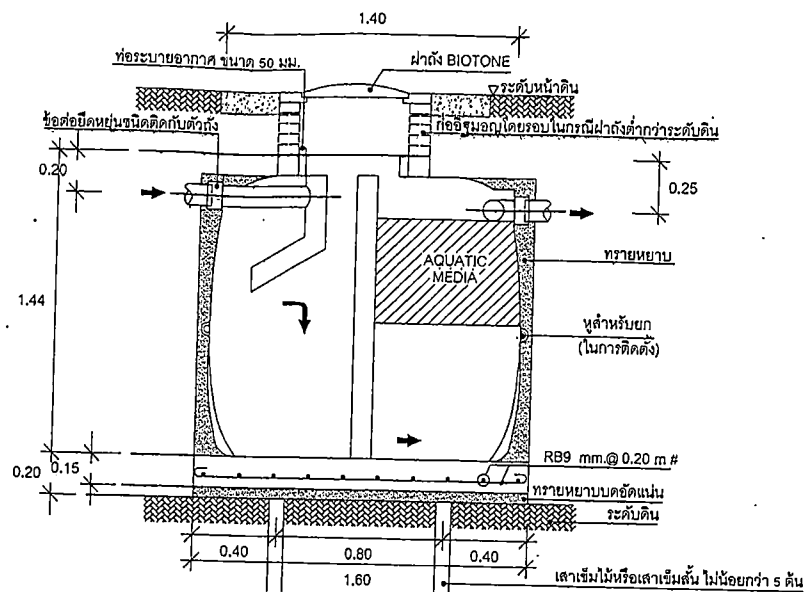

รูปตัด - A

Scale 1 : 25

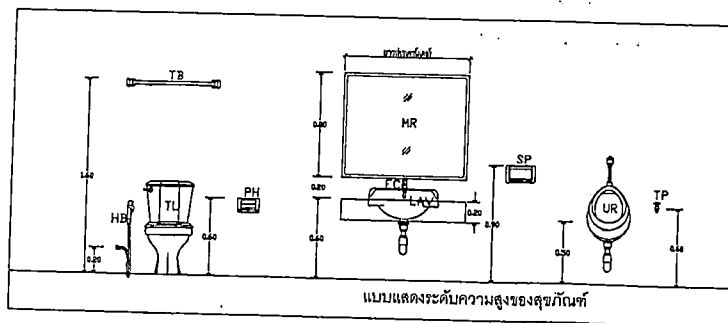

แบบแสดงระดับความสูงของสุขภัณฑ์

เขียน - ส่วนวาง	<i>[Signature]</i>
สถาปนิก	<i>[Signature]</i>
วิศวกร	<i>[Signature]</i>
ผอ.สถานศึกษา	<i>[Signature]</i>
ผอ.สำนักการศึกษา	<i>[Signature]</i>
ปลัดเทศบาล	<i>[Signature]</i>
ผู้อนุมัติ	<i>[Signature]</i>
แบบก่อสร้าง	แบบรายละเอียด โครงการก่อสร้างห้องน้ำภายในโรงเรียน เทศบาลบ้านจตุรพักตรพิมาน
แบบเลขที่	แผ่นที่
กส.107/2567	12/17