



ประกาศเทศบาลนครขอนแก่น

เรื่อง ประกวดราคาจ้างก่อสร้างท่อระบายน้ำ ซอยอนามัย ๔ (ชุมชนโนนทัน ๔) ด้วยวิธี
ประกวดราคาอิเล็กทรอนิกส์ (e-bidding)

เทศบาลนครขอนแก่น มีความประสงค์จะประกวดราคาจ้างก่อสร้างท่อระบายน้ำ
ซอยอนามัย ๔ (ชุมชนโนนทัน ๔) ด้วยวิธีประกวดราคาอิเล็กทรอนิกส์ (e-bidding) ราคากลางของงานจ้าง
ก่อสร้าง ในการประกวดราคาครั้งนี้ เป็นเงินทั้งสิ้น ๗,๐๔๒,๐๙๗.๘๙ บาท (เจ็ดล้านสี่หมื่นสองพันเก้าสิบบเจ็ด
บาทแปดสิบบเก้าสตางค์) ตามรายการ ดังนี้

ก่อสร้างท่อระบายน้ำ ซอย	จำนวน	๑	งาน
อนามัย ๔ (ชุมชนโนนทัน ๔)			

ผู้ยื่นข้อเสนอจะต้องมีคุณสมบัติ ดังต่อไปนี้

๑. มีความสามารถตามกฎหมาย

๒. ไม่เป็นบุคคลล้มละลาย

๓. ไม่อยู่ระหว่างเลิกกิจการ

๔. ไม่เป็นบุคคลซึ่งอยู่ระหว่างถูกระงับการยื่นข้อเสนอหรือทำสัญญากับหน่วยงานของรัฐไว้

ชั่วคราว เนื่องจากเป็นผู้ที่ไม่ผ่านเกณฑ์การประเมินผลการปฏิบัติงานของผู้ประกอบการตามระเบียบ ที่
รัฐมนตรีว่าการกระทรวงการคลังกำหนดตามที่ประกาศเผยแพร่ในระบบเครือข่ายสารสนเทศของกรมบัญชี
กลาง

๕. ไม่เป็นบุคคลซึ่งถูกระงับชื่อไว้ในบัญชีรายชื่อผู้ทำงานและได้แจ้งเวียนชื่อให้เป็นผู้ทำงาน
ของหน่วยงานของรัฐในระบบเครือข่ายสารสนเทศของกรมบัญชีกลาง ซึ่งรวมถึงนิติบุคคลที่ผู้ทำงานเป็นหุ้นส่วน
ผู้จัดการ กรรมการผู้จัดการ ผู้บริหาร ผู้มีอำนาจในการดำเนินงานในกิจการของนิติบุคคลนั้นด้วย

๖. มีคุณสมบัติและไม่มีลักษณะต้องห้ามตามที่คณะกรรมการนโยบายการจัดซื้อจัดจ้างและ
การบริหารพัสดุภาครัฐกำหนดในราชกิจจานุเบกษา

๗. เป็นนิติบุคคลผู้มีอาชีพรับจ้างงานที่ประกวดราคาอิเล็กทรอนิกส์ดังกล่าว

๘. ไม่เป็นผู้มีผลประโยชน์ร่วมกันกับผู้ยื่นข้อเสนอรายอื่นที่เข้ายื่นข้อเสนอให้แก่เทศบาล
นครขอนแก่น ณ วันประกาศประกวดราคาอิเล็กทรอนิกส์ หรือไม่เป็นผู้กระทำการอันเป็นการขัดขวางการ

แข่งขันราคาอย่างเป็นธรรม ในการประกวดราคาอิเล็กทรอนิกส์ครั้งนี้

๙. ไม่เป็นผู้ได้รับเอกสิทธิ์หรือความคุ้มกัน ซึ่งอาจปฏิเสธไม่ยอมขึ้นศาลไทย เว้นแต่รัฐบาลของผู้ยื่นข้อเสนอได้มีคำสั่งสละเอกสิทธิ์และความคุ้มกันเช่นนั้น

๑๐. เป็นผู้ประกอบการที่ขึ้นทะเบียนงานก่อสร้างสาขางานก่อสร้างทาง ไม่น้อยกว่าชั้น ๖ ประเภททั่วไป ไว้กับกรมบัญชีกลาง

๑๑. ผู้ยื่นข้อเสนอต้องมีผลงานก่อสร้างประเภทเดียวกันกับผลงานที่ประกวดราคาจ้างก่อสร้างในวงเงินไม่น้อยกว่า ๒,๙๒๐,๐๐๐.๐๐ บาท (สองล้านเก้าแสนสองหมื่นบาทถ้วน) และเป็นผลงานที่เป็นคู่สัญญาโดยตรงกับหน่วยงานของรัฐ หรือหน่วยงานเอกชนที่ เทศบาลนครขอนแก่น เชื่อถือ

๑๒. ผู้ยื่นข้อเสนอที่ยื่นข้อเสนอในรูปแบบของ "กิจการร่วมค้า" ต้องมีคุณสมบัติดังนี้
กรณีที่ข้อตกลงระหว่างผู้เข้าร่วมค้ากำหนดให้ผู้เข้าร่วมค้ารายใดรายหนึ่งเป็นผู้เข้าร่วมค้าหลัก ข้อตกลงระหว่างผู้เข้าร่วมค้าจะต้องมีการกำหนดสัดส่วนหน้าที่และความรับผิดชอบในปริมาณงาน สิ่งของ หรือมูลค่าตามสัญญาของผู้เข้าร่วมค้าหลักมากกว่าผู้เข้าร่วมค้ารายอื่นทุกราย

กรณีที่ข้อตกลงระหว่างผู้เข้าร่วมค้ากำหนดให้ผู้เข้าร่วมค้ารายใดรายหนึ่งเป็นผู้เข้าร่วมค้าหลัก กิจการร่วมค่านั้นต้องใช้ผลงานของผู้เข้าร่วมค้าหลักรายเดียวเป็นผลงานของกิจการร่วมค้าที่ยื่นข้อเสนอ

สำหรับข้อตกลงระหว่างผู้เข้าร่วมค้าที่ไม่ได้กำหนดให้ผู้เข้าร่วมค้ารายใดเป็นผู้เข้าร่วมค้าหลัก ผู้เข้าร่วมค้าทุกรายจะต้องมีคุณสมบัติครบถ้วนตามเงื่อนไขที่กำหนดไว้ในเอกสารเชิญชวน หรือหนังสือเชิญชวน

กรณีที่ข้อตกลงระหว่างผู้เข้าร่วมค้า กำหนดให้ผู้เข้าร่วมค้ารายใดรายหนึ่งเป็นผู้เข้าร่วมค้าหลัก ผู้เข้าร่วมค้าหลักจะต้องเป็นผู้ประกอบการที่ขึ้นทะเบียนงานก่อสร้างสาขางานก่อสร้างทาง ไม่น้อยกว่าชั้น ๖ ประเภททั่วไป ไว้กับกรมบัญชีกลาง

ในส่วนของผู้เข้าร่วมค้าที่ไม่ใช่ผู้เข้าร่วมค้าหลักจะเป็นผู้ประกอบการที่ขึ้นทะเบียนในสาขางานก่อสร้างไว้กับกรมบัญชีกลางหรือไม่ก็ได้

สำหรับข้อตกลงระหว่างผู้เข้าร่วมค้า ที่ไม่ได้กำหนดให้ผู้เข้าร่วมค้ารายใดเป็นผู้เข้าร่วมค้าหลัก ผู้เข้าร่วมค้าทุกรายจะต้องมีคุณสมบัติครบถ้วนตามเงื่อนไขที่กำหนดไว้ในเอกสารเชิญชวน หรือหนังสือเชิญชวน

กรณีที่ข้อตกลงระหว่างผู้เข้าร่วมค้ากำหนดให้มีการมอบหมายผู้เข้าร่วมค้ารายใดรายหนึ่งเป็นผู้ยื่นข้อเสนอ ในนามกิจการร่วมค้า การยื่นข้อเสนอดังกล่าวไม่ต้องมีหนังสือมอบอำนาจ

สำหรับข้อตกลงระหว่างผู้เข้าร่วมค้าที่ไม่ได้กำหนดให้ผู้เข้าร่วมค้ารายใดเป็นผู้ยื่นข้อเสนอผู้เข้าร่วมค้าทุกรายจะต้องลงลายมือชื่อในหนังสือมอบอำนาจให้ผู้เข้าร่วมค้ารายใดรายหนึ่งเป็นผู้ยื่นข้อเสนอในนามกิจการร่วมค้า

๑๓. ผู้ยื่นข้อเสนอต้องลงทะเบียนที่มีข้อมูลถูกต้องครบถ้วนในระบบจัดซื้อจัดจ้างภาครัฐด้วยอิเล็กทรอนิกส์ (Electronic Government Procurement : e-GP) ของกรมบัญชีกลาง

ผู้ยื่นข้อเสนอต้องยื่นข้อเสนอและเสนอราคาทางระบบจัดซื้อจัดจ้างภาครัฐด้วยอิเล็กทรอนิกส์
ในวันที่ ๒๗ สิงหาคม ๒๕๖๗ ระหว่างเวลา ๐๙.๐๐ น. ถึง ๑๒.๐๐ น.

ผู้สนใจสามารถรับเอกสารประกวดราคาอิเล็กทรอนิกส์ โดยดาวน์โหลดเอกสารทางระบบ
จัดซื้อจัดจ้างภาครัฐด้วยอิเล็กทรอนิกส์ หัวข้อ ค้นหาประกาศจัดซื้อจัดจ้างได้ตั้งแต่วันที่ประกาศจนถึงวันเสนอ
ราคา

ผู้ยื่นข้อเสนอสามารถจัดเตรียมเอกสารข้อเสนอได้ตั้งแต่วันที่ประกาศจนถึงวันเสนอราคา
ผู้สนใจสามารถดูรายละเอียดได้ที่เว็บไซต์ www.kkmuni.go.th หรือ www.gprocurement.go.th หรือสอบถามทางโทรศัพท์หมายเลข ๐๔๓-๒๗๐๗๓๐ ในวันและเวลาราชการ

ประกาศ ณ วันที่ ๙ สิงหาคม พ.ศ. ๒๕๖๗

ธีระศักดิ์ ฑีฆายุพันธุ์

(นายธีระศักดิ์ ฑีฆายุพันธุ์)

นายกเทศมนตรีนครขอนแก่น



เอกสารประกวดราคาจ้างก่อสร้างด้วยการประกวดราคาอิเล็กทรอนิกส์ (e-bidding)

เลขที่ ๙๒/๒๕๖๗

ประกวดราคาจ้างก่อสร้างก่อสร้างท่อระบายน้ำ ซอยอนามัย ๔ (ชุมชนโนนทัน ๔) ด้วยวิธีประกวดราคา

อิเล็กทรอนิกส์ (e-bidding)

ตามประกาศ เทศบาลนครขอนแก่น

ลงวันที่ ๙ สิงหาคม ๒๕๖๗

เทศบาลนครขอนแก่น ซึ่งต่อไปนี้เรียกว่า "เทศบาลนครขอนแก่น" มีความประสงค์จะ
ประกวดราคาจ้างก่อสร้างก่อสร้างท่อระบายน้ำ ซอยอนามัย ๔ (ชุมชนโนนทัน ๔) ด้วยวิธีประกวดราคา
อิเล็กทรอนิกส์ (e-bidding) ด้วยวิธีประกวดราคาอิเล็กทรอนิกส์ (e-bidding) โดยมีข้อแนะนำและข้อกำหนด
ดังต่อไปนี้

๑. เอกสารแนบท้ายเอกสารประกวดราคาอิเล็กทรอนิกส์

- ๑.๑ ร่างรายละเอียดขอบเขตของงานทั้งโครงการ (Terms of Reference : TOR)
- ๑.๒ แบบใบเสนอราคาที่กำหนดไว้ในระบบจัดซื้อจัดจ้างภาครัฐด้วยอิเล็กทรอนิกส์
- ๑.๓ แบบสัญญาจ้างก่อสร้าง
- ๑.๔ แบบหนังสือค้ำประกัน
 - (๑) หลักประกันการเสนอราคา
 - (๒) หลักประกันสัญญา
- ๑.๕ สูตรการปรับราคา
- ๑.๖ บทนิยาม
 - (๑) ผู้ที่มีผลประโยชน์ร่วมกัน
 - (๒) การขัดขวางการแข่งขันอย่างเป็นธรรม
- ๑.๗ แบบบัญชีเอกสารที่กำหนดไว้ในระบบจัดซื้อจัดจ้างภาครัฐด้วยอิเล็กทรอนิกส์
 - (๑) บัญชีเอกสารส่วนที่ ๑
 - (๒) บัญชีเอกสารส่วนที่ ๒
- ๑.๘ แผนการใช้วัสดุที่ผลิตภายในประเทศและแผนการใช้เหล็กที่ผลิตภายในประเทศ
- ๑.๙ แผนการทำงาน

๒. คุณสมบัติของผู้ยื่นข้อเสนอ

- ๒.๑ มีความสามารถตามกฎหมาย

๒.๒ ไม่เป็นบุคคลล้มละลาย

๒.๓ ไม่อยู่ระหว่างเลิกกิจการ

๒.๔ ไม่เป็นบุคคลซึ่งอยู่ระหว่างถูกระงับการยื่นข้อเสนอหรือทำสัญญากับหน่วยงานของรัฐไว้ชั่วคราว เนื่องจากเป็นผู้ที่ไม่ผ่านเกณฑ์การประเมินผลการปฏิบัติงานของผู้ประกอบการตามระเบียบที่รัฐมนตรีว่าการกระทรวงการคลังกำหนดตามที่ประกาศเผยแพร่ในระบบเครือข่ายสารสนเทศของกรมบัญชีกลาง

๒.๕ ไม่เป็นบุคคลซึ่งถูกระบุชื่อไว้ในบัญชีรายชื่อผู้ทำงานและได้แจ้งเวียนชื่อให้เป็นผู้ทำงานของหน่วยงานของรัฐในระบบเครือข่ายสารสนเทศของกรมบัญชีกลาง ซึ่งรวมถึงนิติบุคคลที่ผู้ทำงานเป็นหุ้นส่วนผู้จัดการ กรรมการผู้จัดการ ผู้บริหาร ผู้มีอำนาจในการดำเนินงานในกิจการของนิติบุคคลนั้นด้วย

๒.๖ มีคุณสมบัติและไม่มีลักษณะต้องห้ามตามที่คณะกรรมการนโยบายการจัดซื้อจัดจ้าง และการบริหารพัสดุภาครัฐกำหนดในราชกิจจานุเบกษา

๒.๗ เป็นนิติบุคคลผู้มีอาชีพรับจ้างงานที่ประกวดราคาอิเล็กทรอนิกส์ดังกล่าว

๒.๘ ไม่เป็นผู้มีผลประโยชน์ร่วมกันกับผู้ยื่นข้อเสนอรายอื่นที่เข้ายื่นข้อเสนอให้แก่เทศบาลนครขอนแก่น ณ วันประกาศประกวดราคาอิเล็กทรอนิกส์ หรือไม่เป็นผู้กระทำการอันเป็นการขัดขวางการแข่งขันอย่างเป็นธรรมในการประกวดราคาอิเล็กทรอนิกส์ครั้งนี้

๒.๙ ไม่เป็นผู้ได้รับเอกสิทธิ์หรือความคุ้มกัน ซึ่งอาจปฏิเสธไม่ยอมขึ้นศาลไทย เว้นแต่รัฐบาลของผู้ยื่นข้อเสนอได้มีคำสั่งให้สละเอกสิทธิ์และความคุ้มกันเช่นนั้น

๒.๑๐ เป็นผู้ประกอบการที่ขึ้นทะเบียนงานก่อสร้างสาขางานก่อสร้างทาง ไม่น้อยกว่าชั้น ๖ ประเภททั่วไป ไว้กับกรมบัญชีกลาง

๒.๑๑ ผู้ยื่นข้อเสนอต้องมีผลงานก่อสร้างประเภทเดียวกันกับผลงานที่ประกวดราคาจ้าง ก่อสร้างในวงเงินไม่น้อยกว่า ๒,๙๒๐,๐๐๐.๐๐ บาท (สองล้านเก้าแสนสองหมื่นบาทถ้วน) และเป็นผลงานที่เป็นคู่สัญญาโดยตรงกับหน่วยงานของรัฐ หรือหน่วยงานเอกชนที่ เทศบาลนครขอนแก่น เชื่อถือ

๒.๑๒ กิจการร่วมค้าที่ยื่นข้อเสนอในรูปแบบของ "กิจการร่วมค้า" ต้องมีคุณสมบัติดังนี้
กรณีที่ข้อตกลงระหว่างผู้เข้าร่วมค้ากำหนดให้ผู้เข้าร่วมค้ารายใดรายหนึ่งเป็นผู้เข้าร่วมค้าหลัก ข้อตกลงระหว่างผู้เข้าร่วมค้าจะต้องมีการกำหนดสัดส่วนหน้าที่และความรับผิดชอบในปริมาณงาน สิ่งของหรือมูลค่าตามสัญญาของผู้เข้าร่วมค้าหลักมากกว่าผู้เข้าร่วมค้ารายอื่นทุกราย

กรณีที่ข้อตกลงระหว่างผู้เข้าร่วมค้ากำหนดให้ผู้เข้าร่วมค้ารายใดรายหนึ่งเป็นผู้เข้าร่วมค้าหลัก กิจการร่วมค่านั้นต้องใช้ผลงานของผู้เข้าร่วมค้าหลักรายเดียวเป็นผลงานของกิจการร่วมค้าที่ยื่นข้อเสนอ

สำหรับข้อตกลงระหว่างผู้เข้าร่วมค้าที่ไม่ได้กำหนดให้ผู้เข้าร่วมค้ารายใดเป็นผู้เข้าร่วมค้าหลัก ผู้เข้าร่วมค้าทุกรายจะต้องมีคุณสมบัติครบถ้วนตามเงื่อนไขที่กำหนดไว้ในเอกสารเชิญชวน หรือหนังสือเชิญชวน

กรณีที่ข้อตกลงระหว่างผู้เข้าร่วมค้า กำหนดให้ผู้เข้าร่วมค้ารายใดรายหนึ่งเป็นผู้

เข้าร่วมค่าหลัก ผู้เข้าร่วมค่าหลักจะต้องเป็นผู้ประกอบการที่ขึ้นทะเบียนงานก่อสร้างสาขางานก่อสร้างทาง ไม่น้อยกว่าชั้น ๖ ประเภททั่วไป ไว้กับกรมบัญชีกลาง

ในส่วนของผู้เข้าร่วมค่าที่ไม่ใช่ผู้เข้าร่วมค่าหลักจะเป็นผู้ประกอบการที่ขึ้นทะเบียนในสาขางานก่อสร้างไว้กับกรมบัญชีกลางหรือไม่ก็ได้

สำหรับข้อตกลงระหว่างผู้เข้าร่วมค่า ที่ไม่ได้กำหนดให้ผู้เข้าร่วมค่ารายใดเป็นผู้เข้าร่วมค่าหลัก ผู้เข้าร่วมค่าทุกรายจะต้องมีคุณสมบัติครบถ้วนตามเงื่อนไขที่กำหนดไว้ในเอกสารเชิญชวน หรือหนังสือเชิญชวน

กรณีที่ข้อตกลงระหว่างผู้เข้าร่วมค่ากำหนดให้มีการมอบหมายผู้เข้าร่วมค่ารายใดรายหนึ่งเป็นผู้ยื่นข้อเสนอ ในนามกิจการร่วมค้า การยื่นข้อเสนอดังกล่าวไม่ต้องมีหนังสือมอบอำนาจ

สำหรับข้อตกลงระหว่างผู้เข้าร่วมค่าที่ไม่ได้กำหนดให้ผู้เข้าร่วมค่ารายใดเป็นผู้ยื่นข้อเสนอ ผู้เข้าร่วมค่าทุกรายจะต้องลงลายมือชื่อในหนังสือมอบอำนาจให้ผู้เข้าร่วมค่ารายใดรายหนึ่งเป็นผู้ยื่นข้อเสนอ ในนามกิจการร่วมค้า

๒.๑๓ ผู้ยื่นข้อเสนอต้องลงทะเบียนที่มีข้อมูลถูกต้องครบถ้วนในระบบจัดซื้อจัดจ้างภาครัฐด้วย อิเล็กทรอนิกส์ (Electronic Government Procurement : e-GP) ของกรมบัญชีกลาง

๓. หลักฐานการยื่นข้อเสนอ

ผู้ยื่นข้อเสนอจะต้องเสนอเอกสารหลักฐานยื่นมาพร้อมกับการเสนอราคาทางระบบจัดซื้อจัดจ้างภาครัฐด้วยอิเล็กทรอนิกส์ โดยแยกเป็น ๒ ส่วน คือ

๓.๑ ส่วนที่ ๑ อย่างน้อยต้องมีเอกสารดังต่อไปนี้

(๑) ในกรณีผู้ยื่นข้อเสนอเป็นนิติบุคคล

(ก) ห้างหุ้นส่วนสามัญหรือห้างหุ้นส่วนจำกัด ให้ยื่นสำเนาหนังสือรับรองการจดทะเบียนนิติบุคคล บัญชีรายชื่อหุ้นส่วนผู้จัดการ ผู้มีอำนาจควบคุม (ถ้ามี)

(ข) บริษัทจำกัดหรือบริษัทมหาชนจำกัด ให้ยื่นสำเนาหนังสือรับรองการจดทะเบียนนิติบุคคล หนังสือบริคณห์สนธิ บัญชีรายชื่อกรรมการผู้จัดการ ผู้มีอำนาจควบคุม (ถ้ามี) และบัญชีผู้ถือหุ้นรายใหญ่ (ถ้ามี)

(๒) ในกรณีผู้ยื่นข้อเสนอเป็นบุคคลธรรมดาหรือคณะบุคคลที่มีใจนิติบุคคล ให้ยื่นสำเนาบัตรประจำตัวประชาชนของผู้ยื่น ข้อเสนอข้อตกลงที่แสดงถึงการเข้าเป็นหุ้นส่วน (ถ้ามี) สำเนาบัตรประจำตัวประชาชนของผู้เป็นหุ้นส่วน หรือสำเนาหนังสือเดินทางของผู้เป็นหุ้นส่วนที่ได้ถือสัญชาติไทย

(๓) ในกรณีผู้ยื่นข้อเสนอเป็นผู้ยื่นข้อเสนอรวมกันในฐานะเป็นผู้ร่วมค่า ให้ยื่นสำเนาสัญญาของการเข้าร่วมค่า และเอกสารตามที่ระบุไว้ใน (๑) หรือ (๒) ของผู้ร่วมค่า แล้วแต่กรณี

(๔) ผู้ยื่นข้อเสนอต้องแสดงหลักฐานเกี่ยวกับมูลค่าสุทธิของกิจการ ดังนี้

(๔.๑) ในกรณีผู้ยื่นข้อเสนอเป็นนิติบุคคล ให้ยื่นงบแสดงฐานะการเงินที่มีการรับรองแล้ว ๑ ปีสุดท้ายก่อนวันยื่นข้อเสนอ โดยให้ยื่นขณะเข้าเสนอราคา

(๔.๒) ในกรณีผู้ยื่นข้อเสนอเป็นบุคคลธรรมดา ให้ยื่นหนังสือรับรองบัญชี

เงินฝาก ไม่เกิน ๙๐ วัน ก่อนวันยื่นข้อเสนอ โดยให้ยื่นขณะเข้าเสนอราคา และจะต้องแสดงหนังสือรับรองบัญชีเงินฝากที่มีมูลค่าดังกล่าวอีกครั้งหนึ่งในวันลงนามในสัญญา

(๔.๓) กรณีที่ผู้ยื่นข้อเสนอไม่มีมูลค่าสุทธิของกิจการและทุนจดทะเบียน หรือมีแต่ไม่เพียงพอที่จะเข้ายื่นข้อเสนอ ให้ยื่นสำเนาหนังสือรับรองวงเงินสินเชื่อ (สินเชื่อที่ธนาคารภายในประเทศหรือบริษัทเงินทุนหรือบริษัทเงินทุนหลักทรัพย์ที่ได้รับอนุญาตให้ประกอบกิจการเงินทุนเพื่อการพาณิชย์และประกอบธุรกิจค้าประกัน ตามประกาศของธนาคารแห่งประเทศไทย ตามรายชื่อบริษัทเงินทุนที่ธนาคารแห่งประเทศไทยแจ้งเวียนให้ทราบ โดยพิจารณาจากยอดเงินรวมของวงเงินสินเชื่อที่สำนักงานใหญ่รับรองหรือที่สำนักงานสาขารับรอง (กรณีได้รับมอบอำนาจจากสำนักงานใหญ่) ซึ่งออกให้แก่ผู้ยื่นข้อเสนอ นับถึงวันยื่นข้อเสนอไม่เกิน ๙๐ วัน)

(๕) บัญชีเอกสารส่วนที่ ๑ ทั้งหมดที่ได้ยื่นพร้อมกับการเสนอราคาทางระบบจัดซื้อจัดจ้างภาครัฐด้วยอิเล็กทรอนิกส์ ตามแบบในข้อ ๑.๗ (๑) โดยไม่ต้องแนบในรูปแบบ PDF File (Portable Document Format)

ทั้งนี้ เมื่อผู้ยื่นข้อเสนอดำเนินการแนบไฟล์เอกสารตามบัญชีเอกสารส่วนที่ ๑ ครบถ้วน ถูกต้องแล้ว ระบบจัดซื้อจัดจ้างภาครัฐด้วยอิเล็กทรอนิกส์จะสร้างบัญชีเอกสารส่วนที่ ๑ ตามแบบในข้อ ๑.๗ (๑) ให้โดยผู้ยื่นข้อเสนอไม่ต้องแนบบัญชีเอกสารส่วนที่ ๑ ดังกล่าวในรูปแบบ PDF File (Portable Document Format)

๓.๒ ส่วนที่ ๒ อย่างน้อยต้องมีเอกสารดังต่อไปนี้

(๑) ในกรณีที่ผู้ยื่นข้อเสนอมอบอำนาจให้บุคคลอื่นกระทำการแทนให้แนบหนังสือมอบอำนาจซึ่งติดอากรแสตมป์ตามกฎหมาย โดยมีหลักฐานแสดงตัวตนของผู้มอบอำนาจและผู้รับมอบอำนาจ ทั้งนี้หากผู้รับมอบอำนาจเป็นบุคคลธรรมดาต้องเป็นผู้ที่บรรลุนิติภาวะตามกฎหมายแล้วเท่านั้น

(๒) หลักประกันการเสนอราคา ตามข้อ ๕

(๓) สำเนาหนังสือรับรองผลงานก่อสร้าง

(๔) สำเนาหลักฐานการขึ้นทะเบียนงานก่อสร้าง สาขางานก่อสร้างทาง ไม่น้อยกว่าชั้น ๖ ประเภททั่วไป ไว้กับกรมบัญชีกลาง

(๕) สำเนาใบขึ้นทะเบียนผู้ประกอบการวิสาหกิจขนาดกลางและขนาดย่อม (SMEs) (ถ้ามี)

(๖) บัญชีเอกสารส่วนที่ ๒ ทั้งหมดที่ได้ยื่นพร้อมกับการเสนอราคาทางระบบจัดซื้อจัดจ้างภาครัฐด้วยอิเล็กทรอนิกส์ตามแบบในข้อ ๑.๗ (๒) โดยไม่ต้องแนบในรูปแบบ PDF File (Portable Document Format)

ทั้งนี้ เมื่อผู้ยื่นข้อเสนอดำเนินการแนบไฟล์เอกสารตามบัญชีเอกสารส่วนที่ ๒ ครบถ้วน ถูกต้องแล้ว ระบบจัดซื้อจัดจ้างภาครัฐด้วยอิเล็กทรอนิกส์จะสร้างบัญชีเอกสารส่วนที่ ๒ ตามแบบในข้อ ๑.๗ (๒) ให้โดยผู้ยื่นข้อเสนอไม่ต้องแนบบัญชีเอกสารส่วนที่ ๒ ดังกล่าวในรูปแบบ PDF File (Portable Document Format)

๔. การเสนอราคา

๔.๑ ผู้ยื่นข้อเสนอต้องยื่นข้อเสนอ และเสนอราคาทางระบบจัดซื้อจัดจ้างภาครัฐด้วยอิเล็กทรอนิกส์ตามที่กำหนดไว้ในเอกสารประกวดราคาอิเล็กทรอนิกส์นี้ โดยไม่มีเงื่อนไขใดๆ ทั้งสิ้น และจะต้องกรอกข้อความให้ถูกต้องครบถ้วน พร้อมทั้งหลักฐานแสดงตัวตนและทำการยืนยันตัวตนของผู้ยื่นข้อเสนอ โดยไม่ต้องแนบใบเสนอราคาในรูปแบบ PDF File (Portable Document Format)

๔.๒ ให้ผู้ยื่นข้อเสนอกรอกรายละเอียดการเสนอราคาในใบเสนอราคาตามแบบเอกสารประกวดราคาจ้างก่อสร้างด้วยวิธีประกวดราคาอิเล็กทรอนิกส์ (e-bidding) ข้อ ๑.๒ ให้ครบถ้วน โดยไม่ต้องยื่น ใบแจ้งปริมาณงานและราคาและใบบัญชีรายการก่อสร้าง ในรูปแบบ PDF File (Portable Document Format)

ในการเสนอราคาให้เสนอราคาเป็นเงินบาทและเสนอราคาได้เพียงครั้งเดียวและราคาเดียว โดยเสนอราคารวม หรือราคาต่อหน่วย หรือราคาต่อรายการ ตามเงื่อนไขที่ระบุไว้ท้ายใบเสนอราคาให้ถูกต้อง ทั้งนี้ ราคารวมที่เสนอจะต้องตรงกันทั้งตัวเลขและตัวหนังสือ ถ้าตัวเลขและตัวหนังสือไม่ตรงกัน ให้ถือตัวหนังสือเป็นสำคัญ โดยคิดราคารวมทั้งสิ้นซึ่งรวมค่าภาษีมูลค่าเพิ่ม ภาษีอากรอื่น และค่าใช้จ่ายที่ส่งปวงไว้แล้ว

ราคาที่เสนอจะต้องเสนอกำหนดยื่นราคาไม่น้อยกว่า ๑๘๐ วัน ตั้งแต่วันเสนอราคาโดยภายในกำหนดยื่นราคา ผู้ยื่นข้อเสนอต้องรับผิดชอบราคาที่ตนได้เสนอไว้และจะถอนการเสนอราคาไม่ได้

๔.๓ ผู้ยื่นข้อเสนอจะต้องเสนอกำหนดเวลาดำเนินการก่อสร้างแล้วเสร็จไม่เกิน ๑๕๐ วัน นับถัดจากวันลงนามในสัญญาจ้าง หรือวันที่ได้รับหนังสือแจ้งจาก เทศบาลนครขอนแก่น ให้เริ่มทำงาน

๔.๔ ก่อนเสนอราคา ผู้ยื่นข้อเสนอควรตรวจสอบร่างสัญญา ร่างรายละเอียดขอบเขตของงานทั้งโครงการ (Terms of Reference : TOR) ให้ถี่ถ้วนและเข้าใจเอกสารประกวดราคาจ้างอิเล็กทรอนิกส์ทั้งหมดเสียก่อนที่จะตกลงยื่นข้อเสนอตามเงื่อนไขในเอกสารประกวดราคาจ้างอิเล็กทรอนิกส์

๔.๕ ผู้ยื่นข้อเสนอต้องยื่นข้อเสนอและเสนอราคาทางระบบจัดซื้อจัดจ้างภาครัฐด้วยอิเล็กทรอนิกส์ในวันที่ ๒๗ สิงหาคม ๒๕๖๗ ระหว่างเวลา ๐๙.๐๐ น. ถึง ๑๒.๐๐ น. และเวลาในการเสนอราคาให้ถือตามเวลาของระบบจัดซื้อจัดจ้างภาครัฐด้วยอิเล็กทรอนิกส์เป็นเกณฑ์

เมื่อพ้นกำหนดเวลายื่นข้อเสนอและเสนอราคาแล้ว จะไม่รับเอกสารการยื่นข้อเสนอ และการเสนอราคาใดๆ โดยเด็ดขาด

๔.๖ ผู้ยื่นข้อเสนอต้องจัดทำเอกสารสำหรับใช้ในการเสนอราคาในรูปแบบไฟล์เอกสาร ประเภท PDF File (Portable Document Format) โดยผู้ยื่นข้อเสนอต้องเป็นผู้รับผิดชอบตรวจสอบความครบถ้วน ถูกต้อง และชัดเจนของเอกสาร PDF File ก่อนที่จะยืนยันการเสนอราคา แล้วจึงส่งข้อมูล (Upload) เพื่อเป็นการเสนอราคาให้แก่เทศบาลนครขอนแก่น ผ่านทางระบบจัดซื้อจัดจ้างภาครัฐด้วยอิเล็กทรอนิกส์

๔.๗ คณะกรรมการพิจารณาผลการประกวดราคาอิเล็กทรอนิกส์จะดำเนินการตรวจ

สอบ คุณสมบัติของผู้ยื่นข้อเสนอแต่ละรายว่า เป็นผู้ยื่นข้อเสนอที่มีผลประโยชน์ร่วมกันกับผู้ยื่นข้อเสนอรายอื่น ตามข้อ ๑.๖ (๑) หรือไม่ หากปรากฏว่าผู้ยื่นข้อเสนอรายใดเป็นผู้ยื่นข้อเสนอที่มีผลประโยชน์ร่วมกันกับผู้ยื่นข้อเสนอรายอื่น คณะกรรมการฯ จะตัดรายชื่อผู้ยื่นข้อเสนอราคาที่มีผลประโยชน์ร่วมกันนั้นออกจากการเป็นผู้ยื่นข้อเสนอ

หากปรากฏต่อคณะกรรมการพิจารณาผลการประกวดราคาอิเล็กทรอนิกส์ว่า ก่อนหรือในขณะที่มีการพิจารณาข้อเสนอ มีผู้ยื่นข้อเสนอรายใดกระทำการอันเป็นการขัดขวางการแข่งขันอย่างเป็นธรรมตาม ข้อ ๑.๖ (๒) และคณะกรรมการฯ เชื่อว่ามีการกระทำอันเป็นการขัดขวางการแข่งขันอย่างเป็นธรรม คณะกรรมการฯ จะตัดรายชื่อผู้ยื่นข้อเสนอรายนั้นออกจากการเป็นผู้ยื่นข้อเสนอ และเทศบาลนครขอนแก่น จะพิจารณาลงโทษผู้ยื่นข้อเสนอดังกล่าวเป็นผู้ทำงาน เว้นแต่ เทศบาลนครขอนแก่น จะพิจารณาเห็นว่า ผู้ยื่นข้อเสนอรายนั้น มิใช่เป็นผู้ริเริ่มให้มีการกระทำดังกล่าวและได้ให้ความร่วมมือเป็นประโยชน์ต่อการพิจารณาของเทศบาลนครขอนแก่น

๔.๘ ผู้ยื่นข้อเสนอจะต้องปฏิบัติ ดังนี้

(๑) ปฏิบัติตามเงื่อนไขที่ระบุไว้ในเอกสารประกวดราคาอิเล็กทรอนิกส์

(๒) ราคาที่เสนอจะต้องเป็นราคาที่รวมภาษีมูลค่าเพิ่ม และภาษีอื่นๆ (ถ้ามี)

รวมค่าใช้จ่ายที่ส่งไปรษณีย์แล้ว

(๓) ผู้ยื่นข้อเสนอจะต้องลงทะเบียนเพื่อเข้าสู่กระบวนการเสนอราคา ตามวัน

เวลาที่กำหนด

(๔) ผู้ยื่นข้อเสนอจะถอนการเสนอราคาที่เสนอแล้วไม่ได้

(๕) ผู้ยื่นข้อเสนอต้องศึกษาและทำความเข้าใจในระบบและวิธีการเสนอราคา

ด้วยวิธีประกวดราคาอิเล็กทรอนิกส์ ของกรมบัญชีกลางที่แสดงไว้ในเว็บไซต์ www.gprocurement.go.th

๔.๙ คู่สัญญาต้องจัดทำแผนการทำงานมาให้ภายใน ๗ วัน นับถัดจากวันลงนามใน

สัญญา โดยจัดทำแผนการทำงานตามเอกสารแนบท้ายเอกสารประกวดราคาอิเล็กทรอนิกส์ เว้นแต่เป็นกรณี

สัญญาที่มีวงเงินไม่เกิน ๕๐๐,๐๐๐ บาท ทั้งนี้ แผนการทำงานให้ถือเป็นเอกสารส่วนหนึ่งของสัญญา

๔.๑๐ ผู้ยื่นข้อเสนอที่เป็นผู้ชนะการเสนอราคาต้องจัดทำแผนการใช้พัสดุที่ผลิตใน

ประเทศและแผนการใช้เหล็กที่ผลิตในประเทศ โดยยื่นให้หน่วยงานของรัฐภายใน ๖๐ วัน นับถัดจากวันลงนาม

ในสัญญา

๕. หลักประกันการเสนอราคา

ผู้ยื่นข้อเสนอต้องวางหลักประกันการเสนอราคาพร้อมกับการเสนอราคาทางระบบการ
จัดซื้อจัดจ้างภาครัฐด้วยอิเล็กทรอนิกส์ โดยใช้หลักประกันอย่างหนึ่งอย่างใดดังต่อไปนี้

จำนวน ๓๖๕,๐๐๐.๐๐ บาท (สามแสนหกหมื่นห้าพันบาทถ้วน)

๕.๑ เช็คหรือตราพท์ที่ธนาคารเซ็นส่งจ่าย ซึ่งเป็นเช็คหรือตราพท์ลงวันที่ที่ใช้เช็คหรือ
ตราพท์นั้นชำระต่อเจ้าหน้าที่ในวันที่ยื่นข้อเสนอ หรือก่อนวันนั้นไม่เกิน ๓ วันทำการ

๕.๒ หนังสือค้ำประกันอิเล็กทรอนิกส์ของธนาคารภายในประเทศตามแบบที่คณะ

กรรมการนโยบายกำหนด

๕.๓ พันธบัตรรัฐบาลไทย

๕.๔ หนังสือค้ำประกันของบริษัทเงินทุนหรือบริษัทเงินทุนหลักทรัพย์ที่ได้รับอนุญาตให้ประกอบกิจการเงินทุนเพื่อการพาณิชย์และประกอบธุรกิจค้ำประกันตามประกาศของธนาคารแห่งประเทศไทย ตามรายชื่อบริษัทเงินทุนที่ธนาคารแห่งประเทศไทยแจ้งเวียนให้ทราบ โดยอนุโลมให้ใช้ตามตัวอย่างหนังสือค้ำประกันของธนาคารที่คณะกรรมการนโยบายกำหนด

กรณีที่ผู้ยื่นข้อเสนอนำเข้าหรือตราพท์ที่ธนาคารสั่งจ่ายหรือพันธบัตรรัฐบาลไทยหรือหนังสือค้ำประกันของบริษัทเงินทุนหรือบริษัทเงินทุนหลักทรัพย์ มาวางเป็นหลักประกันการเสนอราคาจะต้องส่งต้นฉบับเอกสารดังกล่าวมาให้เทศบาลนครขอนแก่นตรวจสอบความถูกต้องในวันที่ ๓๐ สิงหาคม ๒๕๖๗ ระหว่างเวลา ๐๘.๓๐ น. ถึง ๑๖.๓๐ น.

กรณีที่ผู้ยื่นข้อเสนอที่ยื่นข้อเสนอในรูปแบบของ "กิจการร่วมค้า" ประสงค์จะใช้หนังสือค้ำประกันอิเล็กทรอนิกส์ของธนาคารในประเทศเป็นหลักประกันการเสนอราคาให้ระบุชื่อผู้เข้าร่วมค้ารายที่สัญญาาร่วมค้ากำหนดให้เป็นผู้เข้ายื่นข้อเสนอกับหน่วยงานของรัฐเป็นผู้ยื่นข้อเสนอ

หลักประกันการเสนอราคาตามข้อนี้ เทศบาลนครขอนแก่นจะคืนให้ผู้ยื่นข้อเสนอหรือผู้ค้ำประกันภายใน ๑๕ วัน นับถัดจากวันที่เทศบาลนครขอนแก่นได้พิจารณาเห็นชอบรายงานผลคัดเลือกผู้ชนะการประกวดราคาเรียบร้อยแล้ว เว้นแต่ผู้ยื่นข้อเสนอรายที่คัดเลือกไว้ซึ่งเสนอราคาต่ำสุดหรือได้คะแนนรวมสูงสุดไม่เกิน ๓ ราย ให้คืนได้ต่อเมื่อได้ทำสัญญาหรือข้อตกลง หรือผู้ยื่นข้อเสนอได้พ้นจากข้อผูกพันแล้ว

การคืนหลักประกันการเสนอราคา ไม่ว่าในกรณีใด ๆ จะคืนให้โดยไม่มีดอกเบี้ย

๖. หลักเกณฑ์และสิทธิในการพิจารณา

๖.๑ การพิจารณาผลการยื่นข้อเสนอประกวดราคาอิเล็กทรอนิกส์ครั้งนี้ เทศบาลนครขอนแก่นจะพิจารณาตัดสินโดยใช้หลักเกณฑ์ ราคา

๖.๒ การพิจารณาผู้ชนะการยื่นข้อเสนอ

กรณีใช้หลักเกณฑ์ราคาในการพิจารณาผู้ชนะการยื่นข้อเสนอ เทศบาลนครขอนแก่น จะพิจารณาจาก ราคารวม

๖.๓ หากผู้ยื่นข้อเสนอรายใดมีคุณสมบัติไม่ถูกต้องตามข้อ ๒ หรือยื่นหลักฐานการยื่นข้อเสนอไม่ถูกต้อง หรือไม่ครบถ้วนตามข้อ ๓ หรือยื่นข้อเสนอไม่ถูกต้องตามข้อ ๔ แล้ว คณะกรรมการพิจารณาผล การประกวดราคาอิเล็กทรอนิกส์จะไม่รับพิจารณาข้อเสนอของผู้ยื่นข้อเสนอรายนั้น เว้นแต่ ผู้ยื่นข้อเสนอรายใดเสนอเอกสารทางเทคนิคหรือรายละเอียดคุณลักษณะเฉพาะของพัสดุที่จะจ้างไม่ครบถ้วน หรือเสนอรายละเอียดแตกต่างไปจากเงื่อนไขที่เทศบาลนครขอนแก่นกำหนดไว้ในประกาศและเอกสารประกวดราคาอิเล็กทรอนิกส์ ในส่วนที่มีสาระสำคัญและความแตกต่างนั้น ไม่มีผลทำให้เกิดการได้เปรียบเสียเปรียบ ต่อผู้ยื่นข้อเสนอรายอื่น หรือเป็นการผิดพลาดเล็กน้อย คณะกรรมการฯ อาจพิจารณาผ่อนปรนการตัดสินสิทธิ ผู้ยื่นข้อเสนอรายนั้น

๖.๔ เทศบาลนครขอนแก่นสงวนสิทธิไม่พิจารณาข้อเสนอของผู้ยื่นข้อเสนอโดยไม่มี

การผ่อนผัน ในกรณีดังต่อไปนี้

(๑) ไม่กรอกข้อมูลยื่นข้อเสนอในการเสนอราคาทางระบบจัดซื้อจัดจ้าง ด้วยอิเล็กทรอนิกส์

(๒) เสนอรายละเอียดแตกต่างไปจากเงื่อนไขที่กำหนดในเอกสารประกวดราคา อิเล็กทรอนิกส์ที่เป็นสาระสำคัญ หรือมีผลทำให้เกิดความได้เปรียบเสียเปรียบแก่ผู้ยื่นข้อเสนอรายอื่น

๖.๕ ในการตัดสินใจการประกวดราคาอิเล็กทรอนิกส์หรือในการทำสัญญา คณะกรรมการพิจารณาผลการประกวดราคาอิเล็กทรอนิกส์หรือเทศบาลนครขอนแก่น มีสิทธิให้ผู้ยื่นข้อเสนอดีขึ้นข้อเท็จจริงเพิ่มเติมได้ เทศบาลนครขอนแก่นมีสิทธิที่จะไม่รับข้อเสนอ ไม่รับราคา หรือไม่ทำสัญญา หากข้อเท็จจริงดังกล่าวไม่เหมาะสมหรือไม่ถูกต้อง

๖.๖ เทศบาลนครขอนแก่นทรงไว้ซึ่งสิทธิที่จะไม่รับราคาต่ำสุด หรือราคาหนึ่งราคาใด หรือราคาที่เสนอทั้งหมดก็ได้ และอาจพิจารณาเลือกจ้างในจำนวน หรือขนาด หรือเฉพาะรายการหนึ่งรายการใด หรืออาจจะยกเลิก การประกวดราคาอิเล็กทรอนิกส์โดยไม่พิจารณาจัดจ้างเลยก็ได้ สุดแต่จะพิจารณา ทั้งนี้เพื่อประโยชน์ของทางราชการเป็นสำคัญ และให้ถือว่าการตัดสินใจของ เทศบาลนครขอนแก่นเป็นเด็ดขาด ผู้ยื่นข้อเสนอจะเรียกร้องค่าใช้จ่าย หรือค่าเสียหายใดๆ มิได้ รวมทั้ง เทศบาลนครขอนแก่นจะพิจารณายกเลิกการประกวดราคาอิเล็กทรอนิกส์และลงโทษผู้ยื่นข้อเสนอเป็นผู้ทำงาน ไม่ว่าจะเป็นผู้ยื่นข้อเสนอที่ได้รับการคัดเลือกหรือไม่ก็ตาม หากมีเหตุที่เชื่อถือได้ว่ายื่นข้อเสนอกระทำการโดยไม่สุจริต เช่น การเสนอเอกสารอันเป็นเท็จ หรือใช้ข้อมูลบุคคลธรรมดา หรือนิติบุคคลอื่นมาเสนอราคาแทน เป็นต้น

ในกรณีที่ผู้ยื่นข้อเสนอรายที่เสนอราคาต่ำสุด เสนอราคาต่ำจนคาดหมายได้ว่าไม่อาจดำเนินงานตามเอกสารประกวดราคาอิเล็กทรอนิกส์ได้ คณะกรรมการพิจารณาผลการประกวดราคา อิเล็กทรอนิกส์หรือเทศบาลนครขอนแก่น จะให้ผู้ยื่นข้อเสนอนั้นชี้แจงและแสดงหลักฐานที่ทำให้เชื่อได้ว่า ผู้ยื่นข้อเสนอสามารถดำเนินงานตามเอกสารประกวดราคาอิเล็กทรอนิกส์ให้เสร็จสมบูรณ์ หากคำชี้แจงไม่เป็นที่รับฟังได้ เทศบาลนครขอนแก่น มีสิทธิที่จะไม่รับข้อเสนอหรือไม่รับราคาของผู้ยื่นข้อเสนอรายนั้น ทั้งนี้ ผู้ยื่นข้อเสนอดังกล่าวไม่มีสิทธิเรียกร้องค่าใช้จ่ายหรือค่าเสียหายใดๆ จากเทศบาลนครขอนแก่น

๖.๗ ก่อนลงนามในสัญญา เทศบาลนครขอนแก่น อาจประกาศยกเลิกการประกวดราคาอิเล็กทรอนิกส์ หากปรากฏว่ามีการกระทำที่เข้าลักษณะผู้ยื่นข้อเสนอที่ชนะการประกวดราคา หรือที่ได้รับการคัดเลือกมีผลประโยชน์ร่วมกัน หรือมีส่วนได้เสียกับผู้ยื่นข้อเสนอรายอื่น หรือขัดขวางการแข่งขันอย่างเป็นธรรม หรือสมยอมกันกับผู้ยื่นข้อเสนอรายอื่น หรือเจ้าหน้าที่ในการเสนอราคา หรือส่อว่ากระทำการทุจริตอื่นใดในการเสนอราคา

๖.๘ หากผู้ยื่นข้อเสนอซึ่งเป็นผู้ประกอบการ SMEs เสนอราคาสูงกว่าราคาต่ำสุดของผู้ยื่นข้อเสนอรายอื่นที่ไม่เกินร้อยละ ๑๐ ให้หน่วยงานของรัฐจัดซื้อจัดจ้างกับผู้ประกอบการ SMEs ดังกล่าว โดยจัดเรียงลำดับผู้ยื่นข้อเสนอซึ่งเป็นผู้ประกอบการ SMEs ซึ่งเสนอราคาสูงกว่าราคาต่ำสุดของผู้ยื่นข้อเสนอรายอื่นไม่เกินร้อยละ ๑๐ ที่จะเรียกมาทำสัญญาไม่เกิน ๓ ราย

ผู้ยื่นข้อเสนอที่เป็นกิจการรวมค่าที่จะได้สิทธิตามวรรคหนึ่ง ผู้เข้าร่วมค้าทุกราย จะต้องเป็นผู้ประกอบการ SMEs

ทั้งนี้ ผู้ประกอบการ SMEs ที่จะได้แต้มต่อด้านราคาตามวรรคหนึ่ง จะต้องมีความเงินสัญญาสะสมตามปีปฏิทินรวมกับราคาที่เสนอในครั้งนี้อันแล้ว มีมูลค่ารวมกันไม่เกินมูลค่าของรายได้ตามขนาดที่ขึ้นทะเบียนไว้กับ สสว.

๖.๙ หากผู้ยื่นข้อเสนอซึ่งมิใช่ผู้ประกอบการ SMEs แต่เป็นบุคคลธรรมดาที่ถือสัญชาติไทยหรือนิติบุคคลที่จัดตั้งขึ้นตามกฎหมายไทยเสนอราคาสูงกว่าราคาต่ำสุดของผู้ยื่นข้อเสนอซึ่งเป็นบุคคลธรรมดาที่มีได้ถือสัญชาติไทยหรือนิติบุคคลที่จัดตั้งขึ้นตามกฎหมายของต่างประเทศไม่เกินร้อยละ ๓ ให้จัดซื้อจัดจ้างกับบุคคลธรรมดาที่ถือสัญชาติไทยหรือนิติบุคคลที่จัดตั้งขึ้นตามกฎหมายไทยดังกล่าว

ผู้ยื่นข้อเสนอที่เป็นกิจการรวมค่าที่จะได้สิทธิตามวรรคหนึ่ง ผู้เข้าร่วมค้าทุกราย จะต้องเป็นบุคคลธรรมดาที่ถือสัญชาติไทยหรือนิติบุคคลที่จัดตั้งขึ้นตามกฎหมายไทย

๗. การทำสัญญาจ้างก่อสร้าง

ผู้ชนะการประกวดราคาอิเล็กทรอนิกส์จะต้องทำสัญญาจ้างตามแบบสัญญา ดังระบุในข้อ ๑.๓ หรือทำข้อตกลงเป็นหนังสือกับเทศบาลนครขอนแก่น ภายใน ๗ วัน นับถัดจากวันที่ได้รับแจ้ง และจะต้องวางหลักประกันสัญญาเป็นจำนวนเงินเท่ากับร้อยละ ๕ ของราคาค่าจ้างที่ประกวดราคาอิเล็กทรอนิกส์ ให้เทศบาลนครขอนแก่นยึดถือไว้ในขณะทำสัญญาโดยใช้หลักประกันอย่างหนึ่งอย่างใด ดังต่อไปนี้

๗.๑ เงินสด

๗.๒ เช็คหรือตราพท์ที่ธนาคารเซ็นส่งจ่าย ซึ่งเป็นเช็คหรือตราพท์ลงวันที่ที่ใช้เช็คหรือตราพท์นั้น ชำระต่อเจ้าหน้าที่ในวันทำสัญญา หรือก่อนวันนั้นไม่เกิน ๓ วันทำการ

๗.๓ หนังสือค้ำประกันของธนาคารภายในประเทศ ตามตัวอย่างที่คณะกรรมการนโยบายกำหนด ดังระบุในข้อ ๑.๔ (๒) หรือจะเป็นหนังสือค้ำประกันอิเล็กทรอนิกส์ตามวิธีการที่กรมบัญชีกลางกำหนด

๗.๔ หนังสือค้ำประกันของบริษัทเงินทุน หรือบริษัทเงินทุนหลักทรัพย์ที่ได้รับอนุญาต ให้ประกอบกิจการเงินทุนเพื่อการพาณิชย์และประกอบธุรกิจค้ำประกันตามประกาศของธนาคารแห่งประเทศไทย ตามรายชื่อบริษัทเงินทุนที่ธนาคารแห่งประเทศไทยแจ้งเวียนให้ทราบ โดยอนุโลมให้ใช้ตามตัวอย่าง หนังสือค้ำประกันของธนาคารที่คณะกรรมการนโยบายกำหนด ดังระบุในข้อ ๑.๔ (๒)

๗.๕ พันธบัตรรัฐบาลไทย

หลักประกันนี้จะคืนให้ โดยไม่มีดอกเบี้ยภายใน ๑๕ วันนับถัดจากวันที่ผู้ชนะการประกวดราคาอิเล็กทรอนิกส์ (ผู้รับจ้าง) พ้นจากข้อผูกพันตามสัญญาจ้างแล้ว

๘. ค่าจ้างและการจ่ายเงิน

เทศบาลนครขอนแก่น จะจ่ายค่าจ้างซึ่งได้รวมภาษีมูลค่าเพิ่มตลอดจนภาษีอากรอื่น ๆ และค่าใช้จ่ายที่ส่งปวงด้วยแล้วโดยถือราคาเหมารวมเป็นเกณฑ์และกำหนดการจ่ายเงินเป็นจำนวน ๕ งวดดังนี้
งวดที่ ๑ เป็นจำนวนเงินในอัตราร้อยละ ๒๕ ของค่าจ้าง เมื่อผู้รับจ้างได้ปฏิบัติงาน ทำ

อื่น ๆ ที่เกี่ยวข้องตามแบบก่อสร้างงวดที่ ๔ แล้วเสร็จ งานทำความสะอาด บริเวณงวดที่ ๔ เรียบร้อยแล้วเสร็จ ให้แล้วเสร็จภายใน ๓๐ วัน

งวดที่ ๕ (งวดสุดท้าย) เป็นจำนวนเงินในอัตราร้อยละ ๒๐ ของค่าจ้าง เมื่อผู้รับจ้างได้ปฏิบัติงาน ดำเนินงานก่อสร้างวางระบายน้ำรูปตัวยู ตามแบบก่อสร้างแล้วเสร็จ ๑๐๐% (ผลงานก่อสร้างรวมตามแบบก่อสร้างแล้วเสร็จ ๑๐๐%) ดำเนินงานก่อสร้างถนน ค.ส.ล. ตามแบบก่อสร้างแล้วเสร็จ ๑๐๐% (ผลงานรวมตามแบบก่อสร้างแล้วเสร็จ ๑๐๐%) งานอื่น ๆ ที่เกี่ยวข้องตามแบบก่อสร้างงวดที่ ๕ แล้วเสร็จ งานทำความสะอาด บริเวณก่อสร้างงวดที่ ๕ เรียบร้อยแล้วเสร็จ ให้แล้วเสร็จภายใน ๓๐ วัน

ให้เบิกข้ามงวดได้ ยกเว้นงวดสุดท้าย

๙. อัตราค่าปรับ

ค่าปรับตามสัญญาจ้างแนบท้ายเอกสารประกวดราคาอิเล็กทรอนิกส์นี้ หรือข้อตกลงจ้าง เป็นหนังสือจะกำหนด ดังนี้

๙.๑ กรณีที่ผู้รับจ้างนำงานที่รับจ้างไปจ้างช่วงให้ผู้อื่นทำอีกทอดหนึ่งโดยไม่ได้รับอนุญาตจากเทศบาลนครขอนแก่น จะกำหนดค่าปรับสำหรับการฝ่าฝืนดังกล่าวเป็นจำนวนร้อยละ ๑๐.๐๐ ของวงเงินของงานจ้างช่วงนั้น

๙.๒ กรณีที่ผู้รับจ้างปฏิบัติผิดสัญญาจ้างก่อสร้าง นอกเหนือจากข้อ ๙.๑ จะกำหนดค่าปรับเป็นรายวันเป็นจำนวนเงินตายตัวในอัตราร้อยละ ๐.๒๕ ของราคางานจ้าง

๑๐. การรับประกันความชำรุดบกพร่อง

ผู้ชนะการประกวดราคาอิเล็กทรอนิกส์ซึ่งได้ทำสัญญาจ้าง ตามแบบ ดังระบุในข้อ ๑.๓ หรือข้อตกลงจ้างเป็นหนังสือแล้วแต่กรณี จะต้องรับประกันความชำรุดบกพร่องของงานจ้างที่เกิดขึ้นภายในระยะเวลา ไม่น้อยกว่า ๒ ปี นับถัดจากวันที่เทศบาลนครขอนแก่นได้รับมอบงาน โดยต้องบริหารจัดการซ่อมแซมแก้ไขให้ใช้การได้ดีดังเดิมภายใน ๑๕ วัน นับถัดจากวันที่ได้รับแจ้งความชำรุดบกพร่อง

๑๑. ข้อสงวนสิทธิในการยื่นข้อเสนอและอื่น ๆ

๑๑.๑ เงินค่าจ้างสำหรับงานจ้างครั้งนี้ ได้มาจากเงินงบประมาณประจำปี พ.ศ. ๒๕๖๖ (จ่ายขาดเงินสะสม)

การลงนามในสัญญาจะกระทำต่อเมื่อ เทศบาลนครขอนแก่นได้รับอนุมัติเงินค่าก่อสร้างจากเงินงบประมาณประจำปี พ.ศ. ๒๕๖๖ (จ่ายขาดเงินสะสม)

๑๑.๒ เมื่อเทศบาลนครขอนแก่นได้คัดเลือกผู้ยื่นข้อเสนอรายใดให้เป็นผู้รับจ้าง และได้ตกลงจ้าง ตามการประกวดราคาอิเล็กทรอนิกส์แล้ว ถ้าผู้รับจ้างจะต้องสั่งหรือนำสิ่งของมาเพื่องานจ้างดังกล่าว เข้ามาจากต่างประเทศ และของนั้นต้องนำเข้ามาโดยทางเรือในเส้นทางที่มีเรือไทยเดินอยู่ และสามารถให้บริการรับขนได้ตามที่รัฐมนตรีว่าการกระทรวงคมนาคมประกาศกำหนด ผู้ยื่นข้อเสนอซึ่งเป็นผู้รับจ้างจะต้องปฏิบัติตามกฎหมายว่าด้วยการส่งเสริมการพาณิชย์นาวี ดังนี้

(๑) แจ้งการสั่งหรือนำสิ่งของดังกล่าวเข้ามาจากต่างประเทศต่อกรมเจ้าท่า ภายใน ๗ วัน นับตั้งแต่วันที่ผู้รับจ้างสั่งหรือซื้อของจากต่างประเทศ เว้นแต่เป็นของที่รัฐมนตรีว่าการกระทรวง

คมนาคมประกาศยกเว้นให้บรรทุกโดยเรืออื่นได้

(๒) จัดการให้สิ่งของดังกล่าวบรรทุกโดยเรือไทย หรือเรือที่มีสิทธิเช่นเดียวกับเรือไทยจากต่างประเทศมายังประเทศไทย เว้นแต่จะได้รับอนุญาตจากกรมเจ้าท่า ให้บรรทุกสิ่งของนั้น โดยเรืออื่น ที่มีใช้เรือไทย ซึ่งจะต้องได้รับอนุญาตเช่นนั้นก่อนบรรทุกของลงเรืออื่น หรือเป็นของที่รัฐมนตรีว่าการกระทรวงคมนาคมประกาศยกเว้นให้บรรทุกโดยเรืออื่น

(๓) ในกรณีที่ไม่ปฏิบัติตาม (๑) หรือ (๒) ผู้รับจ้างจะต้องรับผิดชอบตามกฎหมายว่าด้วยการส่งเสริมการพาณิชย์นาวี

๑๑.๓ ผู้ยื่นข้อเสนอซึ่งเทศบาลนครขอนแก่นได้คัดเลือกแล้ว ไม่ไปทำสัญญาหรือข้อตกลงจ้างเป็นหนังสือภายในเวลาที่กำหนดดังระบุไว้ในข้อ ๗ เทศบาลนครขอนแก่นจะริบหลักประกันการยื่นข้อเสนอ หรือเรียกธำนาจจากผู้ออกหนังสือค้ำประกัน การยื่นข้อเสนอทันที และอาจพิจารณาเรียกร้องให้ชดใช้ความเสียหายอื่น (ถ้ามี) รวมทั้งจะพิจารณาให้เป็นผู้ทำงาน ตามระเบียบกระทรวงการคลังว่าด้วยการจัดซื้อจัดจ้าง และการบริหารพัสดุภาครัฐ

๑๑.๔ เทศบาลนครขอนแก่นสงวนสิทธิ์ที่จะแก้ไขเพิ่มเติมเงื่อนไข หรือข้อกำหนดในแบบสัญญาหรือข้อตกลงจ้างเป็นหนังสือให้เป็นไปตามความเห็นของสำนักงานอัยการสูงสุด (ถ้ามี)

๑๑.๕ ในกรณีที่เอกสารแนบท้ายเอกสารประกวดราคาอิเล็กทรอนิกส์นี้ มีความขัดหรือแย้งกันผู้ยื่นข้อเสนอจะต้องปฏิบัติตามคำวินิจฉัยของเทศบาลนครขอนแก่น คำวินิจฉัยดังกล่าวให้ถือเป็นที่สุด และ ผู้ยื่นข้อเสนอไม่มีสิทธิเรียกร้องค่าใช้จ่ายใดๆ เพิ่มเติม

๑๑.๖ เทศบาลนครขอนแก่น อาจประกาศยกเลิกการจัดจ้างในกรณีต่อไปนี้ได้ โดยที่ผู้ยื่นข้อเสนอจะเรียกร้องค่าเสียหายใดๆ จากเทศบาลนครขอนแก่นไม่ได้

(๑) เทศบาลนครขอนแก่นไม่ได้รับการจัดสรรเงินที่จะใช้ในการจัดจ้างหรือได้รับจัดสรรแต่ไม่เพียงพอที่จะทำการจัดจ้างครั้งนี้ต่อไป

(๒) มีการกระทำที่เข้าลักษณะผู้ยื่นข้อเสนอที่ชนะการจัดจ้างหรือที่ได้รับการคัดเลือกมี ผลประโยชน์ร่วมกัน หรือมีส่วนได้เสียกับผู้ยื่นข้อเสนอรายอื่น หรือขัดขวางการแข่งขันอย่างเป็นธรรมหรือสมยอมกันกับผู้ยื่นข้อเสนอรายอื่น หรือเจ้าหน้าที่ในการเสนอราคา หรือสื่อว่ากระทำการทุจริตอื่นใดในการเสนอราคา

(๓) การทำการจัดจ้างครั้งนี้ต่อไปอาจก่อให้เกิดความเสียหายแก่เทศบาลนครขอนแก่น หรือกระทบต่อประโยชน์สาธารณะ

(๔) กรณีอื่นในทำนองเดียวกับ (๑) (๒) หรือ (๓) ตามที่กำหนดในกฎกระทรวงซึ่งออกตามความในกฎหมายว่าด้วยการจัดซื้อจัดจ้างและการบริหารพัสดุภาครัฐ

๑๒. การปรับราคาค่างานก่อสร้าง

การปรับราคาค่างานก่อสร้างตามสูตรการปรับราคาดังระบุในข้อ ๑.๕ จะนำมาใช้ในกรณีที่ ค่างานก่อสร้างลดลงหรือเพิ่มขึ้น โดยวิธีการต่อไปนี้

ตามเงื่อนไข หลักเกณฑ์ สูตรและวิธีคำนวณที่ใช้กับสัญญาแบบปรับราคาได้ตามมติ

คณะรัฐมนตรีเมื่อวันที่ ๒๒ สิงหาคม ๒๕๓๒ เรื่อง การพิจารณาช่วยเหลือผู้ประกอบการอาชีพงานก่อสร้าง ตามหนังสือสำนักเลขาธิการคณะรัฐมนตรี ที่ นร ๐๒๐๓/ว ๑๐๙ ลงวันที่ ๒๔ สิงหาคม ๒๕๓๒

สูตรการปรับราคา (สูตรค่า K) จะต้องคงที่ที่ระดับที่กำหนดไว้ในวันแล้วเสร็จตามที่กำหนดไว้ในสัญญา. หรือภายในระยะเวลาที่เทศบาลนครขอนแก่นได้ขยายออกไป โดยจะใช้สูตรของทางราชการที่ได้ระบุในข้อ ๑.๕

๑๓. มาตรฐานฝีมือช่าง

เมื่อเทศบาลนครขอนแก่นได้คัดเลือกผู้ยื่นข้อเสนอรายใดให้เป็นผู้รับจ้างและได้ตกลงจ้างก่อสร้าง ตามประกาศนี้แล้วผู้ยื่นข้อเสนอจะต้องตกลงว่าในการปฏิบัติงานก่อสร้างดังกล่าว ผู้ยื่นข้อเสนอจะต้องมีและ ใช้ผู้ผ่านการทดสอบมาตรฐานฝีมือช่างหรือผู้ผ่านการทดสอบมาตรฐานฝีมือช่างจาก ผู้ยื่นข้อเสนอจะต้องมีและใช้ผู้ที่มีวุฒิปริญญา ปวช. ปวส. และ ปวท. หรือเทียบเท่าจากสถาบันการศึกษาที่ ก.พ. รับรองให้เข้ารับราชการได้ หรือผู้ที่มีวุฒิปริญญา ปวช. ปวส. และ ปวท. หรือเทียบเท่าจากสถาบันการศึกษาที่ ก.พ. รับรองให้เข้ารับราชการได้ ในอัตราไม่ต่ำกว่าร้อยละ ๑๐ ของแต่ละสาขาช่างแต่ละจะต้องมีจำนวนช่างอย่างน้อย ๑ คน ในแต่ละสาขาช่าง ดังต่อไปนี้

๑๓.๑ วิศวกรโยธา

๑๓.๒ นายช่างโยธา

๑๔. การปฏิบัติตามกฎหมายและระเบียบ

ในระหว่างระยะเวลาการก่อสร้าง ผู้ยื่นข้อเสนอที่ได้รับการคัดเลือกให้เป็นผู้รับจ้างต้องปฏิบัติตามหลักเกณฑ์ที่กฎหมายและระเบียบได้กำหนดไว้โดยเคร่งครัด

๑๕. การประเมินผลการปฏิบัติงานของผู้ประกอบการ

เทศบาลนครขอนแก่น สามารถนำผลการปฏิบัติงานแล้วเสร็จตามสัญญาของผู้ยื่นข้อเสนอที่ได้รับการคัดเลือกให้ เป็นผู้รับจ้างเพื่อนำมาประเมินผลการปฏิบัติงานของผู้ประกอบการ

ทั้งนี้ หากผู้ยื่นข้อเสนอที่ได้รับการคัดเลือกไม่ผ่านเกณฑ์ที่กำหนดจะถูกระงับการยื่นข้อเสนอหรือทำสัญญากับเทศบาลนครขอนแก่น ไว้ชั่วคราว

เทศบาลนครขอนแก่น

๙ สิงหาคม ๒๕๖๗

ตารางแสดงวงเงินงบประมาณที่ได้รับจัดสรรและราคากลางในงานจ้างก่อสร้าง

1. ชื่อโครงการ

ประกวดราคางานก่อสร้างท่อระบายน้ำ ขอยอนามัย 4 (ชุมชนโนนทัน 4) ด้วยวิธีประกวดราคาอิเล็กทรอนิกส์ (e-bidding) / ก่อสร้างท่อระบายน้ำ ขอยอนามัย 4 (ชุมชนโนนทัน 4)

2. หน่วยงานเจ้าของโครงการ เทศบาลนครขอนแก่น / เทศบาลนครขอนแก่น

3. วงเงินงบประมาณที่ได้รับจัดสรร 7,300,000.00 บาท

4. ลักษณะงาน

โดยสังเขป ก่อสร้างท่อระบายน้ำ

5. ราคากลางคำนวณ ณ วันที่ 31 ก.ค. 2567 เป็นเงิน 7,042,097.89 บาท

6. บัญชีประมาณการราคากลาง

6.1 แบบสรุปราคากลางงานทางสะพานและท่อเหลี่ยม

7. รายชื่อคณะกรรมการกำหนดราคากลาง

7.1 ทศพล วงศ์อาษา ประธานกรรมการกำหนดราคากลาง ผู้อำนวยการสำนักช่าง

7.2 ธวัชชัย วนาพิทักษ์กุล กรรมการกำหนดราคากลาง ผู้อำนวยการส่วนควบคุมการก่อสร้างอาคารและผังเมือง

7.3 กมลวรรณ ประทุมวงศ์ กรรมการกำหนดราคากลาง วิศวกรโยธาปฏิบัติการ

7.4 กมลศักดิ์ แก้วมาตย์ กรรมการกำหนดราคากลาง หัวหน้าฝ่ายแบบแผนและก่อสร้าง

7.5 วีระศักดิ์ อุปมะ กรรมการกำหนดราคากลาง วิศวกรโยธาชำนาญการ

แบบสรุปราคากลางงานก่อสร้างทาง สะพาน และท่อเหลี่ยม

ขออนุมัติ 4 (ชุมชนโนนทัน 4) ด้วยวิธีประกวดราคาอิเล็กทรอนิกส์ (e-bidding) / ก่อสร้างท่อระบายน้ำ ขออนุมัติ 4 (ชุมชนโนนทัน 4)

หน่วยงานเจ้าของโครงการ

ลำดับที่ตามสัญญา	ลำดับที่	รายการ	หน่วย	จำนวน	ราคาต่อหน่วย	ราคารวม	F _N	ราคาต่อหน่วย X F	ราคากลาง
	1	งานถนน							
	1.1	งานรื้อโครงสร้างเดิม (REMOVAL OF EXISTING STRUCTURES)							
2.1	1.1.1	งานรื้อผิวคอนกรีตเดิม (REMOVAL OF EXISTING CONCRETE PAVEMENT)	ตร.ม.	1,319.320	76.23	100,571.76	1.3642	103.99	137,199.99
2.2	1.1.2	งานรื้อท่อกลมเดิม (REMOVAL OF EXISTING PIPE CULVERTS) (ขนาดท่อ □)	เมตร	170.000	246.56	41,915.20	1.3642	336.35	57,180.71
	1.2	งานผิวทาง (SURFACE COURSES)							
	1.2.1	งานผิวทางปอร์ตแลนด์ซีเมนต์คอนกรีต (PORTLAND CEMENT CONCRETE PAVEMENT)							
4.1	1.2.1.1	ผิวทางปอร์ตแลนด์ซีเมนต์คอนกรีตหนา 15 ซม. (PORTLAND CEMENT CONCRETE 15 CM)	ตร.ม.	1,246.000	372.39	463,997.94	1.3642	508.01	632,985.98
4.2	1.2.1.2	รอยต่อเมื่อหดตัวขวาง (CONTRACTION JOINT)	เมตร	120.000	77.24	9,268.80	1.3642	105.37	12,644.49
4.3	1.2.1.3	รอยต่อตามยาว (LONGITUDINAL JOINT)	เมตร	300.000	68.18	20,454.00	1.3642	93.01	27,903.34
	1.3	งานรองพื้นทางและพื้นทาง (SUBBASE AND BASE COURSES)							
	1.3.1	งานรองพื้นทาง (SUBBASES)							
6.1	1.3.1.1	งานรองพื้นทางวัสดุผสม (SOIL AGGREGATE SUBBASE)	ลบ.ม.	186.900	295.93	55,309.31	1.3642	403.70	75,452.96
	1.3.2	งานวัสดุรองใต้ผิวทางคอนกรีต (MATERIALS TO CONTROL PUMPING UNDER CONCRETE PAVEMENT)							
7.1	1.3.2.1	งานทรายรองใต้ผิวทางคอนกรีต (SAND CUSHION UNDER CONCRETE PAVEMENT)	ลบ.ม.	62.300	768.18	47,857.61	1.3642	1,047.95	65,287.35
	2	งานระบบท่อระบายน้ำภายใน							
8.1	2.1	งานท่อระบายน้ำ HDPE (SN6) ขนาดเส้นผ่านศูนย์กลาง 1.00 ม.	ม.	275.000	7,549.00	2,075,975.00	1.3642	10,298.34	2,832,045.09
8.2	2.2	งานปลอกกาว HDPE SN6 ขนาดเส้นผ่านศูนย์กลาง 0.60 เมตร พร้อมฝาปิด	ปลอก	32.000	21,162.87	677,211.84	1.3642	28,870.38	923,852.39
8.3	2.3	งานดินลูกรังด้วยเครื่องจักร หรือชนไปกองระยะทางไม่เกิน 2 กม.	ลบ.ม.	903.000	48.80	44,066.40	1.3642	66.57	60,115.38
	3	ท่อลอดถนน							
9.1	3.1	งานท่อระบายน้ำ HDPE (SN6) ขนาดเส้นผ่านศูนย์กลาง 0.30 ม.	ม.	31.000	3,021.00	93,651.00	1.3642	4,121.24	127,758.69
9.2	3.2	งานดินลูกรังด้วยเครื่องจักร หรือชนไปกองระยะทางไม่เกิน 2 กม.	ลบ.ม.	24.800	48.80	1,210.24	1.3642	66.57	1,651.00
9.3	3.3	งานปลอกกาว HDPE SN6 ขนาดเส้นผ่านศูนย์กลาง 0.30 เมตร พร้อมหัวปิด ก.ส.	ปลอก	16.000	6,445.17	103,122.72	1.3642	8,792.50	140,680.01
9.4	3.4	งานท่อระบายน้ำ HDPE (SN6) ขนาดเส้นผ่านศูนย์กลาง 0.60 ม.	ม.	21.000	4,292.00	90,132.00	1.3642	5,855.14	122,958.07
9.5	3.5	งานดินลูกรังด้วยเครื่องจักร หรือชนไปกองระยะทางไม่เกิน 2 กม.	ลบ.ม.	21.000	48.80	1,024.80	1.3642	66.57	1,398.03
9.6	3.6	งานระบายน้ำรูปถ้วย	ม.	20.000	12,722.56	254,451.20	1.3642	17,356.11	347,122.32
9.7	3.7	งานดินลูกรังด้วยเครื่องจักร หรือชนไปกองระยะทางไม่เกิน 2 กม.	ลบ.ม.	37.400	48.80	1,825.12	1.3642	66.57	2,489.82
	4	ค่าใช้จ่ายพิเศษตามข้อกำหนด							1,473,372.27
TOTAL									7,042,097.89

แบบฟอร์มรายงานหรือสรุปราคากลางงานก่อสร้างทาง สะพาน และท่อเหลี่ยม

ชื่อโครงการ/งานก่อสร้าง ประกวดราคาจ้างก่อสร้างก่อสร้างท่อระบายน้ำ ซอยอนามัย 4 (ชุมชนโนนทัน 4) ด้วยวิธีประกวดราคาอิเล็กทรอนิกส์ (e-bidding)

หน่วยงานเจ้าของโครงการ/งานก่อสร้าง เทศบาลนครขอนแก่น/เทศบาลนครขอนแก่น

ลำดับที่ ตามสัญญา	รายการงานก่อสร้าง	หน่วย	จำนวน	ราคาต่อหน่วย	ราคาทุน	FN	ราคาต่อหน่วย X FN	ราคากลาง
1	1. งานถนน 1.1 งานรื้อโครงสร้างถนนเดิม (REMOVAL OF EXISTING STRUCTURES) 1.1.1 งานรื้อผิวคอนกรีตเดิม (REMOVAL OF EXISTING CONCRETE PAVEMENT)	ตร.ม.	1,319,320	76.23	100,571.76	1,3642	103.99	137,199.99
2	1.1.2 งานรื้อท่อกลมเดิม (REMOVAL OF EXISTING PIPE CULVERTS) (ขนาดท่อ 0.80 ม.) 1.2 งานผิวทาง (SURFACE COURSES) 1.2.1 งานผิวทางปอร์ตแลนด์ซีเมนต์คอนกรีต (PORTLAND CEMENT CONCRETE PAVEMENT)	เมตร	170,000	246.56	41,915.20	1,3642	336.35	57,180.71
3	1.2.1.1 ผิวทางปอร์ตแลนด์ซีเมนต์คอนกรีตหนา.....ม. (PORTLAND CEMENT CONCRETE PAVEMENT) (ใช้ตะแกรงเหล็ก)	ตร.ม.	1,246,000	372.39	463,997.94	1,3642	508.01	632,985.98

แบบฟอร์มรายงานหรือสรุปราคากลางงานก่อสร้างทาง สะพาน และท่อเหลี่ยม

ชื่อโครงการ/งานก่อสร้าง: ประมวลราคาจ้างก่อสร้างก่อสร้างท่อระบายน้ำ ซอยอนามัย 4 (ชุมชนโนนหิน 4) ด้วยวิธีประกวดราคาอิเล็กทรอนิกส์ (e-bidding)

หน่วยงานเจ้าของโครงการ/งานก่อสร้าง: เทศบาลนครขอนแก่น/เทศบาลนครขอนแก่น

ลำดับที่ ตามสัญญา	รายการงานก่อสร้าง	หน่วย	จำนวน	ราคาต่อหน่วย	ราคารวม	FN	ราคาต่อหน่วย X FN	ราคากลาง
4	1.2.1.2 รอยต่อเมื่อหดตามขวาง (CONTRACTION JOINT)	เมตร	120.000	77.24	9,268.80	1.3642	105.37	12,644.49
5	1.2.1.3 รอยต่อตามยาว (LONGITUDINAL JOINT)	เมตร	300.000	68.18	20,454.00	1.3642	93.01	27,903.34
6	1.3 งานรองพื้นทางและพื้นทาง (SUBBASE AND BASE COURSES) 1.3.1 งานรองพื้นทาง (SUBBASES) 1.3.1.1 งานรองพื้นทางวัสดุมวลรวม (SOIL AGGREGATE SUBBASE)	ลบ.ม.	186.900	295.93	55,309.31	1.3642	403.70	75,452.96
7	1.3.2 งานวัสดุรองใต้ผิวทางคอนกรีต (MATERIALS TO CONTROL PUMPING UNDER CONCRETE PAVEMENT) 1.3.2.1 งานทรายรองใต้ผิวทางคอนกรีต (SAND CUSHION UNDER CONCRETE PAVEMENT)	ลบ.ม.	62.300	768.18	47,857.61	1.3642	1,047.95	65,287.35
8	2. งานระบบท่อระบายน้ำสายเมน 2.1 งานท่อระบายน้ำ HDPE (SN6) ขนาดเส้นผ่านศูนย์กลาง 1.00 ม.	ม.	275.000	7,549.00	2,075,975.00	1.3642	10,298.34	2,832,045.09

เทศบาลนครขอนแก่น

30 กรกฎาคม 2567 11:28:42

หน้า 2 จาก 4

แบบฟอร์มรายงานหรือสรุปราคากลางงานก่อสร้างทาง สะพาน และท่อเหลี่ยม

ชื่อโครงการ/งานก่อสร้าง ประกวดราคาจ้างก่อสร้างท่อระบายน้ำ-ซอยอนามัย 4 (ชุมชนโนนทัน 4) ด้วยวิธีประกวดราคาอิเล็กทรอนิกส์ (e-bidding)

หน่วยงานเจ้าของโครงการ/งานก่อสร้าง เทศบาลนครขอนแก่น/เทศบาลนครขอนแก่น

ลำดับที่ ตามสัญญา	รายการงานก่อสร้าง	หน่วย	จำนวน	ราคาต่อหน่วย	ราคาทุน	FN	ราคาต่อหน่วย X FN	ราคากลาง
9	2.2 งานบ่อพักน้ำ ชนิดท่อ HDPE SN6 ขนาดเส้นผ่านศูนย์กลาง 0.60 เมตร พร้อมฝาตะแกรงเหล็กหล่อรูปสี่เหลี่ยม ขนาด 600x600 มม.	บ่อ	32.000	21,162.87	677,211.84	1.3642	28,870.38	923,852.39
10	2.3 งานดินชุดด้วยเครื่องจักร พร้อมขนไปกองระยะทางไม่เกิน 2 กม. 3. ท่อลอดถนน	ลบ.ม.	903.000	48.80	44,066.40	1.3642	66.57	60,115.38
11	3.1 งานท่อระบายน้ำ HDPE (SN6) ขนาดเส้นผ่านศูนย์กลาง 0.30 ม.	ม.	31.000	3,021.00	93,651.00	1.3642	4,121.24	127,758.69
12	3.2 งานดินชุดด้วยเครื่องจักร พร้อมขนไปกองระยะทางไม่เกิน 2 กม.	ลบ.ม.	24.800	48.80	1,210.24	1.3642	66.57	1,651.00
13	3.3 งานบ่อพักชนิดท่อ HDPE SN6 ขนาดเส้นผ่านศูนย์กลาง 0.30 เมตร พร้อมฝาปิด ค.ส.ล.	บ่อ	16.000	6,445.17	103,122.72	1.3642	8,792.50	140,680.01
14	3.4 งานท่อระบายน้ำ HDPE (SN6) ขนาดเส้นผ่านศูนย์กลาง 0.60 ม.	ม.	21.000	4,292.00	90,132.00	1.3642	5,855.14	122,958.07
15	3.5 งานดินชุดด้วยเครื่องจักร พร้อมขนไปกองระยะทางไม่เกิน 2 กม.	ลบ.ม.	21.000	48.80	1,024.80	1.3642	66.57	1,398.03
16	3.6 รางระบายน้ำรูปตัวยู	ม.	20.000	12,722.56	254,451.20	1.3642	17,356.11	347,122.32

ทศพล วงศ์อาษา

30 กรกฎาคม 2567 11:28:42

หน้า 3 จาก 4

แบบฟอร์มรายงานหรือสรุปราคากลางงานก่อสร้างทาง สะพาน และท่อเหลี่ยม

ชื่อโครงการ/งานก่อสร้าง ประทศพรราคาจ้างก่อสร้างก่อสร้างท่อระบายน้ำ ซอยอนามัย 4 (ชุมชนโนนทัน 4) ด้วยวิธีประกวดราคาอิเล็กทรอนิกส์ (e-bidding)

หน่วยงานเจ้าของโครงการ/งานก่อสร้าง เทศบาลนครขอนแก่น/เทศบาลนครขอนแก่น

ลำดับที่ ตามสัญญา	รายการงานก่อสร้าง	หน่วย	จำนวน	ราคาต่อหน่วย	ราคาทุน	FN	ราคาต่อหน่วย X FN	ราคากลาง
17	3.7 งานดินชุดด้วยเครื่องจักร พร้อมขนไปกองระยะทางไม่เกิน 2 กม. 4. ค่าใช้จ่ายพิเศษตามข้อกำหนดฯ	ลบ.ม.	37400	48.80	1,825.12	1.3642	66.57	2,489.82 1,473,372.27
รวมราคากลาง								7,042,097.89

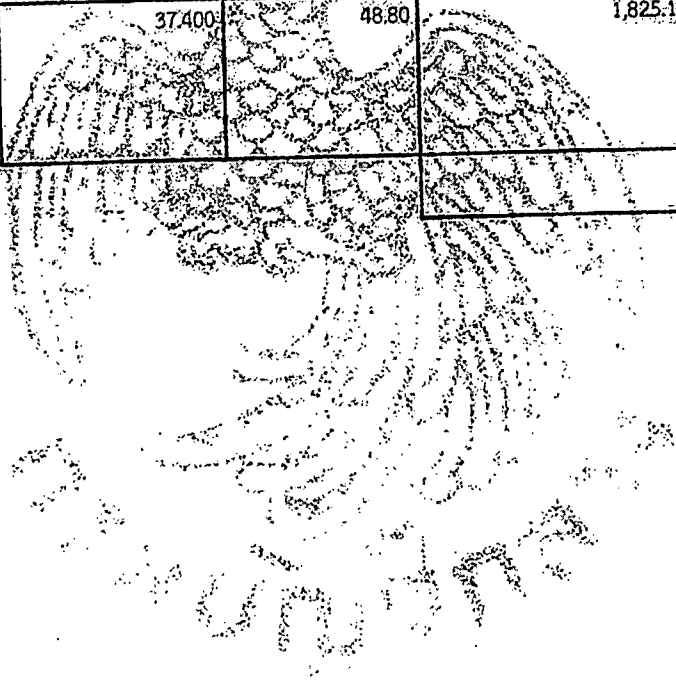

แบบฟอร์มรายงานหรือสรุปราคากลางงานก่อสร้างทาง สะพาน และท่อเหลี่ยม

ชื่อโครงการ/งานก่อสร้าง ประมวลราคาจ้างก่อสร้างก่อสร้างท่อระบายน้ำ ซอยอนามัย 4 (ชุมชนโนนทัน 4) ด้วยวิธีประมวลราคาอิเล็กทรอนิกส์ (e-bidding)

หน่วยงานเจ้าของโครงการ/งานก่อสร้าง เทศบาลนครขอนแก่น/เทศบาลนครขอนแก่น

(ธวัชชัย วนาพิทักษ์กุล)
กรรมการกำหนดราคากลาง

(วีระศักดิ์ อุปมะ)
กรรมการกำหนดราคากลาง

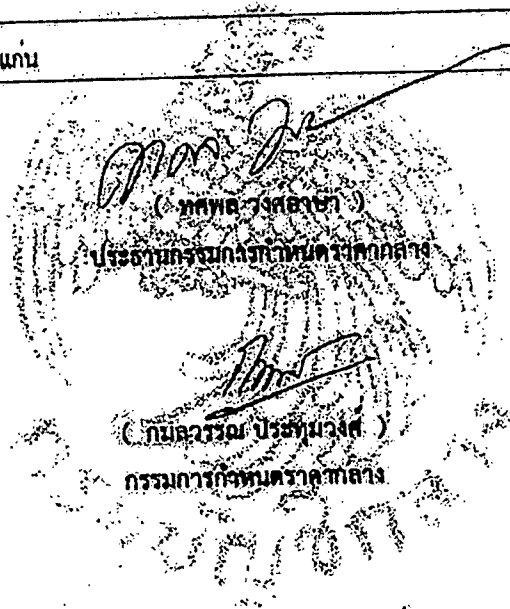

(กมลศักดิ์ แก้วมาตย์)
กรรมการกำหนดราคากลาง

โครงการก่อสร้างท่อระบายน้ำ ซอยอนามัย 4 (ชุมชนโนนทัน4)

รายละเอียดโครงการ

โครงการก่อสร้างท่อระบายน้ำ ซอยอนามัย 4 (ชุมชนโนนทัน 4) ตามรายละเอียดดังนี้

1. ก่อสร้างท่อระบายน้ำ HDPE ขนาดเส้นผ่านศูนย์กลาง 1 เมตร ความยาวรวมตลอดทั้งสายไม่น้อยกว่า 307 เมตร จำนวนหลักที่ไม่น้อยกว่า 32 ชิ้น
2. ก่อสร้างรางระบายน้ำ ค.ส.ล. ขนาดความกว้างภายใน 0.40 เมตร ความยาวรวมไม่น้อยกว่า 20 เมตร
3. ก่อสร้างถนน ค.ส.ล. หน้าไม่น้อยกว่า 0.15 เมตร มีพื้นที่รวมไม่น้อยกว่า 1,248 ตารางเมตร
4. งานอื่นๆที่เกี่ยวข้อง

หมายเหตุ

- ค่าระดับก่อสร้าง ให้สำรวจและปรับพื้นที่ในบริเวณความเหมาะสม โดยวางเนินหรือขุดตามความเหมาะสม
- ห่อประปา เสาไฟฟ้า โทรศัทพ์ ฯลฯ ที่อยู่ในแนวการก่อสร้างเป็นหน้าที่ผู้รับจ้างหากมีการเคลื่อนย้ายระบบสาธารณูปโภคดังกล่าวออกจากแนวการก่อสร้าง ภายใต้อาณัติของฝ่ายโยธาของกรมการช่างโยธา
- สักการะเป็นหน้าที่ของผู้รับจ้างในการขออนุญาตขุดดินขุดทรายในท้องถิ่น
- ผู้รับจ้างต้องทำการขุดเจาะเปิดโครงการบริเวณจุดเริ่มต้นโครงการและจุดสิ้นสุดโครงการตามจำนวน 2 บัญชี ก่อนขุดก่อสร้าง
- ผู้รับจ้างจะต้องทำการขุดเปิดโครงการที่ขุดก่อนส่งมอบงานงวดสุดท้ายให้แก่ผู้รับจ้าง
- ผู้รับจ้างจะต้องทำการขุดเปิดถนนและติดตั้งท่อระบายน้ำตามสายที่ขุดก่อนกำหนดหรือก่อนเปิดให้สัญจรก่อนดำเนินการขุดถนนโครงการอื่นๆ และต้องได้รับอนุญาตขุดถนนโครงการก่อนจึงสามารถก่อสร้างได้
- เหล็กกลมเสริมคอนกรีตใช้เหล็ก Sd 24 มก.20
- เหล็กกรงเสริมคอนกรีตใช้เหล็ก Sd 40 มก.24
- ผนังค้ำยันก่อเป็นแนวราบ ผนังที่ไม่สูงเกิน 3 เมตร
- ส่วนหนึ่งซึ่งก่อสร้างปรับปรุงสภาพจราจรสามารถเปลี่ยนแปลงได้ตามความเหมาะสม
- ภายใต้อาณัติของกรมการช่างโยธา และคณะกรรมการช่างโยธา
- พื้นที่ก่อสร้างพร้อมขุดปรับปรุงสภาพผู้รับจ้างต้องนำแบบแปลนหรือผังบริเวณก่อสร้างเสนอขออนุมัติจากผู้ควบคุมงานและคณะกรรมการช่างโยธา ก่อนดำเนินการก่อสร้าง
- ผู้รับจ้างต้องพิจารณาจัดการจราจรให้สามารถสัญจรได้อย่างปลอดภัยและให้ถูกต้องตามมาตรฐานวิศวกรรมจราจร
- ภายใต้อาณัติของกรมการช่างโยธาและผู้รับจ้างต้องนำแบบแปลนหรือผังบริเวณก่อสร้างเสนอขออนุมัติจากผู้ควบคุมงานและคณะกรรมการช่างโยธา ก่อนดำเนินการก่อสร้าง
- คอนกรีตโครงการทั่วไป กำหนดให้ใช้มาตรฐานผสมคอนกรีตตามมาตรฐานงานวิศวกรรม (มทช. 101)
- ผนังทึบและผนังหนาเป็นลูกบาศก์ Class A3 (fc'320 ksc) และจัดระดับพื้นผิวการรองพื้นคอนกรีตมาตรฐานที่อายุ 28 วัน โดยมีค่าความชื้นสัมพัทธ์

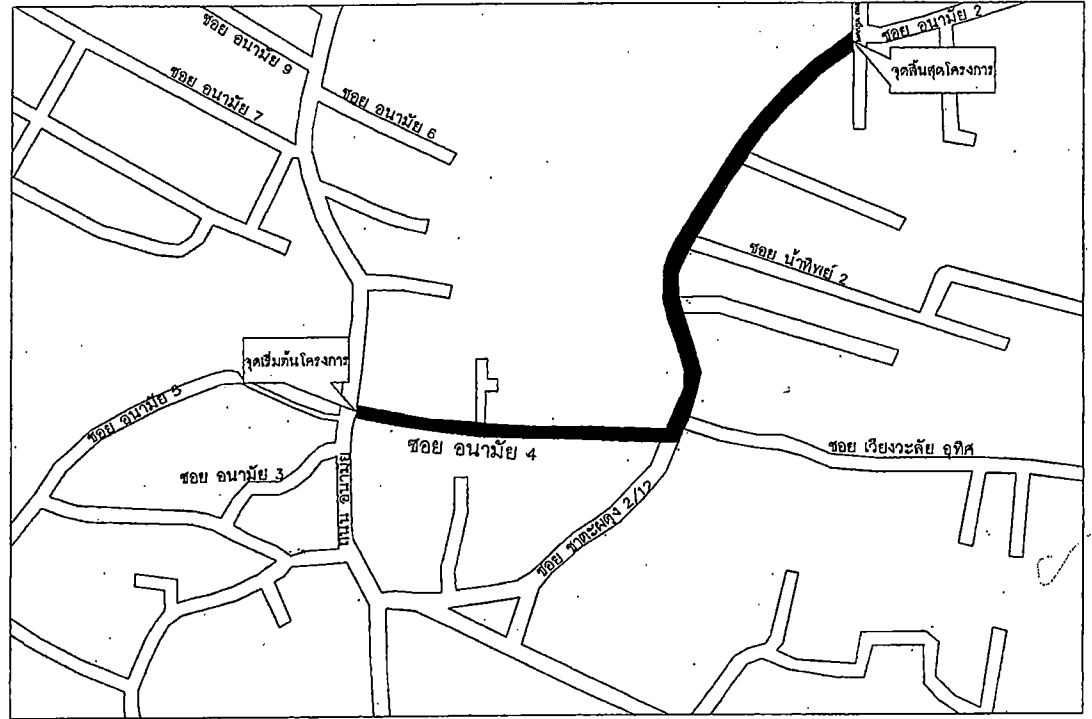

แผนที่สังเขป
NOT TO SCALE



ฝ่ายโครงการ

- ผู้รับจ้างต้องดำเนินการขุดเจาะนำร่องโครงการ บริเวณจุดเริ่มต้น และจุดสิ้นสุดโครงการดังนี้

ชื่อโครงการ 1. 2. 3. 4. 5.		ชื่อผู้รับจ้าง 1. 2. 3. 4. 5.	
--	--	---	--

หมายเลขแบบมาตรฐานกรมช่างโยธา: 043-221202 หรือใช้ของเอกชน Line Bol 40mm OR Code

หมายเหตุ : ตามแบบมาตรฐานกรมช่างโยธาฉบับแก้ไขล่าสุด

ส่วนควบคุมการก่อสร้าง สำนักช่าง เทศบาลนครขอนแก่น			
ชื่อแบบ	วันที่	หน้าแผ่นแบบและก่อสร้าง	อนุมัติ นายทบทมนตรี
สำรวจ	ผอ.ส่วนควบคุมการก่อสร้าง	
สถาปนิก	ผ.สำนักช่าง	
วิศวกร	ปลัดเทศบาล	
แบบก่อสร้าง	แบบลงรหัส BA 025/2587		นายทบทมนตรี
โครงการก่อสร้างท่อระบายน้ำ ซอยอนามัย 4 (ชุมชนโนนทัน4)			วันที่ 1 จำนวน 7

ตารางแสดงบัญชีปริมาณงาน

ลำดับที่	รายการ	จำนวน	หน่วย	หมายเหตุ
1	งานก่อสร้างทาง			
1.1	งานถนน			
1.1.1	งานก่อสร้างผิวจราจรบนบ่อซีเมนต์ (ผิวทาง ค.ส.ล. หน้า 0.15 ม.) พร้อมชั้นที่ระดับชั้นวางไม่ต่ำกว่า 2 ซม.	1,319.32	ตร.ม	
1.1.2	งานถนนค.ส.ล. หน้า 0.15 ม. คอนกรีต f_c' 320 ksc.	1,248.00	ตร.ม	ดูแบบขยายแผนที่ 3/7
1.1.3	งานอุดร่องร่องพื้นทาง (บ่อซีเมนต์)	186.90	ลบ.ม	
1.2	งานระบบท่อระบายน้ำจากถนน			
1.2.1	งานวางท่อระบายน้ำ HDPE SNG ขนาด ϕ 1.00 ม. - งานวางท่อระบายน้ำ HDPE SNG ขนาด ϕ 1.00 ม.	307.00	ม	
1.2.2	งานก่อสร้างบ่อพักน้ำสำหรับท่อ HDPE SNG ขนาด ϕ 0.60 ม. พร้อมฝาตะแกรงเหล็กหล่อรูปสี่เหลี่ยม ขนาด 600x600 มม. (รับน้ำหนักไม่น้อยกว่า 25 ตัน)	275.00	บ่อ	
1.2.3	งานท่อระบายน้ำ HDPE SNG ขนาด ϕ 0.60 ม. (ท่อลดถนน) - งานวางท่อระบายน้ำ HDPE SNG ขนาด ϕ 0.60 ม.	21.00	ม	
1.2.4	งานก่อสร้างบ่อพักน้ำสำหรับท่อ HDPE SNG ขนาด ϕ 0.30 ม.	16.00	บ่อ	ตามแบบ กค 003/2566
1.2.5	งานท่อระบายน้ำ HDPE SNG ขนาด ϕ 0.30 ม. - งานวางท่อระบายน้ำ HDPE SNG ขนาด ϕ 0.30 ม.	54.00	ม	
1.2.6	งานก่อสร้างรางระบายน้ำรูปตัว Y - งานวางรางระบายน้ำ HDPE SNG ขนาด ϕ 0.30 ม.	31.00	ม	ตามแบบ กค 005/2566
2	ค่าใช้จ่ายพิเศษตามข้อกำหนดและค่าใช้จ่ายอื่นๆ	20.00	ม	ตามแบบ กค 005/2566
2.1	งานบ่อเก็บน้ำ	1.00	รายการ	ดูแบบขยายแผนที่ 2/7
2.2	งานบ่อเก็บดินพังทลาย	340.00	ม	ดูแบบขยายแผนที่ 7/7

หมายเหตุ

ถ้าแปลนไม่ ผู้รับจ้างต้องทดสอบวัสดุ ดังรายการต่อไปนี้

1. การทดสอบกำลังรับน้ำหนักแรงอัดของคอนกรีต
(Standard Test Method for Compressive Strength of Concrete)

จำนวน 6 ชุดตัวอย่าง (1 ชุดตัวอย่าง คือ 3 คอนกรีตในตัวอย่าง)

2. การทดสอบหาความหนาแน่นของวัสดุงานทางในสนาม (Field Density Test)

จำนวน 4 ชุดตัวอย่าง (ตัวอย่าง คือ 1 จุดที่ทดสอบ)

3. การทดสอบแรงดึงของเหล็กเส้น (Tension Test of Steel)

- ประกอบด้วย
- RB 8 mm. จำนวน 1 ชุดตัวอย่าง
 - RB 9 mm. จำนวน 1 ชุดตัวอย่าง
 - RB 15 mm. จำนวน 1 ชุดตัวอย่าง
 - RB 19 mm. จำนวน 1 ชุดตัวอย่าง
 - RB 12 mm. จำนวน 1 ชุดตัวอย่าง

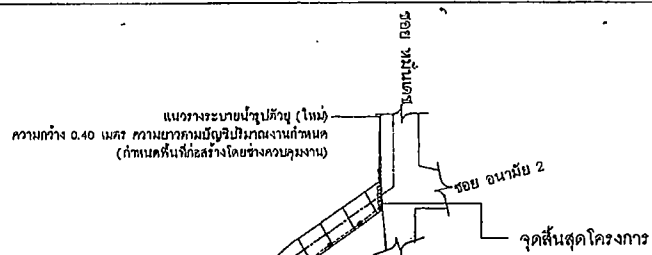

สัญลักษณ์	รายการ
	งานก่อสร้างบ่อพักน้ำสำหรับท่อ HDPE SNG ขนาด ϕ 1.00 ม. พร้อมฝาตะแกรงเหล็กหล่อรูปสี่เหลี่ยม ขนาด 600x600 มม. (รับน้ำหนักไม่น้อยกว่า 25 ตัน) จำนวนไม่น้อยกว่า 32 บ่อ
	งานก่อสร้างบ่อพักน้ำสำหรับท่อ HDPE SNG ขนาด ϕ 0.30 ม. พร้อมฝาตะแกรงเหล็กหล่อรูปสี่เหลี่ยม ขนาด 300x300 มม. (รับน้ำหนักไม่น้อยกว่า 25 ตัน) จำนวนไม่น้อยกว่า 18 บ่อ
	บ่อพักน้ำ (เดิม)
	งานก่อสร้างรางระบายน้ำรูปตัว Y ความกว้าง 0.40 เมตร ความยาวไม่น้อยกว่า 20.00 เมตร (กำหนดพื้นที่โดยช่างควบคุมงาน)
	แนววางท่อระบายน้ำเดิม
	แนวก่อสร้างท่อระบายน้ำ HDPE SNG ขนาดเส้นผ่านศูนย์กลาง 0.60 เมตร (ท่อลดถนน)
	แนวก่อสร้างท่อระบายน้ำ HDPE SNG ขนาดเส้นผ่านศูนย์กลาง 0.30 เมตร (กำหนดพื้นที่โดยช่างควบคุมงาน)
	รางระบายน้ำรูปตัว Y (เดิม)

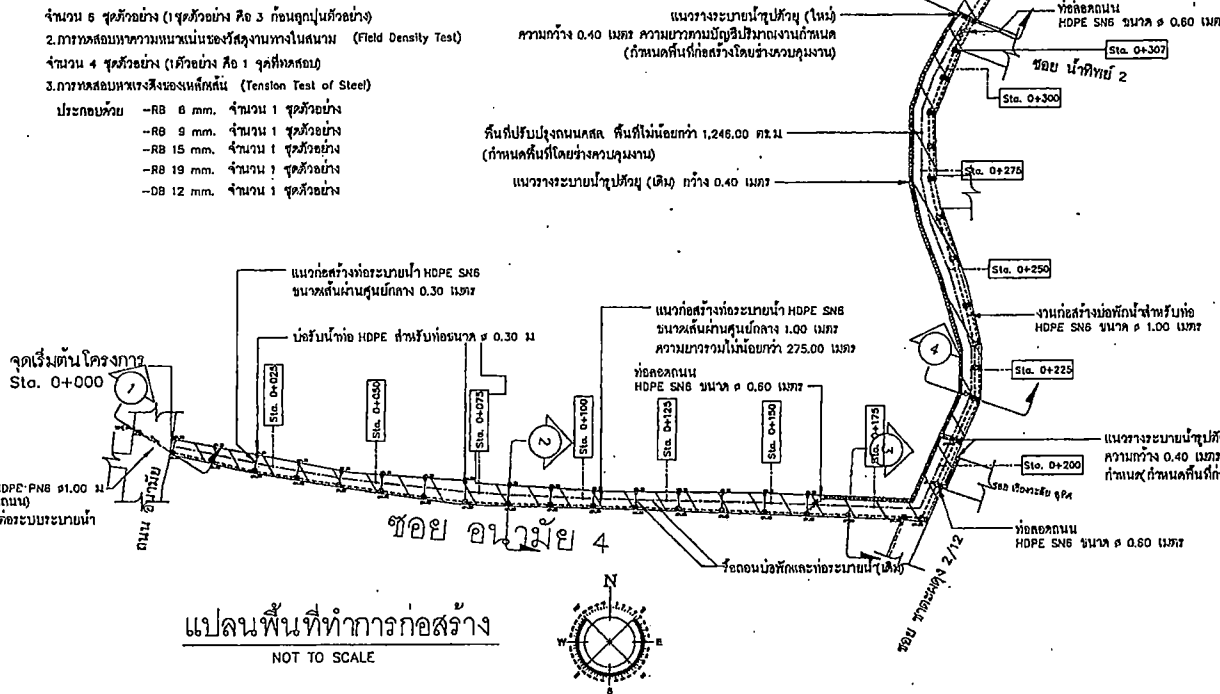

แปลนพื้นที่ทำการก่อสร้าง

NOT TO SCALE



ส่วนควบคุมการก่อสร้าง			
สำนักช่าง เทศบาลนครขอนแก่น			
เขียนแบบ		หน้าเสนอแบบและจัดทำ	
สำรวจ		หน้าเสนอแบบและจัดทำ	
สถาปนิก		หน้าเสนอแบบและจัดทำ	
วิศวกร		หน้าเสนอแบบและจัดทำ	
แบบก่อสร้าง	แบบเลขที่ กค 025/2567		นายทรงเกียรติ
โครงการก่อสร้างท่อระบายน้ำ ซอยอานามัย 4 (ชุมชนโนนรัง)			วันที่ 2
			จำนวน 7

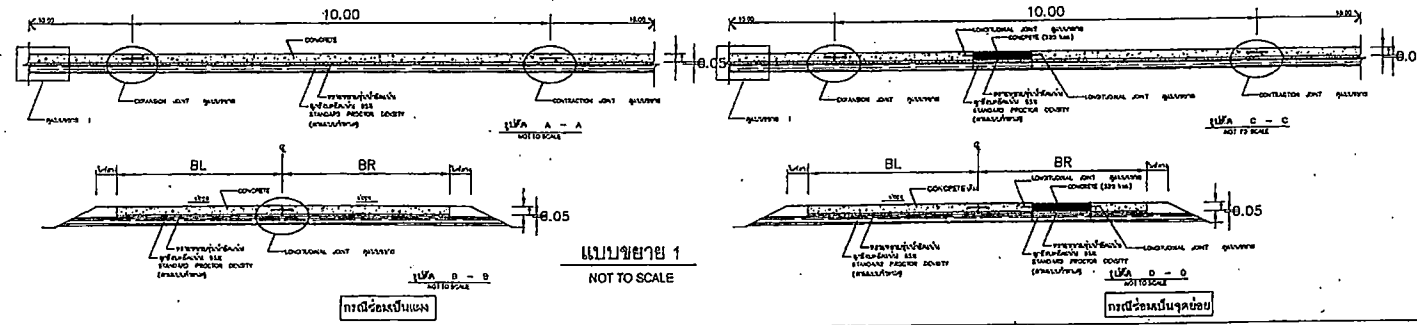
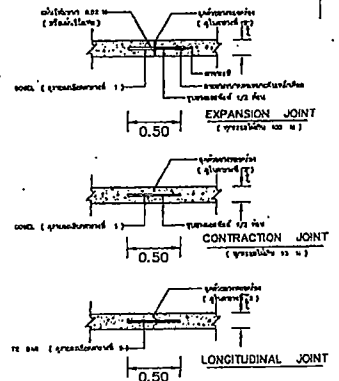
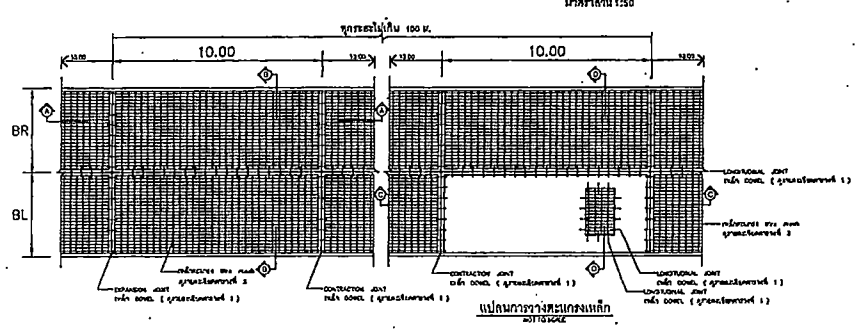
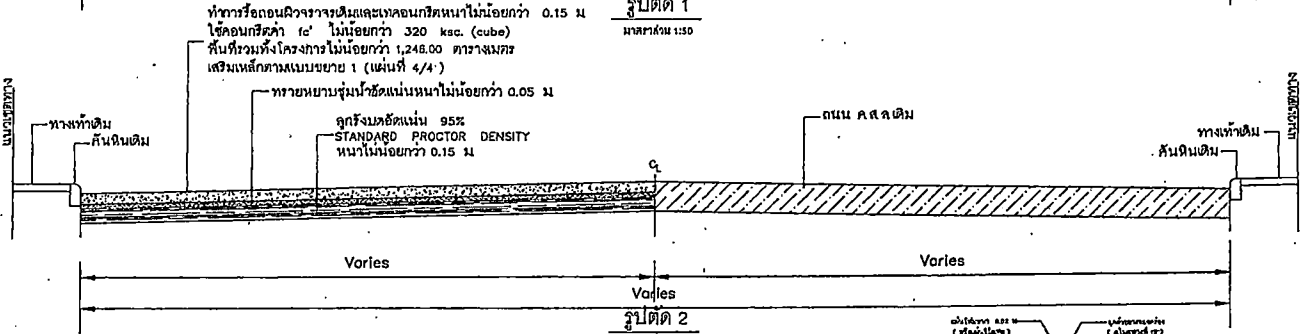
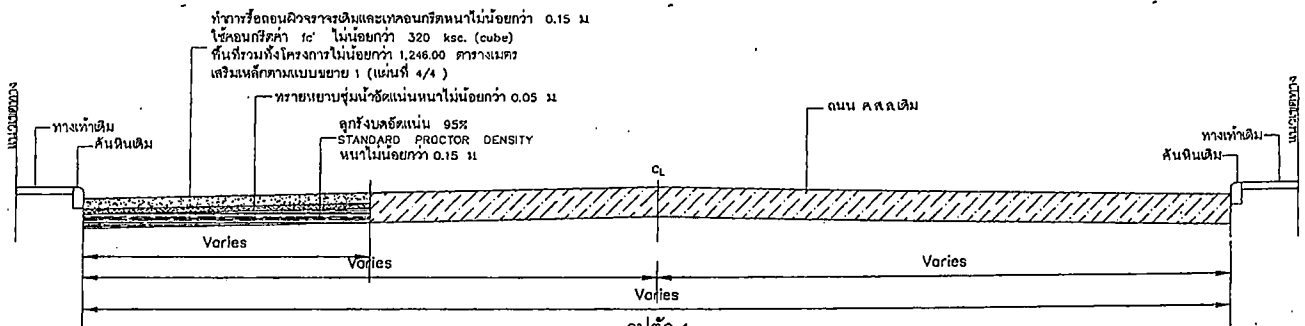

ตารางที่ 1 แสดงรายละเอียดของเหล็กเสริม ที่ใช้กับรอยต่อเสถียรภาพและการขยายตัวของเหล็กค้ำยันใช้กับรอยต่อตามยาว

ความหนาของถนน (มม.)	รอยต่อที่การขยายตัว EXPANSION JOINT		รอยต่อที่การหดตัว CONTRACTION JOINT		รอยต่อตามยาว LONGITUDINAL JOINT		จำนวนเหล็กค้ำยัน (มม.)
	ขนาดเหล็ก (มม.)	ระยะห่าง (มม.)	ขนาดเหล็ก (มม.)	ระยะห่าง (มม.)	ขนาดเหล็ก (มม.)	ระยะห่าง (มม.)	
150	RB 19	500	RB 15	500	DB 12	500	50
200	RB 25	500	RB 19	500	DB 12	500	50

ตารางที่ 2 แสดงขนาดของกรงเหล็ก และระยะระหว่างรอยต่อในถนนคอนกรีต

ชนิดของรอยต่อ	ระยะห่างระหว่างรอยต่อ (ม.)	ความถี่ของรอยต่อ (ครั้ง/ม.)	ความถี่ของกรงเหล็ก (ครั้ง/ม.)
รอยต่อที่การหดตัว CONTRACTION JOINT	< 10	10	40
	11 - 15	15	50
	15 - 20	20	50
รอยต่อที่การขยายตัว EXPANSION JOINT	ทุกระยะไม่เกิน 100 เมตร	25	50
รอยต่อตามยาว LONGITUDINAL JOINT	-	10	50

ตารางที่ 3

ความหนาของถนน (มม.)	พื้นที่เหล็กเสริมตามยาว (กก./ม. /เมตร)	พื้นที่เหล็กเสริมตามขวาง (กก./ม. /เมตร)	ขนาดของกรงเหล็ก WIRE MESH
3.00 x 10.00 x 0.15 ม.	1.12	0.41	4 มม. Ø 0.10x0.30 ม. #
3.00 x 10.00 x 0.20 ม.	1.39	0.62	5 มม. Ø 0.10x0.30 ม. #
3.50 x 10.00 x 0.15 ม.	1.12	0.50	4 มม. Ø 0.10x0.30 ม. #
3.50 x 10.00 x 0.20 ม.	1.39	0.62	5 มม. Ø 0.10x0.30 ม. #
4.00 x 10.00 x 0.15 ม.	1.12	0.62	4 มม. Ø 0.10x0.30 ม. #
4.00 x 10.00 x 0.20 ม.	1.39	0.62	5 มม. Ø 0.10x0.25 ม. #
4.50 x 10.00 x 0.15 ม.	1.12	0.62	4 มม. Ø 0.10x0.30 ม. #
4.50 x 10.00 x 0.20 ม.	1.39	0.62	5 มม. Ø 0.15x0.25 ม. #

ส่วนควบคุมการก่อสร้าง
สำนักช่าง เทศบาลนครขอนแก่น

รูปแบบ	2/101	วันที่อนุมัติ	25/10/63
สาขา	5/101	ชื่อผู้ควบคุมการก่อสร้าง	นายสมชาย ใจดี
ศกย.กค		ชื่อสำนักช่าง	สำนักช่างเทศบาลนครขอนแก่น
วิศวกร		ชื่อวิศวกร	นายสมชาย ใจดี
แบบก่อสร้าง		แบบครั้งที่	กค 025/2567
โครงการก่อสร้างท่อระบายน้ำ รอยรอบคัน 4 (ชุมชนในวง)			นายควบคุมการก่อสร้าง
		หน้า	3
		จำนวน	7

จุดเริ่มต้นโครงการ
Sta. 0+000
(จุดเริ่มต้นระบบป้องกันดินพัง)

ระดับผิวจราจร

ระดับท้องท่อระบายน้ำ
Sta. 0+170
(จุดสิ้นสุดระบบป้องกันดินพัง)

จุดสิ้นสุดโครงการ
Sta. 0+307

ELEVATION	100.000													
	99.000													
	98.000													
	97.000													
	96.000													
ระดับผิวจราจรเดิม		98.430	98.455	99.355	99.811	100.455	100.635	100.540	100.025	99.485	99.490	99.520	99.570	99.620
ระดับท้องท่อ		96.870	96.970	97.475	97.525	97.575	97.625	97.675	97.725	97.775	97.825	97.875	97.925	97.975
ระยะทาง (Sta.)		0+000	0+025	0+050	0+075	0+100	0+125	0+150	0+175	0+200	0+225	0+250	0+275	0+307

ตารางแสดงค่าระดับและระยะทาง จาก sta. 0+000 ถึง sta. 0+307
สำหรับ โครงกวดสร้างท่อระบายน้ำ รอยอนามัย 4 (ชุมชนโนนพัน)

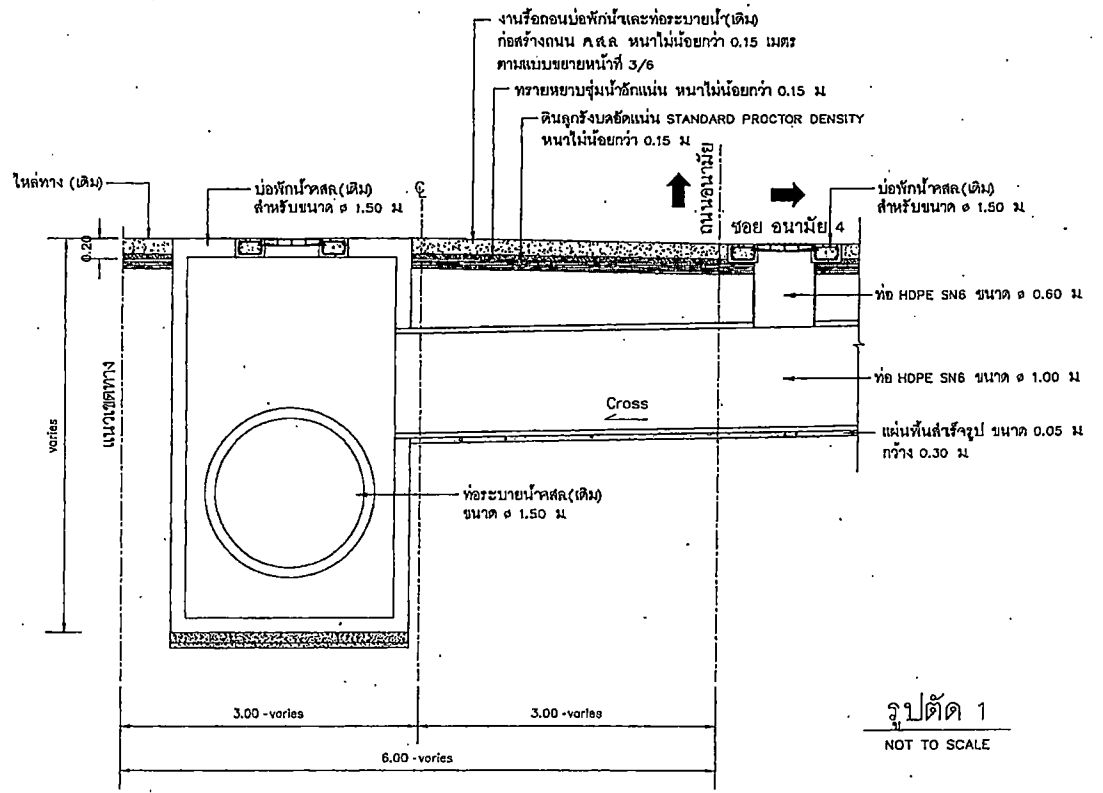

รูปตัด 1
NOT TO SCALE

 <p>ส่วนควบคุมการก่อสร้าง สำนักช่าง เทศบาลนครขอนแก่น</p>			
เขียนแบบ	วิภากร	แผนผังแบบและก่อสร้าง	อนันต์
สำรวจ	Varol	ตรวจสอบแบบและก่อสร้าง จากแบบและผังเดิม	88
สถาปนิก		ผลสำนักงาน	
วิศวกร		ปัทมาศนา	
แบบก่อสร้าง		แบบลงที่ กค 025/2567	นายพรหมนศรี
โครงการก่อสร้างท่อระบายน้ำ รอยอนามัย 4 (ชุมชนโนนพัน)			วันที่ 4 จำนวน 7

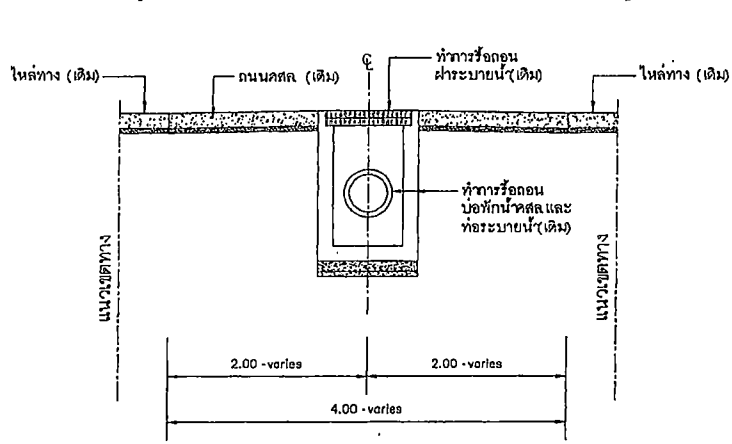

รูปตัด 2(เก่า)
NOT TO SCALE

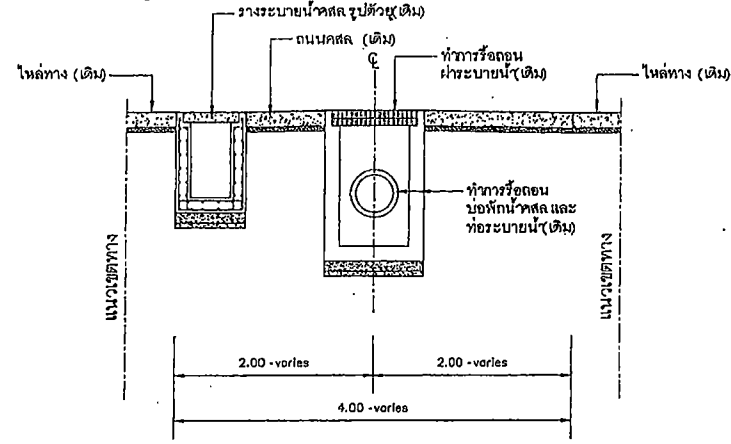

รูปตัด 3(เก่า)
NOT TO SCALE

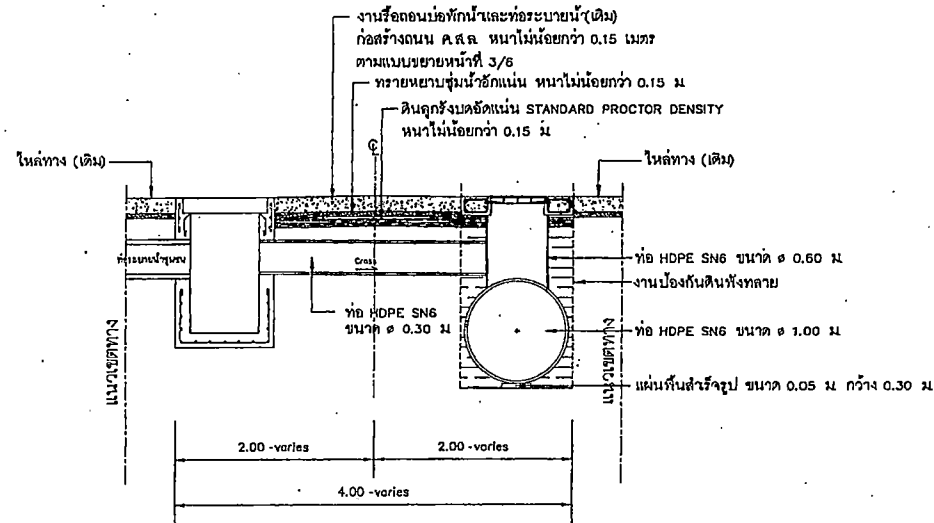

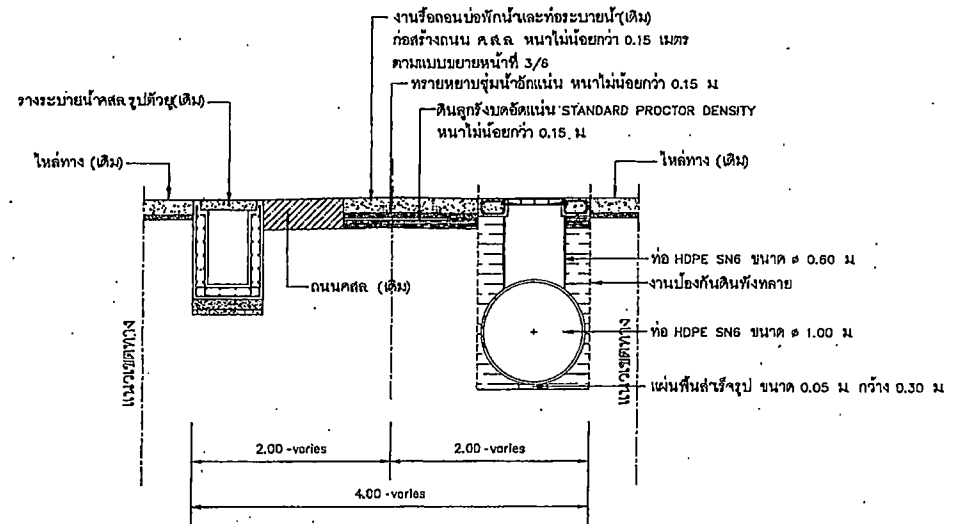

รูปตัด 2(ใหม่)
NOT TO SCALE



รูปตัด 3(ใหม่)
NOT TO SCALE

หมายเหตุ : พื้นสำเร็จรูปคอนกรีตอัดแรง มอก.828
แผ่นพื้นห้องเดิม ขนาดกว้าง 0.30 หน้า 0.05 ลวดอัดแรงขนาด 4 มม จำนวน 5 เส้น

 ส่วนควบคุมการก่อสร้าง สำนักช่าง เทศบาลนครขอนแก่น			
เขียนแบบ :	<i>Watt</i>	หน้าส่งมอบและตรวจรับ	 อนุมัติ
สำรวจ :	<i>Watt</i>	หน้าส่งมอบและตรวจรับ	
สถาปนิก :	<i>Watt</i>	หน้าส่งมอบและตรวจรับ	
วิศวกร :	<i>Watt</i>	หน้าส่งมอบและตรวจรับ	
แบบก่อสร้าง	แบบครั้งที่ ๐๕/2567	นายทพพนมศรี	
โครงการก่อสร้างท่อระบายน้ำ รอยน้ำหนั 4 (ชุมชนโนนหิน)			วันที่ 5
			จำนวน 7

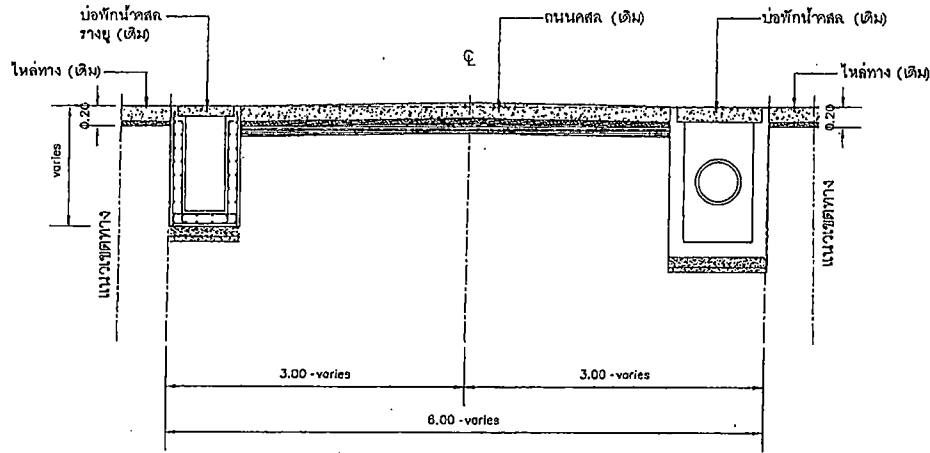

รูปตัด 4(เก่า)
NOT TO SCALE

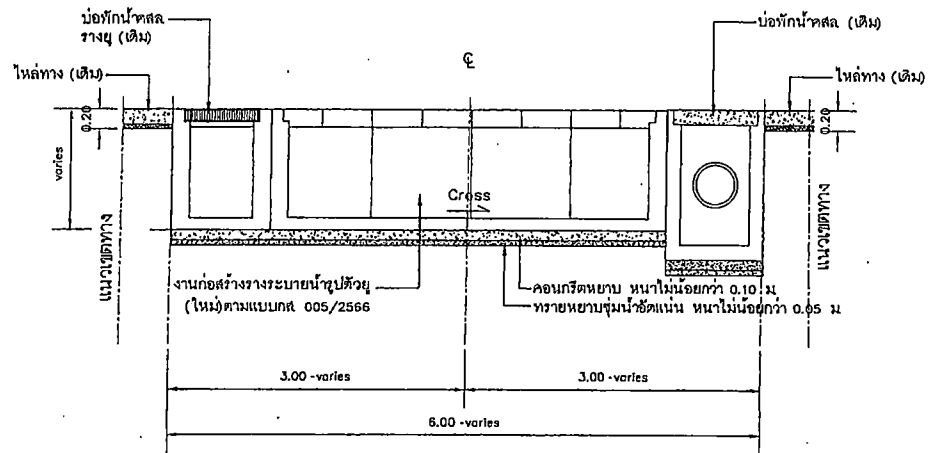

รูปตัด 5
NOT TO SCALE

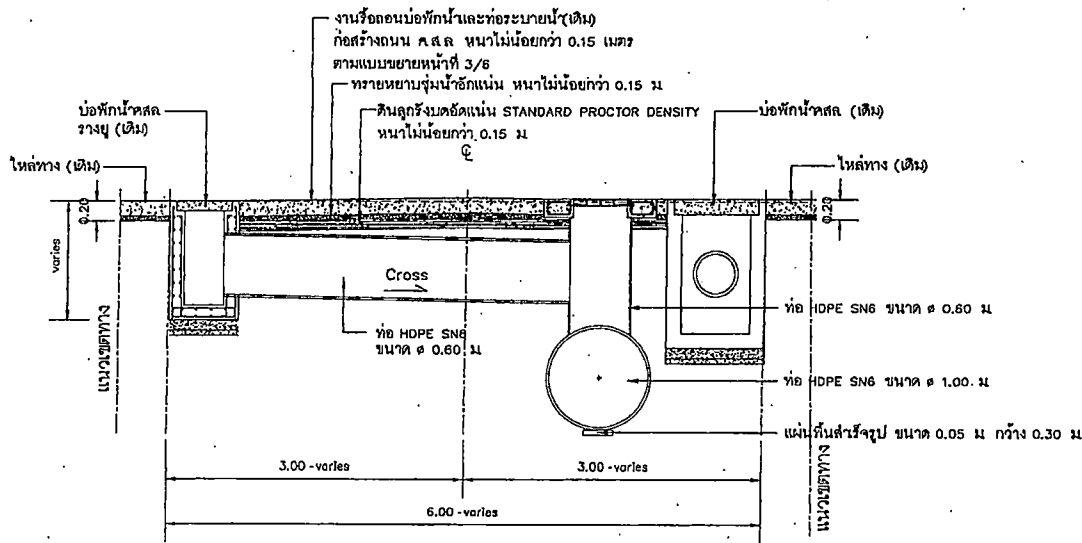

รูปตัด 4(ใหม่)
NOT TO SCALE

ส่วนควบคุมการก่อสร้าง			
สำนักงาน เทศบาลนครขอนแก่น			
เขียนแบบ	วิภาณี	หน.ฝ่ายเทคนิคก่อสร้าง	อนุมัติ
สำรวจ	อภินันท์	ผอ.สำนักงานควบคุมการก่อสร้าง	
สถาปนิก	ผอ.สำนักช่าง		
วิศวกร	ปัทมาภรณ์		
แบบก่อสร้าง	แบบครั้งที่ กส 025/2567	นายกฤษณ์ภักดิ์	
โครงการก่อสร้างท่อระบายน้ำ ขยายหน้า 4 (ชุมชนโนนหิน)			แผ่นที่ 6 จำนวน 7

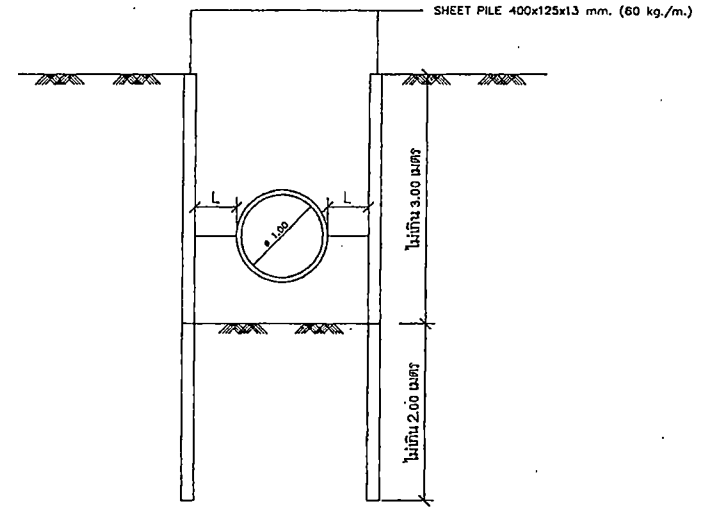
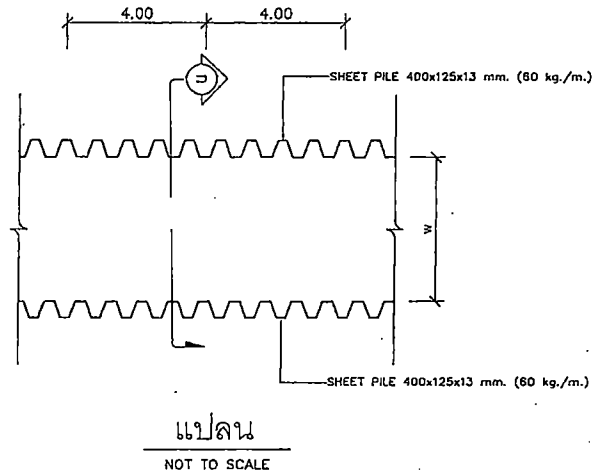

ขั้นตอนการติดตั้งและวิธีถอนค้ำยัน

1. กด SHEET PILE ลงด้วย VIBRO HAMMER หรือ BACK HOC จนถึงระดับที่ตรงตามแบบ
2. ขุดดินออกแล้วทำการติดตั้งเหล็กค้ำยันชั้นแรก (ประกอบด้วย WALE และ STRUT)
3. ทำการขุดดินลึกลงไปแล้วติดตั้งค้ำยันชั้นถัดลงไป
4. ทำตามข้อ 2 และ 3 จนถึงระดับวางท่อ
5. เมื่อวางท่อเสร็จให้ทำการถอดค้ำยันชั้นล่างออกแล้วถล่มกลับด้วยวิธีตามรูปแบบแล้วให้ทำการถอน STEEL SHEET PILE ด้วย VIBRO HAMMER

หมายเหตุ

1. การจัดทำระบบป้องกันดินพังเพื่อการป้องกันความเสียหายสิ่งก่อสร้างข้างเคียงและความปลอดภัย
2. รูปแบบการจัดทำป้องกันดินพังทั้งตามแบบ เป็นการแนะนำเท่านั้น
3. การพิจารณาจะไร้ระบบป้องกันดินพังให้ขึ้นอยู่กับสภาพพื้นที่และพื้นที่ก่อสร้างให้อยู่ในดุลยพินิจของผู้ควบคุมงาน
4. กรณีที่ผู้รับจ้างใช้วิธีป้องกันดินพังเป็นรูปแบบอื่น ให้ผู้รับจ้างเสนอ SHOP DRAWING พร้อมค่าใช้จ่ายให้ ผู้ควบคุมงานพิจารณาทั้งนี้ในกรณีที่ผู้รับจ้างลดลง ผู้รับจ้างจะพิจารณาทำการหักค่าใช้จ่ายส่วนที่ลดลง
5. ในกรณีที่ผู้ขุดดินน้อยกว่า 3.00 เมตร หากมีความจำเป็นต้องให้ค้ำยันให้พิจารณาเป็นกรณีไป

รายละเอียดระบบป้องกันดินพังในการขุดวางท่อระบายน้ำ
กรณีมีลึกมาก. ทางสัญญา หรืออยู่ในใกล้อาคารสิ่งปลูกสร้าง

NOT TO SCALE

 ส่วนควบคุมการก่อสร้าง สำนักช่าง เทศบาลนครขอนแก่น			
เขียนแบบ	ยัติ	นายสมชาย เกตุศักดิ์	อนุมัติ 
สำรวจ	วิฑูรย์	นายสมชาย เกตุศักดิ์ ช่างและผังเมือง	
สถาปนิก		ผล สำนึกสร้าง	
วิศวกร	อานันท์	ปลัดเทศบาล	
แบบก่อสร้าง		แบบเลขที่ กข 025/2567	นายคณทัต
โครงการก่อสร้างท่อระบายน้ำ ขออนุมัติ 4 (ชุมชนโนนหันง)			วันที่ 7 / 7