



ประกาศเทศบาลนครขอนแก่น
เรื่อง ประกวดราคาจ้างก่อสร้างโครงการก่อสร้างห้องน้ำภายในโรงเรียนเทศบาลบ้านโนนทัน ด้วยวิธี
ประกวดราคาอิเล็กทรอนิกส์ (e-bidding)

เทศบาลนครขอนแก่น มีความประสงค์จะประกวดราคาจ้างก่อสร้างโครงการก่อสร้างห้องน้ำภายในโรงเรียนเทศบาลบ้านโนนทัน ด้วยวิธีประกวดราคาอิเล็กทรอนิกส์ (e-bidding) ราคากลางของงานจ้างก่อสร้าง ในการประกวดราคาครั้งนี้ เป็นเงินทั้งสิ้น ๒,๒๒๔,๘๖๒.๔๐ บาท (สองล้านสองแสนสองหมื่นสี่พันแปดร้อยหกสิบสองบาทสี่สิบสตางค์) ตามรายการ ดังนี้

โครงการก่อสร้างห้องน้ำภายใน	จำนวน	๑	งาน
โรงเรียนเทศบาลบ้านโนนทัน			

ผู้ยื่นข้อเสนอจะต้องมีคุณสมบัติ ดังต่อไปนี้

๑. มีความสามารถตามกฎหมาย
๒. ไม่เป็นบุคคลล้มละลาย
๓. ไม่อยู่ระหว่างเลิกกิจการ
๔. ไม่เป็นบุคคลซึ่งอยู่ระหว่างถูกระงับการยื่นข้อเสนอหรือทำสัญญา กับหน่วยงานของรัฐไว้ชั่วคราว เนื่องจากเป็นผู้ที่ไม่ผ่านเกณฑ์การประเมินผลการปฏิบัติงานของผู้ประกอบการตามระเบียบ ที่รัฐมนตรีว่าการกระทรวงการคลังกำหนดตามที่ประกาศเผยแพร่ในระบบเครือข่ายสารสนเทศของกรมบัญชีกลาง
๕. ไม่เป็นบุคคลซึ่งถูกระบุชื่อไว้ในบัญชีรายชื่อผู้ทำงานและได้แจ้งเวียนชื่อให้เป็นผู้ทำงานของหน่วยงานของรัฐในระบบเครือข่ายสารสนเทศของกรมบัญชีกลาง ซึ่งรวมถึงนิติบุคคลที่ผู้ทำงานเป็นหุ้นส่วนผู้จัดการ กรรมการผู้จัดการ ผู้บริหาร ผู้มีอำนาจในการดำเนินงานในกิจการของนิติบุคคลนั้นด้วย
๖. มีคุณสมบัติและไม่มีลักษณะต้องห้ามตามที่คณะกรรมการนโยบายการจัดซื้อจัดจ้างและการบริหารพัสดุภาครัฐกำหนดในราชกิจจานุเบกษา
๗. เป็นนิติบุคคลผู้มีอาชีพรับจ้างงานที่ประกวดราคาอิเล็กทรอนิกส์ดังกล่าว
๘. ไม่เป็นผู้มีผลประโยชน์ร่วมกันกับผู้ยื่นข้อเสนอรายอื่นที่เข้ายื่นข้อเสนอให้แก่เทศบาลนครขอนแก่น ณ วันประกาศประกวดราคาอิเล็กทรอนิกส์ หรือไม่เป็นผู้กระทำการอันเป็นการขัดขวางการ

แข่งขันราคาอย่างเป็นธรรม ในการประกวดราคาอิเล็กทรอนิกส์ครั้งนี้

๙. ไม่เป็นผู้ได้รับเอกสิทธิ์หรือความคุ้มกัน ซึ่งอาจปฏิเสธไม่ยอมขึ้นศาลไทย เว้นแต่รัฐบาลของผู้ยื่นข้อเสนอได้มีคำสั่งสละเอกสิทธิ์และความคุ้มกันเช่นนั้น

๑๐. ผู้ยื่นข้อเสนอต้องมีผลงานก่อสร้างประเภทเดียวกันกับผลงานที่ประกวดราคาจ้างก่อสร้างในวงเงินไม่น้อยกว่า ๙๙๕,๐๐๐.๐๐ บาท (เก้าแสนเก้าหมื่นห้าพันบาทถ้วน) และเป็นผลงานที่เป็นคู่สัญญาโดยตรงกับหน่วยงานของรัฐ หรือหน่วยงานเอกชนที่ เทศบาลนครขอนแก่น เชื่อถือ

๑๑. ผู้ยื่นข้อเสนอที่ยื่นข้อเสนอในรูปแบบของ "กิจการร่วมค้า" ต้องมีคุณสมบัติดังนี้
กรณีที่ข้อตกลงระหว่างผู้เข้าร่วมค้ากำหนดให้ผู้เข้าร่วมค้ารายใดรายหนึ่งเป็นผู้เข้าร่วมค้าหลัก ข้อตกลงระหว่างผู้เข้าร่วมค้าจะต้องมีการกำหนดสัดส่วนหน้าที่และความรับผิดชอบในปริมาณงานสิ่งของ หรือมูลค่าตามสัญญาของผู้เข้าร่วมค้าหลักมากกว่าผู้เข้าร่วมค้ารายอื่นทุกราย

กรณีที่ข้อตกลงระหว่างผู้เข้าร่วมค้ากำหนดให้ผู้เข้าร่วมค้ารายใดรายหนึ่งเป็นผู้เข้าร่วมค้าหลัก กิจการร่วมค้านั้นต้องใช้ผลงานของผู้เข้าร่วมค้าหลักรายเดียวเป็นผลงานของกิจการร่วมค้าที่ยื่นข้อเสนอ

สำหรับข้อตกลงระหว่างผู้เข้าร่วมค้าที่ไม่ได้กำหนดให้ผู้เข้าร่วมค้ารายใดเป็นผู้เข้าร่วมค้าหลัก ผู้เข้าร่วมค้าทุกรายจะต้องมีคุณสมบัติครบถ้วนตามเงื่อนไขที่กำหนดไว้ในเอกสารเชิญชวน หรือหนังสือเชิญชวน

กรณีที่ข้อตกลงระหว่างผู้เข้าร่วมค้ากำหนดให้มีการมอบหมายผู้เข้าร่วมค้ารายใดรายหนึ่งเป็นผู้ยื่นข้อเสนอ ในนามกิจการร่วมค้า การยื่นข้อเสนอดังกล่าวไม่ต้องมีหนังสือมอบอำนาจ

สำหรับข้อตกลงระหว่างผู้เข้าร่วมค้าที่ไม่ได้กำหนดให้ผู้เข้าร่วมค้ารายใดเป็นผู้ยื่นข้อเสนอผู้เข้าร่วมค้าทุกรายจะต้องลงลายมือชื่อในหนังสือมอบอำนาจให้ผู้เข้าร่วมค้ารายใดรายหนึ่งเป็นผู้ยื่นข้อเสนอในนามกิจการร่วมค้า

๑๒. ผู้ยื่นข้อเสนอต้องลงทะเบียนที่มีข้อมูลถูกต้องครบถ้วนในระบบจัดซื้อจัดจ้างภาครัฐด้วยอิเล็กทรอนิกส์ (Electronic Government Procurement : e-GP) ของกรมบัญชีกลาง

๑๓. ผู้ยื่นข้อเสนอต้องมีมูลค่าสุทธิของกิจการ ดังนี้

(๑) กรณีผู้ยื่นข้อเสนอเป็นนิติบุคคลที่จัดตั้งขึ้นตามกฎหมายไทยซึ่งได้จดทะเบียนเกินกว่า ๑ ปี ต้องมีมูลค่าสุทธิของกิจการ จากผลต่างระหว่างสินทรัพย์สุทธิหักด้วยหนี้สินสุทธิ ที่ปรากฏในงบแสดงฐานะการเงินที่มีการตรวจรับรองแล้ว ซึ่งจะต้องแสดงค่าเป็นบวก ๑ ปีสุดท้ายก่อนวันยื่นข้อเสนอ

(๒) กรณีผู้ยื่นข้อเสนอเป็นนิติบุคคลที่จัดตั้งขึ้นตามกฎหมายไทย ซึ่งยังไม่มีงบแสดงฐานะการเงินกับกรมพัฒนาธุรกิจการค้า ให้พิจารณาการกำหนดมูลค่าของทุนจดทะเบียน โดยผู้ยื่นข้อเสนอจะต้องมีทุนจดทะเบียนที่เรียกชำระมูลค่าหุ้นแล้ว ณ วันที่ยื่นข้อเสนอ ไม่ต่ำกว่า ๑ ล้านบาท

(๓) สำหรับการจัดซื้อจัดจ้างครั้งหนึ่งที่มีวงเงินเกิน ๕๐๐,๐๐๐ บาทขึ้นไป กรณีผู้ยื่นข้อเสนอเป็นบุคคลธรรมดา โดยพิจารณาจากหนังสือรับรองบัญชีเงินฝาก ไม่เกิน ๙๐ วันก่อนวันยื่นข้อเสนอ โดยต้องมีเงินฝากคงเหลือในบัญชีธนาคารเป็นมูลค่า ๑ ใน ๔ ของมูลค่างบประมาณของโครงการหรือรายการที่ยื่น

ข้อเสนอในแต่ละครั้ง และหากเป็นผู้ชนะการจัดซื้อจัดจ้างหรือเป็นผู้ได้รับการคัดเลือกจะต้องแสดงบัญชีเงินฝากที่มีมูลค่าดังกล่าวอีกครั้งหนึ่งในวันลงนามในสัญญา

(๔) กรณีที่ผู้ยื่นข้อเสนอไม่มีมูลค่าสุทธิของกิจการหรือทุนจดทะเบียน หรือมีแต่ไม่เพียงพอที่จะ เข้ายื่นข้อเสนอ ผู้ยื่นข้อเสนอสามารถขอวงเงินสินเชื่อ โดยต้องมีวงเงินสินเชื่อ ๑ ใน ๔ ของมูลค่างบประมาณของโครงการหรือรายการที่ยื่นข้อเสนอในครั้งนั้น (สินเชื่อที่ธนาคารภายในประเทศ หรือบริษัทเงินทุนหรือบริษัทเงินทุนหลักทรัพย์ที่ได้รับอนุญาตให้ประกอบกิจการเงินทุนเพื่อการพาณิชย์ และประกอบธุรกิจค้าประกันตามประกาศของธนาคารแห่งประเทศไทย ตามรายชื่อบริษัทเงินทุนที่ธนาคารแห่งประเทศไทยแจ้งเวียนให้ทราบ โดยพิจารณาจากยอดเงินรวมของวงเงินสินเชื่อที่สำนักงานใหญ่รับรอง หรือที่สำนักงานสาขารับรอง (กรณีได้รับมอบอำนาจจากสำนักงานใหญ่) ซึ่งออกให้แก่ผู้ยื่นข้อเสนอ นับถึงวันยื่นข้อเสนอไม่เกิน ๙๐ วัน)

(๕) กรณีตาม (๑) - (๔) ยกเว้นสำหรับกรณีดังต่อไปนี้

(๕.๑) กรณีที่ผู้ยื่นข้อเสนอเป็นหน่วยงานของรัฐ

(๕.๒) นิติบุคคลที่จัดตั้งขึ้นตามกฎหมายไทยที่อยู่ระหว่างการฟื้นฟูกิจการตามพระราชบัญญัติล้มละลาย (ฉบับที่ ๑๐) พ.ศ. ๒๕๖๑

(๕.๓) งานจ้างก่อสร้าง ที่กรมบัญชีกลางได้ขึ้นทะเบียนผู้ประกอบการงานก่อสร้างแล้ว และงานจ้างก่อสร้างที่หน่วยงานของรัฐได้มีการจัดทำบัญชีผู้ประกอบการงานก่อสร้างที่มีคุณสมบัติเบื้องต้นไว้แล้ว ก่อนวันที่พระราชบัญญัติการจัดซื้อจัดจ้างและการบริหารพัสดุภาครัฐมีผลใช้บังคับ

ผู้ยื่นข้อเสนอต้องยื่นข้อเสนอและเสนอราคาทางระบบจัดซื้อจัดจ้างภาครัฐด้วยอิเล็กทรอนิกส์ ในวันที่ ๒ กรกฎาคม ๒๕๖๗ ระหว่างเวลา ๑๓.๐๐ น. ถึง ๑๖.๐๐ น. /

ผู้สนใจสามารถรับเอกสารประกวดราคาอิเล็กทรอนิกส์ โดยดาวน์โหลดเอกสารทางระบบจัดซื้อจัดจ้างภาครัฐด้วยอิเล็กทรอนิกส์ หัวข้อ ค้นหาประกาศจัดซื้อจัดจ้างได้ตั้งแต่วันที่ประกาศจนถึงวันเสนอราคา



ผู้ยื่นข้อเสนอสามารถจัดเตรียมเอกสารข้อเสนอได้ตั้งแต่วันที่ประกาศจนถึงวันเสนอราคา

ผู้สนใจสามารถดูรายละเอียดได้ที่เว็บไซต์ www.kkmuni.go.th หรือ www.gprocurement.go.th

หรือสอบถามทางโทรศัพท์หมายเลข ๐๔๓-๒๗๐๗๓๐ ในวันและเวลาราชการ

ประกาศ ณ วันที่ ๒๕ มิถุนายน พ.ศ. ๒๕๖๗

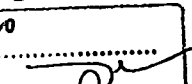
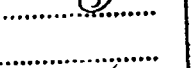
(นายธีระศักดิ์ ชีฆายุพันธ์)
นายกเทศมนตรีนครขอนแก่น

ปลัดเทศบาล.....	
ผอ.กองพัสดุ.....	
หน.ฝ่าย.....	
ท.หน.กลุ่มงาน.....	
ผู้พิมพ์.....	



เอกสารประกวดราคาจ้างก่อสร้างด้วยการประกวดราคาอิเล็กทรอนิกส์ (e-bidding)

เลขที่ ๒๖ /๒๕๖๗

ประกวดราคาจ้างก่อสร้างโครงการก่อสร้างห้องน้ำภายในโรงเรียนเทศบาลบ้านโนนทัน ด้วยวิธี
ประกวดราคาอิเล็กทรอนิกส์ (e-bidding)

ตามประกาศ เทศบาลนครขอนแก่น

ลงวันที่ ๒๕ มิถุนายน ๒๕๖๗

เทศบาลนครขอนแก่น ซึ่งต่อไปนี้เรียกว่า "เทศบาลนครขอนแก่น" มีความประสงค์จะ
ประกวดราคาจ้างก่อสร้างโครงการก่อสร้างห้องน้ำภายในโรงเรียนเทศบาลบ้านโนนทัน ด้วยวิธีประกวดราคา
อิเล็กทรอนิกส์ (e-bidding) ด้วยวิธีประกวดราคาอิเล็กทรอนิกส์ (e-bidding) โดยมีข้อแนะนำและข้อกำหนด
ดังต่อไปนี้

๑. เอกสารแนบท้ายเอกสารประกวดราคาอิเล็กทรอนิกส์

๑.๑ ร่างรายละเอียดขอบเขตของงานทั้งโครงการ (Terms of Reference : TOR)

๑.๒ แบบใบเสนอราคาที่กำหนดไว้ในระบบจัดซื้อจัดจ้างภาครัฐด้วยอิเล็กทรอนิกส์

๑.๓ แบบสัญญาจ้างก่อสร้าง

๑.๔ แบบหนังสือคำประกัน

(๑) หลักประกันสัญญา

๑.๕ สูตรการปรับราคา

๑.๖ บทนิยาม

(๑) ผู้ที่มีผลประโยชน์ร่วมกัน

(๒) การขัดขวางการแข่งขันอย่างเป็นธรรม

๑.๗ แบบบัญชีเอกสารที่กำหนดไว้ในระบบจัดซื้อจัดจ้างภาครัฐด้วยอิเล็กทรอนิกส์

(๑) บัญชีเอกสารส่วนที่ ๑

(๒) บัญชีเอกสารส่วนที่ ๒

๑.๘ แผนการใช้วัสดุที่ผลิตภายในประเทศและแผนการใช้เหล็กที่ผลิตภายในประเทศ

๑.๙ แผนการทำงาน

๒. คุณสมบัติของผู้ยื่นข้อเสนอ

๒.๑ มีความสามารถตามกฎหมาย

๒.๒ ไม่เป็นบุคคลล้มละลาย

๒.๓ ไม่อยู่ระหว่างเลิกกิจการ

๒.๔ ไม่เป็นบุคคลซึ่งอยู่ระหว่างถูกระงับการยื่นข้อเสนอหรือทำสัญญากับหน่วยงานของรัฐไว้ชั่วคราว เนื่องจากเป็นผู้ที่ไม่ผ่านเกณฑ์การประเมินผลการปฏิบัติงานของผู้ประกอบการตามระเบียบที่รัฐมนตรีว่าการกระทรวงการคลังกำหนดตามที่ประกาศเผยแพร่ในระบบเครือข่ายสารสนเทศของกรมบัญชีกลาง

๒.๕ ไม่เป็นบุคคลซึ่งถูกระงับชื่อไว้ในบัญชีรายชื่อผู้ทำงานและได้แจ้งเวียนชื่อให้เป็นผู้ทำงานของหน่วยงานของรัฐในระบบเครือข่ายสารสนเทศของกรมบัญชีกลาง ซึ่งรวมถึงนิติบุคคลที่ผู้ทำงานเป็นหุ้นส่วนผู้จัดการ กรรมการผู้จัดการ ผู้บริหาร ผู้มีอำนาจในการดำเนินงานในกิจการของนิติบุคคลนั้นด้วย

๒.๖ มีคุณสมบัติและไม่มีลักษณะต้องห้ามตามที่คณะกรรมการนโยบายการจัดซื้อจัดจ้าง และการบริหารพัสดุภาครัฐกำหนดในราชกิจจานุเบกษา

๒.๗ เป็นนิติบุคคลผู้มีอาชีพรับจ้างงานที่ประกวดราคาอิเล็กทรอนิกส์ดังกล่าว

๒.๘ ไม่เป็นผู้มีผลประโยชน์ร่วมกันกับผู้ยื่นข้อเสนอรายอื่นที่เข้ายื่นข้อเสนอให้แก่เทศบาลนครขอนแก่น ณ วันประกาศประกวดราคาอิเล็กทรอนิกส์ หรือไม่เป็นผู้กระทำการอันเป็นการขัดขวางการแข่งขันอย่างเป็นธรรมในการประกวดราคาอิเล็กทรอนิกส์ครั้งนี้

๒.๙ ไม่เป็นผู้ได้รับเอกสิทธิ์หรือความคุ้มกัน ซึ่งอาจปฏิเสธไม่ยอมขึ้นศาลไทย เว้นแต่รัฐบาล ของผู้ยื่นข้อเสนอได้มีคำสั่งให้สละเอกสิทธิ์และความคุ้มกันเช่นนั้น

๒.๑๐ ผู้ยื่นข้อเสนอต้องมีผลงานก่อสร้างประเภทเดียวกันกับผลงานที่ประกวดราคาจ้าง ก่อสร้างในวงเงินไม่น้อยกว่า ๙๙๕,๐๐๐.๐๐ บาท (เก้าแสนเก้าหมื่นห้าพันบาทถ้วน) และเป็นผลงานที่เป็นคู่สัญญาโดยตรงกับหน่วยงานของรัฐ หรือหน่วยงานเอกชนที่ เทศบาลนครขอนแก่น เชื้อถือ

๒.๑๑ กิจการร่วมค้าที่ยื่นข้อเสนอในรูปแบบของ "กิจการร่วมค้า" ต้องมีคุณสมบัติดังนี้
กรณีที่ข้อตกลงระหว่างผู้เข้าร่วมค้ากำหนดให้ผู้เข้าร่วมค้ารายใดรายหนึ่งเป็นผู้เข้าร่วมค้าหลัก ข้อตกลงระหว่างผู้เข้าร่วมค้าจะต้องมีการกำหนดสัดส่วนหน้าที่และความรับผิดชอบในปริมาณงาน สิ่งของหรือมูลค่าตามสัญญาของผู้เข้าร่วมค้าหลักมากกว่าผู้เข้าร่วมค้ารายอื่นทุกราย

กรณีที่ข้อตกลงระหว่างผู้เข้าร่วมค้ากำหนดให้ผู้เข้าร่วมค้ารายใดรายหนึ่งเป็นผู้เข้าร่วมค้าหลัก กิจการร่วมค่านั้นต้องใช้ผลงานของผู้เข้าร่วมค้าหลักรายเดียวเป็นผลงานของกิจการร่วมค้าที่ยื่นข้อเสนอ

สำหรับข้อตกลงระหว่างผู้เข้าร่วมค้าที่ไม่ได้กำหนดให้ผู้เข้าร่วมค้ารายใดเป็นผู้เข้าร่วมค้าหลัก ผู้เข้าร่วมค้าทุกรายจะต้องมีคุณสมบัติครบถ้วนตามเงื่อนไขที่กำหนดไว้ในเอกสารเชิญชวน หรือหนังสือเชิญชวน

กรณีที่ข้อตกลงระหว่างผู้เข้าร่วมค้ากำหนดให้มีการมอบหมายผู้เข้าร่วมค้ารายใดรายหนึ่งเป็นผู้ยื่นข้อเสนอ ในนามกิจการร่วมค้า การยื่นข้อเสนอดังกล่าวไม่ต้องมีหนังสือมอบอำนาจ

สำหรับข้อตกลงระหว่างผู้เข้าร่วมค้าที่ไม่ได้กำหนดให้ผู้เข้าร่วมค้ารายใดเป็นผู้ยื่นข้อเสนอ ผู้เข้าร่วมค้าทุกรายจะต้องลงลายมือชื่อในหนังสือมอบอำนาจให้ผู้เข้าร่วมค้ารายใดรายหนึ่งเป็นผู้ยื่นข้อเสนอ ในนามกิจการร่วมค้า

๒.๑๒ ผู้ยื่นข้อเสนอต้องลงทะเบียนที่มีข้อมูลถูกต้องครบถ้วนในระบบจัดซื้อจัดจ้างภาครัฐด้วย อิเล็กทรอนิกส์ (Electronic Government Procurement : e-GP) ของกรมบัญชีกลาง

๒.๑๓ ผู้ยื่นข้อเสนอต้องมีมูลค่าสุทธิของกิจการ ดังนี้

(๑) กรณีผู้ยื่นข้อเสนอเป็นนิติบุคคลที่จัดตั้งขึ้นตามกฎหมายไทยซึ่งได้จดทะเบียนเกินกว่า ๑ ปี ต้องมีมูลค่าสุทธิของกิจการ จากผลต่างระหว่างสินทรัพย์สุทธิหักด้วยหนี้สินสุทธิ ที่ปรากฏในงบแสดงฐานะการเงินที่มีการตรวจรับรองแล้ว ซึ่งจะต้องแสดงค่าเป็นบวก ๑ ปีสุดท้ายก่อนวันยื่นข้อเสนอ

(๒) กรณีผู้ยื่นข้อเสนอเป็นนิติบุคคลที่จัดตั้งขึ้นตามกฎหมายไทย ซึ่งยังไม่มีงบแสดงฐานะการเงินกับกรมพัฒนาธุรกิจการค้า ให้พิจารณาการกำหนดมูลค่าของทุนจดทะเบียน โดยผู้ยื่นข้อเสนอจะต้องมีทุนจดทะเบียนที่เรียกชำระมูลค่าหุ้นแล้ว ณ วันที่ยื่นข้อเสนอ ไม่ต่ำกว่า ๑ ล้านบาท

(๓) สำหรับการจัดซื้อจัดจ้างครั้งหนึ่งที่มีวงเงินเกิน ๕๐๐,๐๐๐ บาทขึ้นไป กรณีผู้ยื่นข้อเสนอเป็นบุคคลธรรมดา โดยพิจารณาจากหนังสือรับรองบัญชีเงินฝาก ไม่เกิน ๙๐ วันก่อนวันยื่นข้อเสนอ โดยต้องมีเงินฝากคงเหลือในบัญชีธนาคารเป็นมูลค่า ๑ ใน ๔ ของมูลค่างบประมาณของโครงการหรือรายการที่ยื่นข้อเสนอในแต่ละครั้ง และหากเป็นผู้ชนะการจัดซื้อจัดจ้างหรือเป็นผู้ได้รับการคัดเลือกจะต้องแสดงบัญชีเงินฝากที่มีมูลค่าดังกล่าวอีกครั้งหนึ่งในวันลงนามในสัญญา

(๔) กรณีที่ผู้ยื่นข้อเสนอไม่มีมูลค่าสุทธิของกิจการหรือทุนจดทะเบียน หรือมีแต่ไม่เพียงพอที่จะ เข้ายื่นข้อเสนอ ผู้ยื่นข้อเสนอสามารถขอวงเงินสินเชื่อ โดยต้องมีวงเงินสินเชื่อ ๑ ใน ๔ ของมูลค่างบประมาณของโครงการหรือรายการที่ยื่นข้อเสนอในครั้งนั้น (สินเชื่อที่ธนาคารภายในประเทศ หรือบริษัทเงินทุนหรือบริษัทเงินทุนหลักทรัพย์ที่ได้รับอนุญาตให้ประกอบกิจการเงินทุนเพื่อการพาณิชย์ และประกอบธุรกิจค้าประกันตามประกาศของธนาคารแห่งประเทศไทย ตามรายชื่อบริษัทเงินทุนที่ธนาคารแห่งประเทศไทยแจ้งเวียนให้ทราบ โดยพิจารณาจากยอดเงินรวมของวงเงินสินเชื่อที่สำนักงานใหญ่รับรอง หรือที่สำนักงานสาขารับรอง (กรณีได้รับมอบอำนาจจากสำนักงานใหญ่) ซึ่งออกให้แก่ผู้ยื่นข้อเสนอ นับถึงวันยื่นข้อเสนอไม่เกิน ๙๐ วัน)

(๕) กรณีตาม (๑) - (๔) ยกเว้นสำหรับกรณีดังต่อไปนี้

(๕.๑) กรณีที่ผู้ยื่นข้อเสนอเป็นหน่วยงานของรัฐ

(๕.๒) นิติบุคคลที่จัดตั้งขึ้นตามกฎหมายไทยที่อยู่ระหว่างการฟื้นฟูกิจการตามพระราชบัญญัติล้มละลาย (ฉบับที่ ๑๐) พ.ศ. ๒๕๖๑

(๕.๓) งานจ้างก่อสร้าง ที่กรมบัญชีกลางได้ขึ้นทะเบียนผู้ประกอบการงานก่อสร้างแล้ว และงานจ้างก่อสร้างที่หน่วยงานของรัฐได้มีการจัดทำบัญชีผู้ประกอบการงานก่อสร้างที่มีคุณสมบัติเบื้องต้นไว้แล้ว ก่อนวันที่พระราชบัญญัติการจัดซื้อจัดจ้างและการบริหารพัสดุภาครัฐมีผลใช้บังคับ

๓. หลักฐานการยื่นข้อเสนอ

ผู้ยื่นข้อเสนอจะต้องเสนอเอกสารหลักฐานยื่นมาพร้อมกับการเสนอราคาทางระบบจัดซื้อจัดจ้างภาครัฐด้วยอิเล็กทรอนิกส์ โดยแยกเป็น ๒ ส่วน คือ

๓.๑ ส่วนที่ ๑ อย่างน้อยต้องมีเอกสารดังต่อไปนี้

- (๑) ในกรณีผู้ยื่นข้อเสนอเป็นนิติบุคคล
 - (ก) ห้างหุ้นส่วนสามัญหรือห้างหุ้นส่วนจำกัด ให้ยื่นสำเนาหนังสือรับรองการจดทะเบียนนิติบุคคล บัญชีรายชื่อหุ้นส่วนผู้จัดการ ผู้มีอำนาจควบคุม (ถ้ามี)
 - (ข) บริษัทจำกัดหรือบริษัทมหาชนจำกัด ให้ยื่นสำเนาหนังสือรับรองการจดทะเบียนนิติบุคคล หนังสือปริคณห์สนธิ บัญชีรายชื่อกรรมการผู้จัดการ ผู้มีอำนาจควบคุม (ถ้ามี) และบัญชีผู้ถือหุ้นรายใหญ่ (ถ้ามี)
- (๒) ในกรณีผู้ยื่นข้อเสนอเป็นบุคคลธรรมดาหรือคณะบุคคลที่มีใช้นิติบุคคล ให้ยื่นสำเนาบัตรประจำตัวประชาชนของผู้นั้น สำเนาข้อตกลงที่แสดงถึงการเข้าเป็นหุ้นส่วน (ถ้ามี) สำเนาบัตรประจำตัวประชาชนของผู้เป็นหุ้นส่วน หรือสำเนาหนังสือเดินทางของผู้เป็นหุ้นส่วนที่ได้ถือสัญชาติไทย
- (๓) ในกรณีผู้ยื่นข้อเสนอเป็นผู้ยื่นข้อเสนอร่วมกันในฐานะเป็นผู้ร่วมค้า ให้ยื่นสำเนาสัญญาของการเข้าร่วมค้า และเอกสารตามที่ระบุไว้ใน (๑) หรือ (๒) ของผู้ร่วมค้า แล้วแต่กรณี
- (๔) ผู้ยื่นข้อเสนอต้องแสดงหลักฐานเกี่ยวกับมูลค่าสุทธิของกิจการ ดังนี้
 - (๔.๑) ในกรณีผู้ยื่นข้อเสนอเป็นนิติบุคคล ให้ยื่นงบแสดงฐานะการเงินที่มีการรับรองแล้ว ๑ ปีสุดท้ายก่อนวันยื่นข้อเสนอ โดยให้ยื่นขณะเข้าเสนอราคา
 - (๔.๒) ในกรณีผู้ยื่นข้อเสนอเป็นบุคคลธรรมดา ให้ยื่นหนังสือรับรองบัญชีเงินฝาก ไม่เกิน ๙๐ วัน ก่อนวันยื่นข้อเสนอ โดยให้ยื่นขณะเข้าเสนอราคา และจะต้องแสดงหนังสือรับรองบัญชีเงินฝากที่มีมูลค่าดังกล่าวอีกครั้งหนึ่งในวันลงนามในสัญญา
 - (๔.๓) กรณีที่ผู้ยื่นข้อเสนอไม่มีมูลค่าสุทธิของกิจการและทุนจดทะเบียนหรือมีแต่ไม่เพียงพอที่จะเข้ายื่นข้อเสนอ ให้ยื่นสำเนาหนังสือรับรองวงเงินสินเชื่อ (สินเชื่อที่ธนาคารภายในประเทศหรือบริษัทเงินทุนหรือบริษัทเงินทุนหลักทรัพย์ที่ได้รับอนุญาตให้ประกอบกิจการเงินทุนเพื่อการพาณิชย์และประกอบธุรกิจค้าประกัน ตามประกาศของธนาคารแห่งประเทศไทย ตามรายชื่อบริษัทเงินทุนที่ธนาคารแห่งประเทศไทยแจ้งเวียนให้ทราบ โดยพิจารณาจากยอดเงินรวมของวงเงินสินเชื่อที่สำนักงานใหญ่รับรองหรือที่สำนักงานสาขารับรอง (กรณีได้รับมอบอำนาจจากสำนักงานใหญ่) ซึ่งออกให้แก่ผู้ยื่นข้อเสนอ นับถึงวันยื่นข้อเสนอไม่เกิน ๙๐ วัน)
- (๕) สำเนาใบทะเบียนพาณิชย์พร้อมรับรองสำเนาถูกต้อง (ถ้ามี) (ถ้ามี)
- (๖) สำเนาใบทะเบียนภาษีมูลค่าเพิ่มพร้อมรับรองสำเนาถูกต้อง (ถ้ามี) (ถ้ามี)
- (๗) บัญชีเอกสารส่วนที่ ๑ ทั้งหมดที่ได้ยื่นพร้อมกับการเสนอราคาทางระบบจัดซื้อจัดจ้างภาครัฐด้วยอิเล็กทรอนิกส์ ตามแบบในข้อ ๑.๗ (๑) โดยไม่ต้องแนบในรูปแบบ PDF File (Portable Document Format)

ทั้งนี้ เมื่อผู้ยื่นข้อเสนอดำเนินการแนบไฟล์เอกสารตามบัญชีเอกสารส่วนที่

๑ ครบถ้วน ถูกต้องแล้ว ระบบจัดซื้อจัดจ้างภาครัฐด้วยอิเล็กทรอนิกส์จะสร้างบัญชีเอกสารส่วนที่ ๑ ตามแบบ
ในข้อ ๑.๗ (๑) ให้โดยผู้ยื่นข้อเสนอไม่ต้องแนบบัญชีเอกสารส่วนที่ ๑ ดังกล่าวในรูปแบบ PDF File (Portable
Document Format)

๓.๒ ส่วนที่ ๒ อย่างน้อยต้องมีเอกสารดังต่อไปนี้

(๑) ในกรณีที่ผู้ยื่นข้อเสนอมอบอำนาจให้บุคคลอื่นกระทำการแทนให้แนบ
หนังสือมอบอำนาจซึ่งติดอากรแสตมป์ตามกฎหมาย โดยมีหลักฐานแสดงตัวตนของผู้มอบอำนาจและผู้รับ
มอบอำนาจ ทั้งนี้หากผู้รับมอบอำนาจเป็นบุคคลธรรมดาต้องเป็นผู้ที่บรรลุนิติภาวะตามกฎหมายแล้วเท่านั้น

(๒) สำเนาหนังสือรับรองผลงานก่อสร้าง

(๓) สำเนาใบขึ้นทะเบียนผู้ประกอบการวิสาหกิจขนาดกลางและขนาดย่อม
(SMEs) (ถ้ามี)

(๔) บัญชีเอกสารส่วนที่ ๒ ทั้งหมดที่ได้ยื่นพร้อมกับการเสนอราคาทางระบบจัด
ซื้อจัดจ้างภาครัฐด้วยอิเล็กทรอนิกส์ตามแบบในข้อ ๑.๗ (๒) โดยไม่ต้องแนบในรูปแบบ PDF File (Portable
Document Format)

ทั้งนี้ เมื่อผู้ยื่นข้อเสนอดำเนินการแนบไฟล์เอกสารตามบัญชีเอกสารส่วนที่ ๒
ครบถ้วน ถูกต้องแล้ว ระบบจัดซื้อจัดจ้างภาครัฐด้วยอิเล็กทรอนิกส์จะสร้างบัญชีเอกสารส่วนที่ ๒ ตามแบบใน
ข้อ ๑.๗ (๒) ให้โดยผู้ยื่นข้อเสนอไม่ต้องแนบบัญชีเอกสารส่วนที่ ๒ ดังกล่าวในรูปแบบ PDF File (Portable
Document Format)

๔. การเสนอราคา

๔.๑ ผู้ยื่นข้อเสนอต้องยื่นข้อเสนอ และเสนอราคาทางระบบจัดซื้อจัดจ้างภาครัฐด้วย
อิเล็กทรอนิกส์ตามที่กำหนดไว้ในเอกสารประกวดราคาอิเล็กทรอนิกส์นี้ โดยไม่มีเงื่อนไขใดๆ ทั้งสิ้น และจะต้อง
กรอกข้อความให้ถูกต้องครบถ้วน พร้อมทั้งหลักฐานแสดงตัวตนและทำการยืนยันตัวตนของผู้ยื่นข้อเสนอ โดย
ไม่ต้องแนบบใบเสนอราคาในรูปแบบ PDF File (Portable Document Format)

๔.๒ ให้ผู้ยื่นข้อเสนอกรอกรายละเอียดการเสนอราคาในใบเสนอราคาตามแบบ
เอกสารประกวดราคาจ้างก่อสร้างด้วยวิธีประกวดราคาอิเล็กทรอนิกส์ (e-bidding) ข้อ ๑.๒ ให้ครบถ้วน
โดยไม่ต้องยื่น ใบแจ้งปริมาณงานและราคาและใบบัญชีรายการก่อสร้าง ในรูปแบบ PDF File (Portable
Document Format)

ในการเสนอราคาให้เสนอราคาเป็นเงินบาทและเสนอราคาได้เพียงครั้งเดียวและ
ราคาเดียว โดยเสนอราคารวม หรือราคาต่อหน่วย หรือราคาต่อรายการ ตามเงื่อนไขที่ระบุไว้ท้ายใบเสนอราคา
ให้ถูกต้อง ทั้งนี้ ราคารวมที่เสนอจะต้องตรงกันทั้งตัวเลขและตัวหนังสือ ถ้าตัวเลขและตัวหนังสือไม่ตรงกัน ให้
ถือตัวหนังสือเป็นสำคัญ โดยคิดราคารวมทั้งสิ้นซึ่งรวมค่าภาษีมูลค่าเพิ่ม ภาษีอากรอื่น และค่าใช้จ่ายที่ปวงไว้
แล้ว

ราคาที่เสนอจะต้องเสนอกำหนดเป็นราคาไม่น้อยกว่า ๑๘๐ วัน ตั้งแต่วันเสนอ
ราคาโดยภายในกำหนดยื่นราคา ผู้ยื่นข้อเสนอต้องรับผิดชอบราคาที่ตนได้เสนอไว้และจะถอนการเสนอราคา

มิได้

๔.๓ ผู้ยื่นข้อเสนอจะต้องเสนอกำหนดเวลาดำเนินการก่อสร้างแล้วเสร็จไม่เกิน ๑๒๐ วัน นับถัดจากวันลงนามในสัญญาจ้าง หรือวันที่ได้รับหนังสือแจ้งจาก เทศบาลนครขอนแก่น ให้เริ่มทำงาน

๔.๔ ก่อนเสนอราคา ผู้ยื่นข้อเสนอควรตรวจสอบร่างสัญญา ร่างรายละเอียดขอบเขตของงานทั้งโครงการ (Terms of Reference : TOR) ให้ถี่ถ้วนและเข้าใจเอกสารประกวดราคาจ้างอิเล็กทรอนิกส์ทั้งหมดเสียก่อนที่จะตกลงยื่นข้อเสนอตามเงื่อนไขในเอกสารประกวดราคาจ้างอิเล็กทรอนิกส์

๔.๕ ผู้ยื่นข้อเสนอจะต้องยื่นข้อเสนอและเสนอราคาทางระบบจัดซื้อจัดจ้างภาครัฐด้วย อิเล็กทรอนิกส์ในวันที่ ๒ กรกฎาคม ๒๕๖๗ ระหว่างเวลา ๑๓.๐๐ น. ถึง ๑๖.๐๐ น. และเวลาในการเสนอราคาให้ถือตามเวลาของระบบจัดซื้อจัดจ้างภาครัฐด้วยอิเล็กทรอนิกส์เป็นเกณฑ์

เมื่อพ้นกำหนดเวลายื่นข้อเสนอและเสนอราคาแล้ว จะไม่รับเอกสารการยื่นข้อเสนอ และการเสนอราคาใดๆ โดยเด็ดขาด

๔.๖ ผู้ยื่นข้อเสนอต้องจัดทำเอกสารสำหรับใช้ในการเสนอราคาในรูปแบบไฟล์เอกสาร ประเภท PDF File (Portable Document Format) โดยผู้ยื่นข้อเสนอต้องเป็นผู้รับผิดชอบตรวจสอบความครบถ้วน ถูกต้อง และชัดเจนของเอกสาร PDF File ก่อนที่จะยืนยันการเสนอราคา แล้วจึงส่งข้อมูล (Upload) เพื่อเป็นการเสนอราคาให้แก่เทศบาลนครขอนแก่น ผ่านทางระบบจัดซื้อจัดจ้างภาครัฐด้วยอิเล็กทรอนิกส์

๔.๗ คณะกรรมการพิจารณาผลการประกวดราคาอิเล็กทรอนิกส์จะดำเนินการตรวจสอบ คุณสมบัติของผู้ยื่นข้อเสนอแต่ละรายว่า เป็นผู้ยื่นข้อเสนอที่มีผลประโยชน์ร่วมกันกับผู้ยื่นเสนอรายอื่นตามข้อ ๑.๖ (๑) หรือไม่ หากปรากฏว่าผู้ยื่นเสนอรายใดเป็นผู้ยื่นข้อเสนอที่มีผลประโยชน์ร่วมกันกับผู้ยื่นเสนอรายอื่น คณะกรรมการฯ จะตัดรายชื่อผู้ยื่นเสนอราคาที่มีผลประโยชน์ร่วมกันนั้นออกจากการเป็นผู้ยื่นข้อเสนอ

หากปรากฏต่อคณะกรรมการพิจารณาผลการประกวดราคาอิเล็กทรอนิกส์ว่า ก่อนหรือในขณะที่มีการพิจารณาข้อเสนอ มีผู้ยื่นเสนอรายใดกระทำการอันเป็นการขัดขวางการแข่งขันอย่างเป็นธรรมตาม ข้อ ๑.๖ (๒) และคณะกรรมการฯ เชื่อว่ามีการกระทำอันเป็นการขัดขวางการแข่งขันอย่างเป็นธรรม คณะกรรมการฯ จะตัดรายชื่อผู้ยื่นเสนอรายนั้นออกจากการเป็นผู้ยื่นข้อเสนอ และเทศบาลนครขอนแก่น จะพิจารณาลงโทษผู้ยื่นเสนอดังกล่าวเป็นผู้ทำงาน เว้นแต่ เทศบาลนครขอนแก่น จะพิจารณาเห็นว่า ผู้ยื่นเสนอรายนั้น มิใช่เป็นผู้ริเริ่มให้มีการกระทำดังกล่าวและได้ให้ความร่วมมือเป็นประโยชน์ต่อการพิจารณาของเทศบาลนครขอนแก่น

๔.๘ ผู้ยื่นข้อเสนอจะต้องปฏิบัติ ดังนี้

- (๑) ปฏิบัติตามเงื่อนไขที่ระบุไว้ในเอกสารประกวดราคาอิเล็กทรอนิกส์
- (๒) ราคาที่เสนอจะต้องเป็นราคาที่รวมภาษีมูลค่าเพิ่ม และภาษีอื่นๆ (ถ้ามี) รวมค่าใช้จ่ายทั้งปวงไว้ด้วยแล้ว
- (๓) ผู้ยื่นข้อเสนอจะต้องลงทะเบียนเพื่อเข้าสู่กระบวนการเสนอราคา ตามวัน

เวลาที่กำหนด

(๔) ผู้ยื่นข้อเสนอจะถอนการเสนอราคาที่เสนอแล้วไม่ได้

(๕) ผู้ยื่นข้อเสนอต้องศึกษาและทำความเข้าใจในระบบและวิธีการเสนอราคา ด้วยวิธีประกวดราคาอิเล็กทรอนิกส์ ของกรมบัญชีกลางที่แสดงไว้ในเว็บไซต์ www.gprocurement.go.th

๔.๙ คู่สัญญาต้องจัดทำแผนการทำงานมาให้ภายใน ๗ วัน นับถัดจากวันลงนามในสัญญา โดยจัดทำแผนการทำงานตามเอกสารแนบท้ายเอกสารประกวดราคาอิเล็กทรอนิกส์ เว้นแต่เป็นกรณีสัญญาที่มีวงเงินไม่เกิน ๕๐๐,๐๐๐ บาท ทั้งนี้ แผนการทำงานให้ถือเป็นเอกสารส่วนหนึ่งของสัญญา

๔.๑๐ ผู้ยื่นข้อเสนอที่เป็นผู้ชนะการเสนอราคาต้องจัดทำแผนการใช้พัสดุที่ผลิตในประเทศและแผนการใช้เหล็กที่ผลิตในประเทศ โดยยื่นให้หน่วยงานของรัฐภายใน ๖๐ วัน นับถัดจากวันลงนามในสัญญา

๕. หลักเกณฑ์และสิทธิในการพิจารณา

๕.๑ การพิจารณาผลการยื่นข้อเสนอประกวดราคาอิเล็กทรอนิกส์ครั้งนี้ เทศบาลนครขอนแก่นจะพิจารณาตัดสินโดยใช้หลักเกณฑ์ ราคา

๕.๒ การพิจารณาผู้ชนะการยื่นข้อเสนอ
กรณีใช้หลักเกณฑ์ราคาในการพิจารณาผู้ชนะการยื่นข้อเสนอ เทศบาลนครขอนแก่น จะพิจารณาจาก ราคารวม

๕.๓ หากผู้ยื่นข้อเสนอรายใดมีคุณสมบัติไม่ถูกต้องตามข้อ ๒ หรือยื่นหลักฐานการยื่นข้อเสนอไม่ถูกต้อง หรือไม่ครบถ้วนตามข้อ ๓ หรือยื่นข้อเสนอไม่ถูกต้องตามข้อ ๔ แล้ว คณะกรรมการพิจารณาผล การประกวดราคาอิเล็กทรอนิกส์จะไม่รับพิจารณาข้อเสนอของผู้ยื่นข้อเสนอรายนั้น เว้นแต่ ผู้ยื่นข้อเสนอรายใดเสนอเอกสารทางเทคนิคหรือรายละเอียดคุณลักษณะเฉพาะของพัสดุที่จะจ้างไม่ครบถ้วน หรือเสนอรายละเอียดแตกต่างไปจากเงื่อนไขที่เทศบาลนครขอนแก่นกำหนดไว้ในประกาศและเอกสารประกวดราคาอิเล็กทรอนิกส์ ในส่วนที่มีสาระสำคัญและความแตกต่างนั้น ไม่มีผลทำให้เกิดการได้เปรียบเสียเปรียบ ต่อผู้ยื่นข้อเสนอรายอื่น หรือเป็นการผิดพลาดเล็กน้อย คณะกรรมการฯ อาจพิจารณาผ่อนปรนการตัดสินสิทธิ ผู้ยื่นข้อเสนอรายนั้น

๕.๔ เทศบาลนครขอนแก่นสงวนสิทธิ์ไม่พิจารณาข้อเสนอของผู้ยื่นข้อเสนอโดยไม่มี การผ่อนผัน ในกรณีดังต่อไปนี้

(๑) ไม่กรอกชื่อผู้ยื่นข้อเสนอในการเสนอราคาทางระบบจัดซื้อจัดจ้าง ด้วยอิเล็กทรอนิกส์

(๒) เสนอรายละเอียดแตกต่างไปจากเงื่อนไขที่กำหนดในเอกสารประกวดราคา อิเล็กทรอนิกส์ที่เป็นสาระสำคัญ หรือมีผลทำให้เกิดความได้เปรียบเสียเปรียบแก่ผู้ยื่นข้อเสนอรายอื่น

๕.๕ ในการตัดสินการประกวดราคาอิเล็กทรอนิกส์หรือในการทำสัญญา คณะกรรมการพิจารณาผลการประกวดราคาอิเล็กทรอนิกส์หรือเทศบาลนครขอนแก่น มีสิทธิให้ผู้ยื่นข้อเสนอชี้แจง

ข้อเท็จจริงเพิ่มเติมได้ เทศบาลนครขอนแก่นมีสิทธิที่จะไม่รับข้อเสนอ ไม่รับราคา หรือไม่ทำสัญญา หากข้อเท็จจริงดังกล่าวไม่เหมาะสมหรือไม่ถูกต้อง

๕.๖ เทศบาลนครขอนแก่นทรงไว้ซึ่งสิทธิที่จะไม่รับราคาต่ำสุด หรือราคาหนึ่งราคาใด หรือราคาที่เป็นอันดับสองก็ได้ และอาจพิจารณาเลือกจ้างในจำนวน หรือขนาด หรือเฉพาะรายการหนึ่งรายการใด หรืออาจจะยกเลิก การประกวดราคาอิเล็กทรอนิกส์โดยไม่พิจารณาจัดจ้างเลยก็ได้ สุดแต่จะพิจารณา ทั้งนี้เพื่อประโยชน์ของทางราชการเป็นสำคัญ และให้ถือว่าการตัดสินใจของ เทศบาลนครขอนแก่นเป็นเด็ดขาด ผู้ยื่นข้อเสนอจะเรียกร้องค่าใช้จ่าย หรือค่าเสียหายใดๆ มิได้ รวมทั้ง เทศบาลนครขอนแก่นจะพิจารณายกเลิกการประกวดราคาอิเล็กทรอนิกส์และลงโทษผู้ยื่นข้อเสนอเป็นผู้ที่จ้าง ไม่ว่าจะเป็นผู้ยื่นข้อเสนอที่ได้รับการคัดเลือกหรือไม่ก็ตาม หากมีเหตุที่เชื่อได้ว่าผู้ยื่นข้อเสนอกระทำการโดยไม่สุจริต เช่น การเสนอเอกสารอันเป็นเท็จ หรือใช้ชื่อบุคคลธรรมดา หรือนิติบุคคลอื่นมาเสนอราคาแทน เป็นต้น

ในกรณีที่ผู้ยื่นข้อเสนอรายที่เสนอราคาต่ำสุด เสนอราคาต่ำจนคาดหมายได้ว่าไม่อาจดำเนินงานตามเอกสารประกวดราคาอิเล็กทรอนิกส์ได้ คณะกรรมการพิจารณาผลการประกวดราคาอิเล็กทรอนิกส์หรือเทศบาลนครขอนแก่น จะให้ผู้ยื่นข้อเสนออื่นชี้แจงและแสดงหลักฐานที่ทำให้เชื่อได้ว่า ผู้ยื่นข้อเสนอสามารถดำเนินงานตามเอกสารประกวดราคาอิเล็กทรอนิกส์ให้เสร็จสมบูรณ์ หากคำชี้แจงไม่เป็นที่รับฟังได้ เทศบาลนครขอนแก่น มีสิทธิที่จะไม่รับข้อเสนอหรือไม่รับราคาของผู้ยื่นข้อเสนอรายนั้น ทั้งนี้ ผู้ยื่นข้อเสนอดังกล่าวไม่มีสิทธิเรียกร้องค่าใช้จ่ายหรือค่าเสียหายใดๆ จากเทศบาลนครขอนแก่น

๕.๗ ก่อนลงนามในสัญญา เทศบาลนครขอนแก่น อาจประกาศยกเลิกการประกวดราคาอิเล็กทรอนิกส์ หากปรากฏว่ามีการกระทำที่เข้าลักษณะผู้ยื่นข้อเสนอที่ชนะการประกวดราคา หรือที่ได้รับการคัดเลือกมีผลประโยชน์ร่วมกัน หรือมีส่วนได้เสียกับผู้ยื่นข้อเสนอรายอื่น หรือขัดขวางการแข่งขันอย่างเป็นธรรม หรือสมยอมกันกับผู้ยื่นข้อเสนอรายอื่น หรือเจ้าหน้าที่ในการเสนอราคา หรือสื่อว่ากระทำการทุจริตอื่นใดในการเสนอราคา

๕.๘ หากผู้ยื่นข้อเสนอซึ่งเป็นผู้ประกอบการ SMEs เสนอราคาสูงกว่าราคาต่ำสุดของผู้ยื่นข้อเสนอรายอื่นที่ไม่เกินร้อยละ ๑๐ ให้หน่วยงานของรัฐจัดซื้อจัดจ้างกับผู้ประกอบการ SMEs ดังกล่าว โดยจัดเรียงลำดับผู้ยื่นข้อเสนอซึ่งเป็นผู้ประกอบการ SMEs ซึ่งเสนอราคาสูงกว่าราคาต่ำสุดของผู้ยื่นข้อเสนอรายอื่นไม่เกินร้อยละ ๑๐ ที่จะเรียกมาทำสัญญาไม่เกิน ๓ ราย

ผู้ยื่นข้อเสนอที่เป็นกิจการร่วมค้าที่จะได้สิทธิตามวรรคหนึ่ง ผู้เข้าร่วมค้าทุกราย จะต้องเป็นผู้ประกอบการ SMEs

ทั้งนี้ ผู้ประกอบการ SMEs ที่จะได้แต้มต่อด้านราคาตามวรรคหนึ่ง จะต้องมิ
วงเงินสัญญาสะสมตามปีปฏิทินรวมกับราคาที่เสนอในครั้งนั้นแล้ว มีมูลค่ารวมกันไม่เกินมูลค่าของรายได้ตามขนาดที่ขึ้นทะเบียนไว้กับ สสว.

๕.๙ หากผู้ยื่นข้อเสนอซึ่งมิใช่ผู้ประกอบการ SMEs แต่เป็นบุคคลธรรมดาที่ถือสัญชาติไทยหรือนิติบุคคลที่จัดตั้งขึ้นตามกฎหมายไทยเสนอราคาสูงกว่าราคาต่ำสุดของผู้ยื่นข้อเสนอซึ่งเป็นบุคคลธรรมดาที่มีถิ่นสัญชาติไทยหรือนิติบุคคลที่จัดตั้งขึ้นตามกฎหมายของต่างประเทศไม่เกินร้อยละ ๓ ให้

จัดซื้อจัดจ้างกับบุคคลธรรมดาที่ถือสัญชาติไทยหรือนิติบุคคลที่จัดตั้งขึ้นตามกฎหมายไทยดังกล่าว

ผู้ยื่นข้อเสนอที่เป็นกิจการร่วมค้าที่จะได้สิทธิตามวรรคหนึ่ง ผู้เข้าร่วมค้าทุกราย จะต้องเป็นบุคคลธรรมดาที่ถือสัญชาติไทยหรือนิติบุคคลที่จัดตั้งขึ้นตามกฎหมายไทย

๖. การทำสัญญาจ้างก่อสร้าง

ผู้ชนะการประกวดราคาอิเล็กทรอนิกส์จะต้องทำสัญญาจ้างตามแบบสัญญา ดังระบุ ในข้อ ๑.๓ หรือทำข้อตกลงเป็นหนังสือกับเทศบาลนครขอนแก่น ภายใน ๗ วัน นับถัดจากวันที่ได้รับแจ้ง และ จะต้องวางหลักประกันสัญญาเป็นจำนวนเงินเท่ากับร้อยละ ๕ ของราคาค่าจ้างที่ประกวดราคาอิเล็กทรอนิกส์ ให้เทศบาลนครขอนแก่นยึดถือไว้ในขณะทำสัญญาโดยใช้หลักประกันอย่างหนึ่งอย่างใด ดังต่อไปนี้

๖.๑ เงินสด

๖.๒ เช็คหรือตราพท์ที่ธนาคารเซ็นส่งจ่าย ซึ่งเป็นเช็คหรือตราพท์ลงวันที่ที่ใช้เช็คหรือตราพท์นั้น ชำระต่อเจ้าหน้าที่ในวันทำสัญญา หรือก่อนวันนั้นไม่เกิน ๓ วันทำการ

๖.๓ หนังสือค้ำประกันของธนาคารภายในประเทศ ตามตัวอย่างที่คณะกรรมการนโยบายกำหนด ดังระบุในข้อ ๑.๔ (๒) หรือจะเป็นหนังสือค้ำประกันอิเล็กทรอนิกส์ตามวิธีการที่กรมบัญชีกลางกำหนด

๖.๔ หนังสือค้ำประกันของบริษัทเงินทุน หรือบริษัทเงินทุนหลักทรัพย์ที่ได้รับอนุญาต ให้ประกอบกิจการเงินทุนเพื่อการพาณิชย์และประกอบธุรกิจค้ำประกันตามประกาศของธนาคารแห่งประเทศไทย ตามรายชื่อบริษัทเงินทุนที่ธนาคารแห่งประเทศไทยแจ้งเวียนให้ทราบ โดยอนุโลมให้ใช้ตามตัวอย่าง หนังสือค้ำประกันของธนาคารที่คณะกรรมการนโยบายกำหนด ดังระบุในข้อ ๑.๔ (๒)

๖.๕ พันธบัตรรัฐบาลไทย

หลักประกันนี้จะคืนให้ โดยไม่มีดอกเบี้ยภายใน ๑๕ วันนับถัดจากวันที่ผู้ชนะการประกวดราคาอิเล็กทรอนิกส์ (ผู้รับจ้าง) พ้นจากข้อผูกพันตามสัญญาจ้างแล้ว

๗. ค่าจ้างและการจ่ายเงิน

เทศบาลนครขอนแก่น จะจ่ายค่าจ้างซึ่งได้รวมภาษีมูลค่าเพิ่มตลอดจนภาษีอากรอื่น ๆ และค่าใช้จ่ายทั้งปวงด้วยแล้วโดยถือราคาเหมารวมเป็นเกณฑ์และกำหนดการจ่ายเงินเป็นจำนวน ๔ งวดดังนี้

งวดที่ ๑ เป็นจำนวนเงินในอัตราร้อยละ ๑๕ ของค่าจ้าง เมื่อผู้รับจ้างได้ปฏิบัติงาน ดังนี้

- ทำการติดตั้งป้ายโครงการจำนวน ๒ ป้าย แล้วเสร็จ
- เทฐานราก คานคอดิน เสาและพื้นแล้วเสร็จทั้งสองหลัง ๑๐๐%
- งานทำความสะอาด บริเวณก่อสร้างงวดที่ ๑ เรียบร้อยแล้วเสร็จ ให้แล้วเสร็จภายใน ๓๐ วัน

งวดที่ ๒ เป็นจำนวนเงินในอัตราร้อยละ ๑๕ ของค่าจ้าง เมื่อผู้รับจ้างได้ปฏิบัติงาน ดังนี้

- วางระบบท่อสุขาภิบาล ทำโครงหลังคา มุงหลังคาแล้วเสร็จทั้งสองหลัง ๑๐๐%
- ก่อผนังและฉาบปูนแล้วเสร็จทั้งสองหลังรวม ๕๐%

- งานทำความสะอาด บริเวณก่อสร้างงวดที่ ๒ เรียบร้อยแล้วเสร็จ ให้แล้วเสร็จภายใน ๒๕ วัน

งวดที่ ๓ เป็นจำนวนเงินในอัตราร้อยละ ๓๕ ของค่าจ้าง เมื่อผู้รับจ้างได้ปฏิบัติงาน ดังนี้

- ก่อผนังและฉาบปูนแล้วเสร็จทั้งสองหลังรวม ๑๐๐%
- ปูกระเบื้องพื้นและผนังแล้วเสร็จทั้งสองหลังรวม ๑๐๐%
- วางท่อร้อยสายระบบไฟฟ้าแล้วเสร็จทั้งสองหลัง ๑๐๐%
- งานทำความสะอาด บริเวณก่อสร้างงวดที่ ๓ เรียบร้อยแล้วเสร็จ ให้แล้วเสร็จภายใน ๔๐ วัน
งวดที่ ๔ (งวดสุดท้าย) เป็นจำนวนเงินในอัตราร้อยละ ๓๕ ของค่าจ้าง เมื่อผู้รับจ้างได้

ปฏิบัติงานดังนี้

- ทาสีภายนอกและภายในแล้วเสร็จทั้งสองหลังรวม ๑๐๐%
- ติดตั้งดวงโคมแล้วเสร็จทั้งสองหลังรวม ๑๐๐%
- ติดตั้งประตูห้องน้ำแล้วเสร็จทั้งสองหลังรวม ๑๐๐%
- ติดตั้งสุขภัณฑ์แล้วเสร็จทั้งสองหลังรวม ๑๐๐%
- ติดตั้งงานอื่นๆ ตามแบบก่อสร้างแล้วเสร็จทั้งสองหลังรวม ๑๐๐%
- งานทำความสะอาด บริเวณก่อสร้างงวดที่ ๔ เรียบร้อยแล้วเสร็จ ให้แล้วเสร็จภายใน ๒๕ วัน

๘. อัตราค่าปรับ

ค่าปรับตามสัญญาจ้างแนบท้ายเอกสารประกวดราคาอิเล็กทรอนิกส์ หรือข้อตกลงจ้าง เป็นหนังสือจะกำหนด ดังนี้

๘.๑ กรณีที่ผู้รับจ้างนำงานที่รับจ้างไปจ้างช่วงให้ผู้อื่นทำอีกทอดหนึ่งโดยไม่ได้รับอนุญาตจากเทศบาลนครขอนแก่น จะกำหนดค่าปรับสำหรับการฝ่าฝืนดังกล่าวเป็นจำนวนร้อยละ ๑๐.๐๐ ของวงเงินของงานจ้างช่วงนั้น

๘.๒ กรณีที่ผู้รับจ้างปฏิบัติผิดสัญญาจ้างก่อสร้าง นอกเหนือจากข้อ ๘.๑ จะกำหนดค่าปรับเป็นรายวันเป็นจำนวนเงินตายตัวในอัตราร้อยละ ๐.๑๐ ของราคางานจ้าง

๙. การรับประกันความชำรุดบกพร่อง

ผู้ชนะการประกวดราคาอิเล็กทรอนิกส์ซึ่งได้ทำสัญญาจ้าง ตามแบบ ดังระบุในข้อ ๑.๓ หรือข้อตกลงจ้างเป็นหนังสือแล้วแต่กรณี จะต้องรับประกันความชำรุดบกพร่องของงานจ้างที่เกิดขึ้นภายในระยะเวลา ไม่น้อยกว่า ๒ ปี นับถัดจากวันที่เทศบาลนครขอนแก่นได้รับมอบงาน โดยต้องบริหารจัดการซ่อมแซมแก้ไขให้ใช้การได้ดีดังเดิมภายใน ๑๕ วัน นับถัดจากวันที่ได้รับแจ้งความชำรุดบกพร่อง

๑๐. ข้อสงวนสิทธิในการยื่นข้อเสนอและอื่น ๆ

๑๐.๑ เงินค่าจ้างสำหรับงานจ้างครั้งนี้ ได้มาจากเงินงบประมาณประจำปี พ.ศ. ๒๕๖๗ การลงนามในสัญญาจะกระทำต่อเมื่อ เทศบาลนครขอนแก่นได้รับอนุมัติเงินค่าก่อสร้างจากเงินงบประมาณประจำปี พ.ศ. ๒๕๖๗

๑๐.๒ เมื่อเทศบาลนครขอนแก่นได้คัดเลือกผู้ยื่นข้อเสนอรายใดให้เป็นผู้รับจ้าง และได้ตกลงจ้าง ตามการประกวดราคาอิเล็กทรอนิกส์แล้ว ถ้าผู้รับจ้างจะต้องสั่งหรือนำสิ่งของมาเพื่องานจ้างดังกล่าว

เข้ามาจากต่างประเทศ และของนั้นต้องนำเข้ามาโดยทางเรือในเส้นทางที่มีเรือไทยเดินอยู่ และสามารถให้บริการรับขนได้ตามที่รัฐมนตรีว่าการกระทรวงคมนาคมประกาศกำหนด ผู้ยื่นข้อเสนอซึ่งเป็นผู้รับจ้างจะต้องปฏิบัติตามกฎหมายว่าด้วยการส่งเสริมการพาณิชย์ ดังนี้

(๑) แจกการส่งหรือนำสิ่งของดังกล่าวเข้ามาจากต่างประเทศต่อกรมเจ้าท่า ภายใน ๗ วัน นับตั้งแต่วันที่ผู้รับจ้างส่งหรือซื้อของจากต่างประเทศ เว้นแต่เป็นของที่รัฐมนตรีว่าการกระทรวงคมนาคมประกาศยกเว้นให้บรรทุกโดยเรืออื่นได้

(๒) จัดการให้สิ่งของดังกล่าวบรรทุกโดยเรือไทย หรือเรือที่มีสิทธิเช่นเดียวกับเรือไทยจากต่างประเทศมายังประเทศไทย เว้นแต่จะได้รับอนุญาตจากกรมเจ้าท่า ให้บรรทุกสิ่งของนั้น โดยเรืออื่น ที่มีใช้เรือไทย ซึ่งจะต้องได้รับอนุญาตเช่นนั้นก่อนบรรทุกของลงเรืออื่น หรือเป็นของที่รัฐมนตรีว่าการกระทรวงคมนาคมประกาศยกเว้นให้บรรทุกโดยเรืออื่น

(๓) ในกรณีที่ไม่ปฏิบัติตาม (๑) หรือ (๒) ผู้รับจ้างจะต้องรับผิดชอบตามกฎหมายว่าด้วยการส่งเสริมการพาณิชย์

๑๐.๓ ผู้ยื่นข้อเสนอซึ่งเทศบาลนครขอนแก่นได้คัดเลือกแล้ว ไม่ไปทำสัญญาหรือข้อตกลงจ้างเป็นหนังสือภายในเวลาที่กำหนดตั้งระบุไว้ในข้อ ๗ เทศบาลนครขอนแก่นจะริบหลักประกันการยื่นข้อเสนอ หรือเรียกร้องจากผู้ออกหนังสือค้ำประกัน การยื่นข้อเสนอทันที และอาจพิจารณาเรียกร้องให้ชดใช้ความเสียหายอื่น (ถ้ามี) รวมทั้งจะพิจารณาให้เป็นผู้ทำงาน ตามระเบียบกระทรวงการคลังว่าด้วยการจัดซื้อจัดจ้าง และการบริหารพัสดุภาครัฐ

๑๐.๔ เทศบาลนครขอนแก่นสงวนสิทธิ์ที่จะแก้ไขเพิ่มเติมเงื่อนไข หรือข้อกำหนดในแบบสัญญาหรือข้อตกลงจ้างเป็นหนังสือให้เป็นไปตามความเห็นของสำนักงานอัยการสูงสุด (ถ้ามี)

๑๐.๕ ในกรณีที่เอกสารแนบท้ายเอกสารประกวดราคาอิเล็กทรอนิกส์ มีความขัดหรือแย้งกันผู้ยื่นข้อเสนอจะต้องปฏิบัติตามคำวินิจฉัยของเทศบาลนครขอนแก่น คำวินิจฉัยดังกล่าวให้ถือเป็นที่สุด และ ผู้ยื่นข้อเสนอไม่มีสิทธิเรียกร้องค่าใช้จ่ายใดๆ เพิ่มเติม

๑๐.๖ เทศบาลนครขอนแก่น อาจประกาศยกเลิกการจัดจ้างในกรณีต่อไปนี้ได้ โดยที่ผู้ยื่นข้อเสนอจะเรียกร้องค่าเสียหายใดๆ จากเทศบาลนครขอนแก่นไม่ได้

(๑) เทศบาลนครขอนแก่นไม่ได้รับการจัดสรรเงินที่จะใช้ในการจัดจ้างหรือได้รับจัดสรรแต่ไม่เพียงพอที่จะทำการจัดจ้างครั้งนี้ต่อไป

(๒) มีการกระทำที่เข้าลักษณะผู้ยื่นข้อเสนอที่ชนะการจัดจ้างหรือที่ได้รับการคัดเลือกมี ผลประโยชน์ร่วมกัน หรือมีส่วนได้เสียกับผู้ยื่นเสนอรายอื่น หรือขัดขวางการแข่งขันอย่างเป็นธรรมหรือสมยอมกันกับผู้ยื่นเสนอรายอื่น หรือเจ้าหน้าที่ในการเสนอราคา หรือถือว่ากระทำการทุจริตอื่นใดในการเสนอราคา

(๓) การทำการจัดจ้างครั้งนี้ต่อไปอาจก่อให้เกิดความเสียหายแก่เทศบาลนครขอนแก่น หรือกระทบต่อประโยชน์สาธารณะ

(๔) กรณีอื่นในทำนองเดียวกับ (๑) (๒) หรือ (๓) ตามที่กำหนดในกฎกระทรวง

ซึ่งออกตามความในกฎหมายว่าด้วยการจัดซื้อจัดจ้างและการบริหารพัสดุภาครัฐ

๑๑. การปรับราคาค่างานก่อสร้าง

การปรับราคาค่างานก่อสร้างตามสูตรการปรับราคาดังระบุในข้อ ๑.๕ จะนำมาใช้ในกรณี
ที่ ค่างานก่อสร้างลดลงหรือเพิ่มขึ้น โดยวิธีการต่อไปนี้

ตามเงื่อนไข หลักเกณฑ์ สูตรและวิธีคำนวณที่ใช้กับสัญญาแบบปรับราคาได้ตามมติ
คณะรัฐมนตรีเมื่อวันที่ ๒๒ สิงหาคม ๒๕๓๒ เรื่อง การพิจารณาช่วยเหลือผู้ประกอบการอาชีพงานก่อสร้าง ตาม
หนังสือสำนักเลขาธิการคณะรัฐมนตรี ที่ นร ๐๒๐๓/ว ๑๐๙ ลงวันที่ ๒๔ สิงหาคม ๒๕๓๒

สูตรการปรับราคา (สูตรค่า K) จะต้องคงที่ที่ระดับที่กำหนดไว้ในวันแล้วเสร็จตามที่
กำหนดไว้ในสัญญา หรือภายในระยะเวลาที่เทศบาลนครขอนแก่นได้ขยายออกไป โดยจะใช้สูตรของทาง
ราชการที่ได้ระบุในข้อ ๑.๕

๑๒. มาตรฐานฝีมือช่าง

เมื่อเทศบาลนครขอนแก่นได้คัดเลือกผู้ยื่นข้อเสนอรายใดให้เป็นผู้รับจ้างและได้ตกลงจ้าง
ก่อสร้าง ตามประกาศนี้แล้วผู้ยื่นข้อเสนอจะต้องตกลงว่าในการปฏิบัติงานก่อสร้างดังกล่าว ผู้ยื่นข้อเสนอจะต้อง
มีและ ใช้ผู้ผ่านการทดสอบมาตรฐานฝีมือช่างหรือผู้ผ่านการทดสอบมาตรฐานฝีมือช่างจาก สถาบันพัฒนาฝีมือ
และแรงงาน หรือผู้มีวุฒิปริญญา ปวช. ปวส. และ ปวท.หรือเทียบเท่าจากสถาบันการศึกษาที่ ก.พ. รับรองให้
เข้ารับราชการได้ ในอัตราไม่ต่ำกว่าร้อยละ ๑๐ ของแต่ละสาขาช่างแต่จะต้องมีจำนวนช่างอย่างน้อย ๑ คน ใน
แต่ละสาขาช่าง ดังต่อไปนี้

๑๒.๑ วิศวกรโยธาระดับภาคีสถาปนิกวิชาชีพ

๑๒.๒ สถาปนิกระดับภาคีสถาปนิกวิชาชีพ

๑๓. การปฏิบัติตามกฎหมายและระเบียบ

ในระหว่างระยะเวลาการก่อสร้าง ผู้ยื่นข้อเสนอที่ได้รับการคัดเลือกให้เป็นผู้รับจ้างต้อง
ปฏิบัติ ตามหลักเกณฑ์ที่กฎหมายและระเบียบได้กำหนดไว้โดยเคร่งครัด

๑๔. การประเมินผลการปฏิบัติงานของผู้ประกอบการ

เทศบาลนครขอนแก่น สามารถนำผลการปฏิบัติงานแล้วเสร็จตามสัญญาของผู้ยื่นข้อ
เสนอที่ได้รับการคัดเลือกให้ เป็นผู้รับจ้างเพื่อนำมาประเมินผลการปฏิบัติงานของผู้ประกอบการ

ทั้งนี้ หากผู้ยื่นข้อเสนอที่ได้รับการคัดเลือกไม่ผ่านเกณฑ์ที่กำหนดจะถูกระงับการยื่นข้อ
เสนอหรือทำสัญญากับเทศบาลนครขอนแก่น ไว้ชั่วคราว

เทศบาลนครขอนแก่น

๒๔

มิถุนายน ๒๕๖๗

ตารางแสดงวงเงินงบประมาณที่ได้รับจัดสรรและราคากลางในงานจ้างก่อสร้าง

1. ชื่อโครงการ
 ประกวดราคาจ้างก่อสร้างโครงการก่อสร้างห้องน้ำภายในโรงเรียนเทศบาลบ้านโนนทัน ด้วยวิธีประกวดราคาอิเล็กทรอนิกส์ (e-bidding) / โครงการก่อสร้างห้องน้ำภายในโรงเรียนเทศบาลบ้านโนนทัน
2. หน่วยงานเจ้าของโครงการ เทศบาลนครขอนแก่น / เทศบาลนครขอนแก่น
3. วงเงินงบประมาณที่ได้รับจัดสรร 2,489,000.00 บาท
4. ลักษณะงาน
 โดยสังเขป ก่อสร้างอาคารคอนกรีตเสริมเหล็ก 1 ชั้น
5. ราคากลางคำนวณ ณ วันที่ 7 มิ.ย. 2567 เป็นเงิน 2,224,862.40 บาท
6. บัญชีประมาณการราคากลาง
 - 6.1 รายงาน пр.4
 - 6.2 รายงาน пр.4 ครุภัณฑ์
 - 6.3 รายงาน пр.5 (ก)
 - 6.4 รายงาน пр.5 (ข)
 - 6.5 รายงาน пр.6
 - 6.6 รายงานแสดงผลความจำเป็นรายละเอียดของการสืบ
7. รายชื่อคณะกรรมการกำหนดราคากลาง
 - 7.1 ทศพล วงศ์อาษา ประธานกรรมการกำหนดราคากลาง ผู้อำนวยการสำนักช่าง
 - 7.2 ธนะชัย หิมะธนะสุวรรณ กรรมการกำหนดราคากลาง ผู้ช่วยสถาปนิก
 - 7.3 ธวัชชัย วนาพิทักษ์กุล กรรมการกำหนดราคากลาง ผู้อำนวยการส่วนควบคุมการก่อสร้างอาคารและผังเมือง
 - 7.4 กมลศักดิ์ แก้วมาตย์ กรรมการกำหนดราคากลาง หัวหน้าฝ่ายแบบแผนและก่อสร้าง
 - 7.5 ศุภวัตร นามคำ กรรมการกำหนดราคากลาง สถาปนิกชำนาญการ

ศุภวัตร นามคำ

23 พฤษภาคม 2567 16:40:49

แบบสรุปราคากลางงานก่อสร้างอาคาร

ชื่อโครงการ/งานก่อสร้าง ประกวดราคาจ้างก่อสร้างโครงการก่อสร้างห้องน้ำภายในโรงเรียนเทศบาลบ้านโนนทัน ด้วยวิธีประกวดราคาอิเล็กทรอนิกส์ (e-bidding)โครงการก่อสร้างห้องน้ำภายในโรงเรียนเทศบาลบ้านโนนทัน

สถานที่ก่อสร้าง ตำบล ในเมือง อำเภอเมืองขอนแก่น จังหวัด ขอนแก่น

แบบเลขที่

หน่วยงานเจ้าของโครงการ/งานก่อสร้าง เทศบาลนครขอนแก่น เทศบาลนครขอนแก่น

แบบ ปร. 4 และ ปร. 5 ที่แบบ มีจำนวน 2 ชุด

คำนวณราคากลาง เมื่อวันที่

หน่วย : บาท

ลำดับที่	รายงาน	ค่าก่อสร้าง	หมายเหตุ
1	งานก่อสร้างอาคารห้องน้ำ จำนวน 2,000 หลังละ 1,101,181.21 บาท	2,202,362.42	
2	งานอาคาร : งานครุภัณฑ์จัดซื้อ	22,499.97	
สรุป	ราคากลาง (..... สองล้านสองแสนสองหมื่นสี่พันแปดร้อยหกสิบสองบาทสี่สิบสี่สตางค์.....)	2,224,862.40	

ศุภวัตร นามคำ

23 พฤษภาคม 2567 16:42:52

แบบสรุปราคากลางงานก่อสร้างอาคาร

ชื่อโครงการ/งานก่อสร้าง	ประกวดราคาจ้างก่อสร้างโครงการก่อสร้างห้องน้ำภายในโรงเรียนเทศบาลบ้านโนนทัน ด้วยวิธีประกวดราคาอิเล็กทรอนิกส์ (e-bidding)/โครงการก่อสร้างห้องน้ำภายในโรงเรียนเทศบาลบ้านโนนทัน					
สถานที่ก่อสร้าง	ตำบล	ในเมือง	อำเภอ	เมืองขอนแก่น	จังหวัด	ขอนแก่น
แบบเลขที่						
หน่วยงานเจ้าของโครงการ/งานก่อสร้าง	เทศบาลนครขอนแก่น เทศบาลนครขอนแก่น					
แบบ ปร. 4 และ ปร. 5 ที่แนบ	มีจำนวน					
คำนวณราคากลาง	เมื่อวันที่					

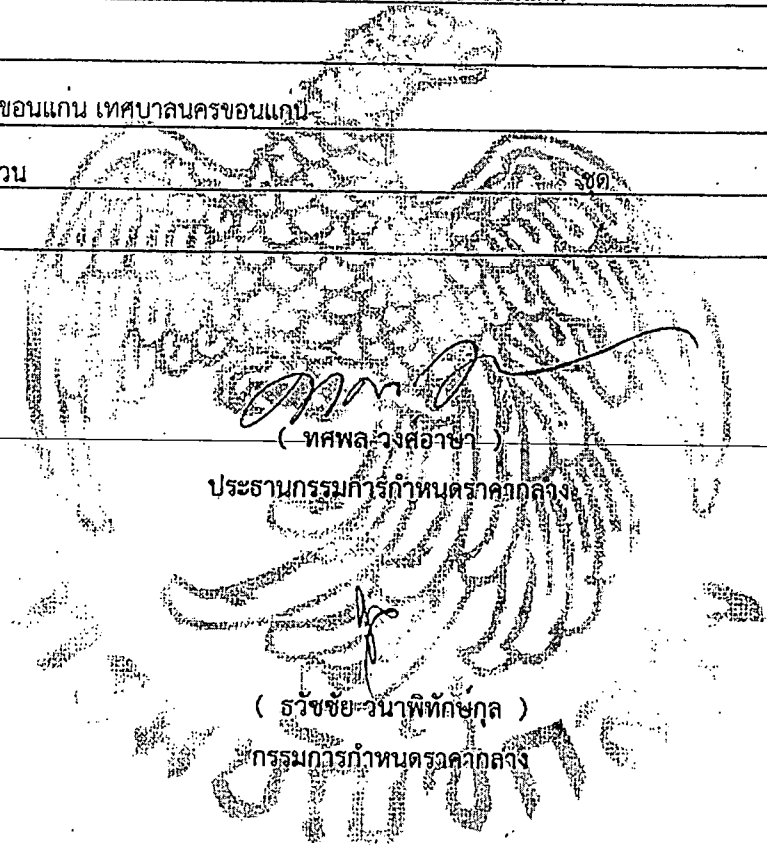

(ทศพลวงศอาษา)

ประธานกรรมการกำหนดราคากลาง

(ธวัชชัย วานาพิทักษ์กุล)

กรรมการกำหนดราคากลาง

(ธนะชัย หิมะธนะสุวรรณ)
กรรมการกำหนดราคากลาง

(กมลศักดิ์ แก้วมาตย์)
กรรมการกำหนดราคากลาง

แบบสรุปราคากลางงานก่อสร้างอาคาร

ชื่อโครงการ/งานก่อสร้าง	ประกวดราคาจ้างก่อสร้างโครงการก่อสร้างห้องน้ำภายในโรงเรียนเทศบาลบ้านโนนทัน ด้วยวิธีประกวดราคาอิเล็กทรอนิกส์ (e-bidding)/โครงการก่อสร้างห้องน้ำภายในโรงเรียนเทศบาลบ้านโนนทัน					
สถานที่ก่อสร้าง	ตำบล	ในเมือง	อำเภอ	เมืองขอนแก่น	จังหวัด	ขอนแก่น
แบบเลขที่						
หน่วยงานเจ้าของโครงการ/งานก่อสร้าง	เทศบาลนครขอนแก่น เทศบาลนครขอนแก่น					
แบบ ปร. 4 และ ปร. 5 ที่แนบ	มีจำนวน					
คำนวณราคากลาง	เมื่อวันที่					

(สุภวัตร นามคำ)

กรรมการกำหนดราคากลาง

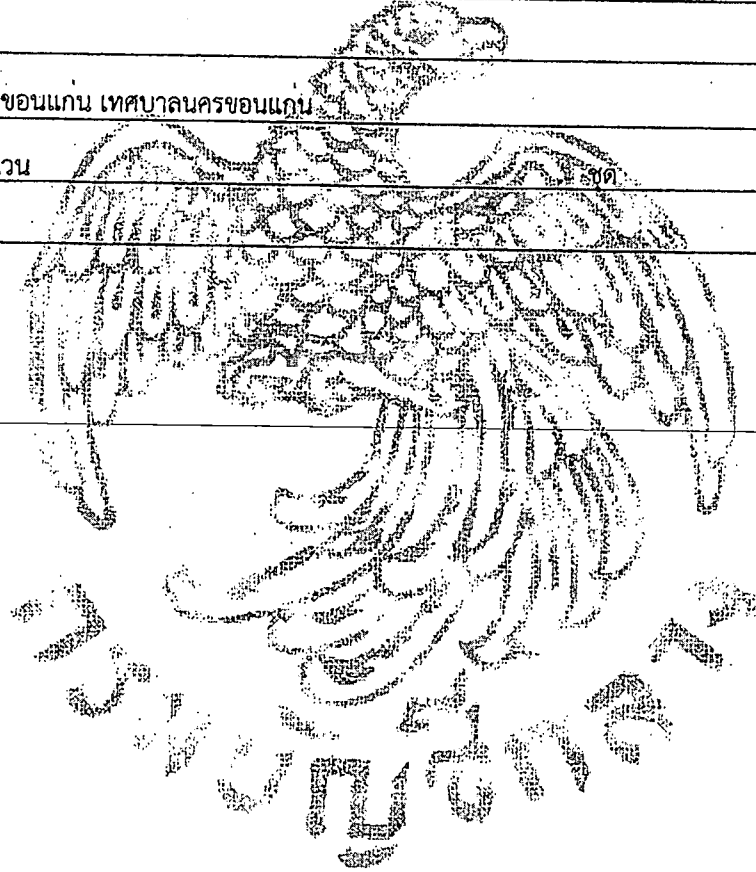

สุภวัตร นามคำ

23 พฤษภาคม 2567 16:42:52

แบบสรุปค่าก่อสร้าง

กลุ่มงาน/งาน	งานก่อสร้างอาคารห้องน้ำ			
ชื่อโครงการ/งานก่อสร้าง	ประกวดราคาจ้างก่อสร้างโครงการก่อสร้างห้องน้ำภายในโรงเรียนเทศบาลบ้านโนนทัน ด้วยวิธีประกวดราคาอิเล็กทรอนิกส์ (e-bidding)/โครงการก่อสร้างห้องน้ำภายในโรงเรียนเทศบาลบ้านโนนทัน ตำบลในเมือง อำเภอเมืองขอนแก่น จังหวัดขอนแก่น			
สถานที่ก่อสร้าง	ตำบลในเมือง อำเภอเมืองขอนแก่น จังหวัดขอนแก่น			
แบบเลขที่				
หน่วยงานเจ้าของโครงการ/งานก่อสร้าง	เทศบาลนครขอนแก่น / เทศบาลนครขอนแก่น			
แบบ พร. 4 ที่แนบ	มีจำนวน	9	หน้า	
คำนวณราคากลาง	เมื่อวันที่			

หน่วย : บาท

ลำดับที่	รายงาน	ค่างานต้นทั้น	Factor	ค่าก่อสร้าง	หมายเหตุ
1	งานก่อสร้างอาคารห้องน้ำ	843,429.24	1.3056	1,101,181.21	
รวมค่าก่อสร้าง				1,101,181.21	

ขนาดหรือเนื้อที่อาคารจำนวน 58.19 ตารางเมตร เฉลี่ย 18,923.89 บาท/ตารางเมตร

หมายเหตุ : แสดงแบบสรุปค่าก่อสร้าง รวม 1,101,181.21 บาท ต่อ 1 หน่วย

กลุ่มงาน/งาน งานก่อสร้างอาคารห้องน้ำ

ชื่อโครงการ/งานก่อสร้าง ประกวดราคาจ้างก่อสร้างโครงการก่อสร้างห้องน้ำภายในโรงเรียนเทศบาลบ้านโนนทัน ด้วยวิธีประกวดราคาอิเล็กทรอนิกส์ (e-bidding)/โครงการก่อสร้างห้องน้ำภายในโรงเรียนเทศบาลบ้านโนนทัน

สถานที่ก่อสร้าง ตำบลในเมือง อำเภอเมืองขอนแก่น จังหวัดขอนแก่น

แบบเลขที่

หน่วยงานเจ้าของโครงการ/งานก่อสร้าง เทศบาลนครขอนแก่น / เทศบาลนครขอนแก่น

แบบ พร. 4 ที่แบบ มีจำนวน 9 หน้า

คำนวณราคากลาง เมื่อวันที่

หน่วย : บาท

ลำดับที่	รายงาน	คณington	Factor-F	ค่าก่อสร้าง	หมายเหตุ
	เงื่อนไขการใช้ตาราง Factor F				
	เงินล่วงหน้าจ่าย 0 %				
	เงินประกันผลงานหัก 0 %				
	ดอกเบี้ยเงินกู้ 7 %				
	ภาษีมูลค่าเพิ่ม 7 %				
				รวมค่าก่อสร้าง	
				1,101,181.21	

ขนาดหรือเนื้อที่อาคารจำนวน 58.19 ตารางเมตร เฉลี่ย 18,923.89 บาท/ตารางเมตร

หมายเหตุ : แสดงแบบสรุปค่าก่อสร้าง รวม 1,101,181.21 บาท ต่อ 1 หน่วย

แบบสรุปค่าก่อสร้าง

ชื่อโครงการ/งานก่อสร้าง	ประกวดราคาจ้างก่อสร้างโครงการก่อสร้างห้องน้ำภายในโรงเรียนเทศบาลบ้านโนนทัน ด้วยวิธีประกวดราคาอิเล็กทรอนิกส์ (e-					
สถานที่ก่อสร้าง	bidding)โครงการก่อสร้างห้องน้ำภายในโรงเรียนเทศบาลบ้านโนนทัน ตำบลในเมือง		อำเภอ	เมืองขอนแก่น	จังหวัด	ขอนแก่น
แบบเลขที่						
หน่วยงานเจ้าของโครงการ/งานก่อสร้าง	เทศบาลนครขอนแก่น / เทศบาลนครขอนแก่น					
แบบ	ปร. 4	ที่แนบ	มีจำนวน	9	หน้า	
คำนวณราคากลาง	เมื่อวันที่					

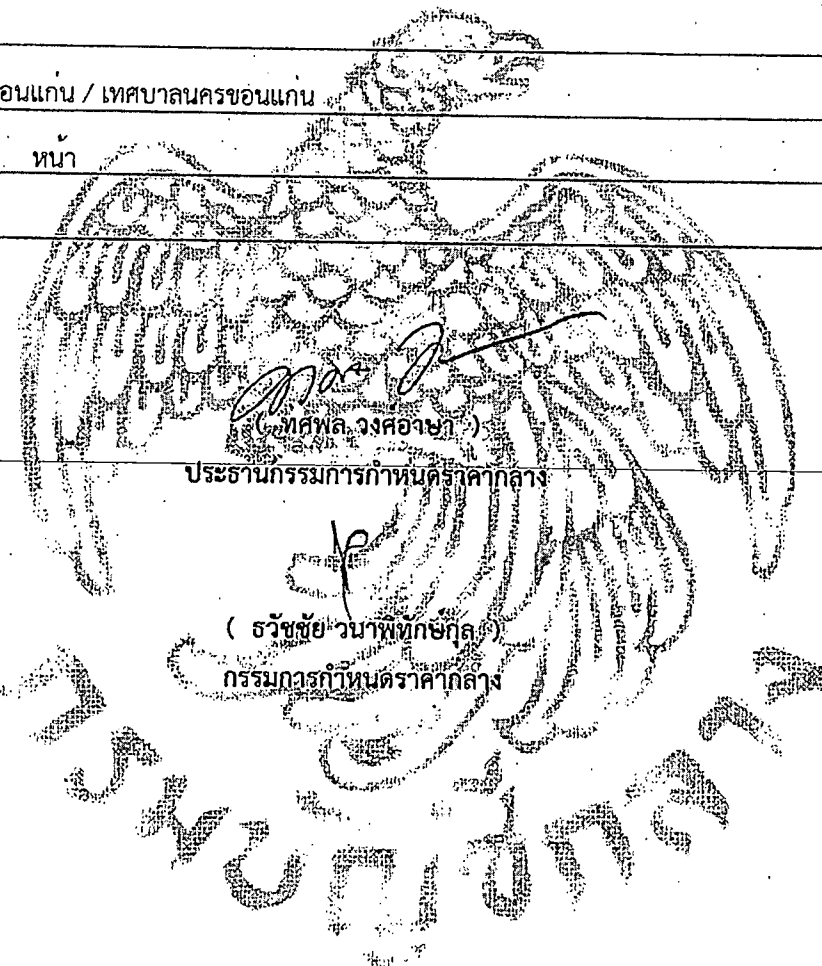

(Signature)
 (ธนะชัย หิมะธนะสุวรรณ)
 กรรมการกำหนดราคากลาง

(Signature)
 (ศุภวัตร นามคำ)
 กรรมการกำหนดราคากลาง

ประธานกรรมการกำหนดราคากลาง
(Signature)
 (ธวัชชัย วานาพิทักษ์กุล)
 กรรมการกำหนดราคากลาง

(Signature)
 (กมลศักดิ์ แก้วม้าย)
 กรรมการกำหนดราคากลาง

แบบสรุปค่าครุภัณฑ์จัดซื้อ

กลุ่มงาน/งาน	งานครุภัณฑ์จัดซื้อ					
ชื่อโครงการ/งานก่อสร้าง	ประกวดราคาจ้างก่อสร้างโครงการก่อสร้างห้องน้ำภายในโรงเรียนเทศบาลบ้านโนนทัน ด้วยวิธีประกวดราคาอิเล็กทรอนิกส์ (e-bidding) / โครงการก่อสร้างห้องน้ำภายในโรงเรียนเทศบาลบ้านโนนทัน					
สถานที่ก่อสร้าง	ตำบล	ในเมือง	อำเภอ	เมืองขอนแก่น	จังหวัด	ขอนแก่น
แบบเลขที่						
หน่วยงานเจ้าของโครงการ/งานก่อสร้าง	เทศบาลนครขอนแก่น/ เทศบาลนครขอนแก่น					
คำนวณราคากลาง เมื่อวันที่						

ลำดับที่	รายงาน	ค่างาน	ภาษีมูลค่าเพิ่ม	ค่าก่อสร้าง	หมายเหตุ
1	ถังเก็บน้ำไฟเบอร์กลาส ขนาด 2000 ลิตร	16,635.50	1,164.48	17,799.98	
2	บิ๊มน้ำอัตโนมัติ ขนาด 250 วัตต์	4,392.52	307.47	4,699.99	
			รวมค่าก่อสร้าง	22,499.97	

หน่วย : บาท

ศุภวัตร นามคำ

23 พฤษภาคม 2567 16:42:45

แบบสรุปค่าครุภัณฑ์จัดซื้อ

ชื่อโครงการ/งานก่อสร้าง ประกวดราคาจ้างก่อสร้างโครงการก่อสร้างห้องน้ำภายในโรงเรียนเทศบาลบ้านโนนทัน ด้วยวิธีประกวดราคาอิเล็กทรอนิกส์ (e-bidding) /
โครงการก่อสร้างห้องน้ำภายในโรงเรียนเทศบาลบ้านโนนทัน

สถานที่ก่อสร้าง ตำบล ในเมือง อำเภอ เมืองขอนแก่น จังหวัด ขอนแก่น

แบบเลขที่

หน่วยงานเจ้าของโครงการ/งานก่อสร้าง เทศบาลนครขอนแก่น / เทศบาลนครขอนแก่น

แบบ พร. 4 ที่แบบ มีจำนวน หน้า

คำนวณราคากลาง เมื่อวันที่

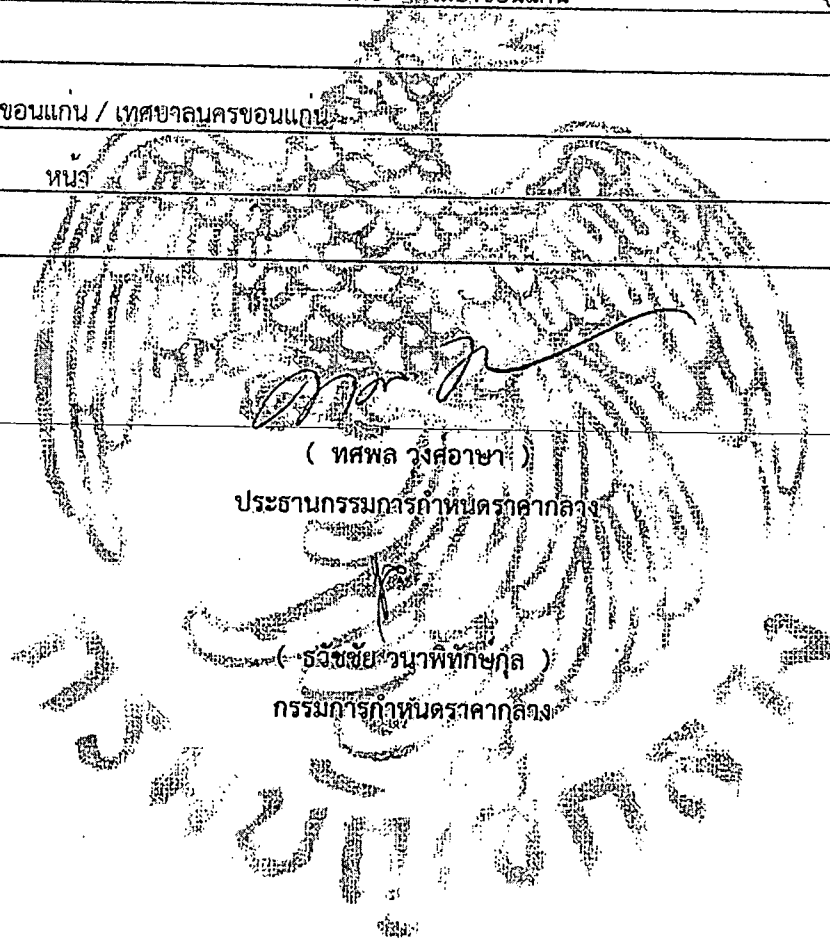

(ทศพล วงศ์อาษา)

ประธานกรรมการกำหนดราคากลาง

(ธวัชชัย วานาพิทักษกุล)

กรรมการกำหนดราคากลาง

(ธนะชัย หิมะธนะสุวรรณ)
กรรมการกำหนดราคากลาง

(ศุภวัตร นามคำ)
กรรมการกำหนดราคากลาง

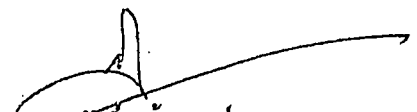
(กมลศักดิ์ แก้วมาตย์)
กรรมการกำหนดราคากลาง

แบบแสดงรายการ ปริมาณงาน และราคา

กลุ่มงาน/งาน งานก่อสร้างอาคารห้องน้ำ

ชื่อโครงการ/งานก่อสร้าง ประกวดราคาจ้างก่อสร้างโครงการก่อสร้างห้องน้ำภายในโรงเรียนเทศบาลบึงนาราง โดยวิธีประกวดราคาอิเล็กทรอนิกส์ (e-bidding) /

สถานที่ก่อสร้าง ตำบล ในเมือง โครงการก่อสร้างห้องน้ำภายในโรงเรียนเทศบาลบึงนาราง อำเภอเมืองบึงนาราง จังหวัด ขอนแก่น แบบเลขที่

หน่วยงานเจ้าของโครงการ/งานก่อสร้าง เทศบาลนครขอนแก่น เทศบาลนครขอนแก่น

คำนวณราคากลางโดย คณะกรรมการกำหนดราคากลาง เมื่อวันที่

ลำดับที่	รายการ	จำนวน	หน่วย	รวม		รวม		รวมค่าวัสดุ และแรงงาน	หมายเหตุ
				ราคาต่อหน่วย	จำนวนเงิน	ราคาต่อหน่วย	จำนวนเงิน		
				ค่าวัสดุ					
1	งานโครงสร้างวิศวกรรม		รวม					224,987.43	
2	งานสถาปัตยกรรม		รวม					399,448.38	
3	งานระบบสุขาภิบาลและระบบดับเพลิง		รวม					209,057.01	
4	งานระบบไฟฟ้า และระบบสื่อสาร		รวม					9,936.41	
รวมค่าวัสดุและค่าแรงงานเป็นเงินประมาณ								843,429.23	

หมายเหตุ : แสดงรายการปริมาณ และราคารวม 843,429.23 บาท ต่อ 1 หน่วย

ศุภวัตร นามคำ

23 พฤษภาคม 2567 16:41:09

แบบแสดงรายการ ปริมาณงาน และราคา

หน่วย : บาท

ลำดับที่	รายการ	จำนวน	หน่วย	ค่าวัสดุ		ค่าแรงงาน		รวมค่าวัสดุ และแรงงาน	หมายเหตุ
				ราคาต่อหน่วย	จำนวนเงิน	ราคาต่อหน่วย	จำนวนเงิน		
1	งานโครงสร้างวิศวกรรม								
	- ขุดดิน	36.550	ลบ.ม.	0.00	0.00	168.00	6,140.40	6,140.40	
	- ทราดยาบ	6.580	ลบ.ม.	523.37	3,443.77	0.00	0.00	3,443.77	
	- บดอัดทราย	5.260	ลบ.ม.	0.00	0.00	104.00	547.04	547.04	
	- คอนกรีตโครงสร้าง 240 ksc	19.990	ลบ.ม.	1,962.62	39,232.77	419.00	8,375.81	47,608.58	
	- คอนกรีตหยาบ 180 ksc	1.630	ลบ.ม.	1,859.81	3,031.49	419.00	682.97	3,714.46	
	- เหล็ก DB16mm	470.630	กก.	25.67	10,197.61	3.60	1,694.27	11,891.88	
	- เหล็ก DB12mm	756.800	กก.	21.89	16,564.08	3.60	2,724.48	19,288.56	
	- เหล็ก RB9mm	361.050	กก.	22.37	8,076.68	4.40	1,588.62	9,665.30	
	- เหล็ก RB6mm	207.030	กก.	23.14	4,791.29	4.40	910.93	5,702.22	
	- ลวดผูกเหล็ก	53.700	กก.	28.50	1,530.45	0.00	0.00	1,530.45	
	- เหล็กตะแกรงไวร์เมช 4 มม. @0.20 ม.#	36.550	ตร.ม.	23.69	865.86	5.00	182.75	1,048.61	
	- ไม้แบบ	118.330	ลบ.พ.	595.80	70,501.01	0.00	0.00	70,501.01	

ศุภวัตร นามคำ

23 พฤษภาคม 2567 16:41:09

แบบแสดงรายการ ปริมาณงาน และราคา

หน่วย : บาท

ลำดับที่	รายการ	จำนวน	หน่วย	ค่าวัสดุ		ค่าแรงงาน		รวมค่าวัสดุ และแรงงาน	หมายเหตุ
				ราคาต่อหน่วย	จำนวนเงิน	ราคาต่อหน่วย	จำนวนเงิน		
	- เกร้าไม้แบบ	35.500	ลบ.พ.	595.80	21,150.90	0.00	0.00	21,150.90	
	- ค่าแรงประกอบไม้แบบ	147.910	ตร.ม.	0.00	0.00	139.00	20,559.49	20,559.49	
	- ตะปูตอกไม้	36,980	กก.	59.35	2,194.76	0.00	0.00	2,194.76	
	รวมค่างานโครงสร้างวิศวกรรม			5,738.01	181,580.67	1,270.00	43,406.76	224,987.43	
2	งานสถาปัตยกรรม								
	- ผนังก่ออิฐมวลเบาครึ่งแผ่น	161.920	ตร.ม.	269.13	43,577.52	94.00	15,220.48	58,798.00	
	- ผนังฉาบปูนเรียบ	219.910	ตร.ม.	68.32	15,024.25	95.00	20,891.45	35,915.70	
	- ผนังบุกระเบื้องเซรามิก 12"x24"	137.710	ตร.ม.	328.92	45,295.57	181.00	24,925.51	70,221.08	
	- พื้นปูกระเบื้องแกรนิตโต้กันลื่น 12"x12"	55.830	ตร.ม.	380.58	21,247.78	184.00	10,272.72	31,520.50	
	- พื้นทำผิวขัดมัน	36.550	ตร.ม.	105.85	3,868.81	40.00	1,462.00	5,330.81	
	- สีน้ำอะครีลิกภายนอก	110.090	ตร.ม.	66.85	7,359.51	34.00	3,743.06	11,102.57	
	- สีน้ำอะครีลิกภายใน	179.880	ตร.ม.	53.23	9,575.01	34.00	6,115.92	15,690.93	

ศุภวัตร นามคำ

23 พฤษภาคม 2567 16:41:09

แบบแสดงรายการ ปริมาณงาน และราคา

หน่วย : บาท

ลำดับที่	รายการ	จำนวน	หน่วย	ค่าวัสดุ		ค่าแรงงาน		รวมค่าวัสดุ และแรงงาน	หมายเหตุ
				ราคาต่อหน่วย	จำนวนเงิน	ราคาต่อหน่วย	จำนวนเงิน		
	- งานทาสีกันสนิม ชนิดทาห้บน้าในตัว	125.510	ตร.ม.	35.15	4,411.67	35.00	4,392.85	8,804.52	
	- ผ้าเพดานยิปซัม กันชื้น หน้า 9 มม.ฉาบเรียบ โครงเคร่าเหล็กซีไลน์	109.000	ตร.ม.	171.14	18,654.26	75.00	8,175.00	26,829.26	
	- หลังคาเหล็กรีด หน้า 0.35 มม.สีลูซิงค์	109.000	ตร.ม.	93.46	10,187.14	50.00	5,450.00	15,637.14	
	- ครอบ FLASHING สีลูซิงค์	54.000	ม.	56.07	3,027.78	50.00	2,700.00	5,727.78	
	- เหล็ก C 100x50x20x2.3 มม.	649.780	กก.	27.40	17,803.97	10.00	6,497.80	24,301.77	
	- เหล็ก C 75x45x15x2.3 มม.	343.330	กก.	18.69	6,417.18	10.00	3,433.30	9,850.48	
	- เชิงชายสำเร็จ ผิวเรียบ สบมม หน้า 8 "	62.000	ม.	56.39	3,496.18	45.00	2,790.00	6,286.18	
	- เหล็กกล่อง ขนาด 2"x1"x1.2 mm.	313.140	กก.	29.65	9,284.60	10.00	3,131.40	12,416.00	
	- ประตูพร้อมวงกบยูพีวีซี ขนาด 0.70x2.00 ม.	10.000	ชุด	2,375.97	23,759.70	0.00	0.00	23,759.70	
	- ประตูพร้อมวงกบยูพีวีซี ขนาด 0.90x2.00 ม.	2.000	ชุด	4,156.65	8,313.30	0.00	0.00	8,313.30	
	- เคานเตอร์หล่อคอนกรีตยาว 3.15 ม.	6.300	ม.	870.39	5,483.45	0.00	0.00	5,483.45	
	- ปูกระเบื้องเซรามิกเคานเตอร์ ขนาด 24" x 24"	3.760	ตร.ม.	296.62	1,115.29	184.00	691.84	1,807.13	

ศุภวัตร นามคำ

23 พฤษภาคม 2567 16:41:09

แบบแสดงรายการ ปริมาณงาน และราคา

หน่วย : บาท

ลำดับที่	รายการ	จำนวน	หน่วย	ค่าวัสดุ		ค่าแรงงาน		รวมค่าวัสดุ และแรงงาน	หมายเหตุ
				ราคาต่อหน่วย	จำนวนเงิน	ราคาต่อหน่วย	จำนวนเงิน		
	- เสาเอ็น คานเอ็น	96.000	ม.	115.50	11,088.00	46.00	4,416.00	15,504.00	
	- ประตูเลื่อนอลูมิเนียม ขนาด 1.10x2.00 ม. พร้อมอุปกรณ์	1.000	ชุด	6,148.08	6,148.08	0.00	0.00	6,148.08	
	รวมค่างานสถาปัตยกรรม			15,724.04	275,139.05	1,177.00	124,309.33	399,448.38	
3	งานระบบสุขาภิบาลและระบบดับเพลิง								
	- โถส้วมนั่งราบชนิดพลังค์แห้งค์	11.000	ชุด	2,196.26	24,158.86	450.00	4,950.00	29,108.86	
	- โถปัสสาวะชาย	10.000	ชุด	2,943.93	29,439.30	450.00	4,500.00	33,939.30	
	- โถปัสสาวะชายแบบตั้งพื้น	1.000	ชุด	11,859.81	11,859.81	450.00	450.00	12,309.81	
	- วาล์วโถปัสสาวะแบบกด	11.000	ชุด	157.94	1,737.34	0.00	0.00	1,737.34	
	- อ่างล้างมือชนิดฝักเคานเตอร์	8.000	ชุด	1,093.46	8,747.68	450.00	3,600.00	12,347.68	
	- อ่างล้างมือชนิดแขวนผนัง	1.000	ชุด	695.33	695.33	450.00	450.00	1,145.33	
	- สะดืออ่าง แบบกดเปิดปิด	9.000	ชุด	72.90	656.10	0.00	0.00	656.10	

ศุภวัตร นามคำ

23 พฤษภาคม 2567 16:41:09

แบบแสดงรายการ ปริมาณงาน และราคา

หน่วย : บาท

ลำดับที่	รายการ	จำนวน	หน่วย	ค่าวัสดุ		ค่าแรงงาน		รวมค่าวัสดุ และแรงงาน	หมายเหตุ
				ราคาต่อหน่วย	จำนวนเงิน	ราคาต่อหน่วย	จำนวนเงิน		
	- สายน้ำดีสแตนเลสถัก หัวทองเหลือง 12"	9.000	เส้น	55.14	496.26	0.00	0.00	496.26	
	- ท่อน้ำทิ้งทองเหลือง 2"	19.000	ชุด	176.64	3,356.16	0.00	0.00	3,356.16	
	- ก๊อกอ่างล้างมือ ระบบเซรามิกควาล์ว	9.000	อัน	130.84	1,177.56	0.00	0.00	1,177.56	
	- ที่ใส่กระดาษชำระชนิดกล่องใส่ครอบ	11.000	อัน	92.52	1,017.72	70.00	770.00	1,787.72	
	- หัวฉีดชำระสายสแตนเลส	11.000	อัน	120.56	1,326.16	35.00	385.00	1,711.16	
	- สตอปวาล์วสองทาง สแตนเลส เซรามิกควาล์ว	11.000	อัน	120.56	1,326.16	35.00	385.00	1,711.16	
	- สตอปวาล์ว สแตนเลส เซรามิกควาล์ว	11.000	อัน	111.21	1,223.31	35.00	385.00	1,608.31	
	- ตะแกรงระบายน้ำสแตนเลส 2"	12.000	อัน	63.55	762.60	75.00	900.00	1,662.60	
	- ตะขอแขวนผ้าสแตนเลส	11.000	ตัว	42.06	462.66	70.00	770.00	1,232.66	
	- ท่อพีวีซี 1/2" ชั้น 13.5	12.000	ม.	12.27	147.20	30.00	360.00	507.20	
	- ท่อพีวีซี 1" ชั้น 13.5	48.000	ม.	22.55	1,082.25	30.00	1,440.00	2,522.25	
	- ท่อพีวีซี 1 1/2" ชั้น 8.5	6.000	ม.	26.37	158.22	30.00	180.00	338.22	
	- ท่อพีวีซี 2" ชั้น 8.5	28.000	ม.	40.04	1,121.03	40.00	1,120.00	2,241.03	

ศุภวัตร นามคำ

23 พฤษภาคม 2567 16:41:09

แบบแสดงรายการ ปริมาณงาน และราคา

หน่วย : บาท

ลำดับที่	รายการ	จำนวน	หน่วย	ค่าวัสดุ		ค่าแรงงาน		รวมค่าวัสดุ และแรงงาน	หมายเหตุ
				ราคาต่อหน่วย	จำนวนเงิน	ราคาต่อหน่วย	จำนวนเงิน		
	- ท่อพีวีซี 3" ชั้น 8.5	28.000	ม.	91.18	2,552.90	75.00	2,100.00	4,652.90	
	- ท่อพีวีซี 4" ชั้น 5	28.000	ม.	62.38	1,746.64	100.00	2,800.00	4,546.64	
	- อุปกรณ์ข้อต่อ ข้ออ อุปกรณ์ยึดท่อ	1.000	รายการ	2,723.30	2,723.30	816.99	816.99	3,540.28	
	- บอลวาล์วทองเหลือง 1 1/4"	4.000	ตัว	364.49	1,457.96	0.00	0.00	1,457.96	
	- Floor clean out 3"	2.000	ชั้น	129.91	259.82	75.00	150.00	409.82	
	- Floor clean out 4"	2.000	ชั้น	184.11	368.22	100.00	200.00	568.22	
	- กระจกเงา ขนาด 0.80x3.00 ม.	2.000	ชุด	4,218.96	8,437.92	0.00	0.00	8,437.92	
	- ราวสแตนเลสทรงตัวสำหรับอ่างล้างหน้า	1.000	ชั้น	7,883.18	7,883.18	105.00	105.00	7,988.18	
	- ราวสแตนเลสทรงตัวสำหรับโถปัสสาวะ	1.000	ชั้น	5,009.35	5,009.35	105.00	105.00	5,114.35	
	- ราวสแตนเลสทรงตัวแบบตัว T	1.000	ชั้น	1,040.19	1,040.19	70.00	70.00	1,110.19	
	- ราวสแตนเลสทรงตัวแบบตัว L	1.000	ชั้น	1,672.90	1,672.90	70.00	70.00	1,742.90	
	- ป้ายสัญลักษณ์ชาย หญิง คนพิการ ห้องน้ำ	3.000	อัน	650.00	1,950.00	70.00	210.00	2,160.00	
	- ถังบำบัดน้ำเสีย 1,600 ลิตร	2.000	ถัง	4,943.93	9,887.86	0.00	0.00	9,887.86	

ศุภวัตร นามคำ

23 พฤษภาคม 2567 16:41:09

แบบแสดงรายการ ปริมาณงาน และราคา

หน่วย : บาท

ลำดับที่	รายการ	จำนวน	หน่วย	ค่าวัสดุ		ค่าแรงงาน		รวมค่าวัสดุ และแรงงาน	หมายเหตุ
				ราคาต่อหน่วย	จำนวนเงิน	ราคาต่อหน่วย	จำนวนเงิน		
	- ฐานคอนกรีตรับถังบำบัดน้ำเสีย	1.000	งาน	3,108.28	3,108.28	0.00	0.00	3,108.28	
	- ค่าติดตั้งบิ๊มน้ำอัตโนมัติและถังเก็บน้ำไฟเบอร์กลาสวางบนดิน	1.000	ชุด	0.00	0.00	1,682.24	1,682.24	1,682.24	
	- ท่อ ค.ส.ล. ศก.0.30 ม.	30.000	ท่อน	429.91	12,897.30	0.00	0.00	12,897.30	
	- บ่อพักคอนกรีตสำเร็จรูป สำหรับขนาดท่อ 30 ซม. พร้อมบ่าและฝาตะแกรงเหล็ก	7.000	บ่อ	4,022.18	28,155.26	0.00	0.00	28,155.26	
	รวมค่างานระบบสุขาภิบาลและระบบดับเพลิง			56,568.18	180,102.79	5,969.23	28,954.23	209,057.01	
4	งานระบบไฟฟ้า และระบบสื่อสาร								
	- ตู้ควบคุมไฟย่อย 4 ช่อง 30 A	1.000	ชุด	653.27	653.27	0.00	0.00	653.27	
	- โคมไฟดาวไลท์พร้อมหลอด LED 9W	18.000	ชุด	133.64	2,405.52	115.00	2,070.00	4,475.52	
	- สายไฟ THW 1.5 Sq.mm.	60.000	ม.	3.89	233.40	12.00	720.00	953.40	
	- สายไฟ THW 2.5 Sq.mm.	30.000	ม.	6.07	182.10	14.00	420.00	602.10	

ศุภวัตร นามคำ

23 พฤษภาคม 2567 16:41:09

แบบแสดงรายการ ปริมาณงาน และราคา

หน่วย : บาท

ลำดับที่	รายการ	จำนวน	หน่วย	ค่าวัสดุ		ค่าแรงงาน		รวมค่าวัสดุ และแรงงาน	หมายเหตุ
				ราคาต่อหน่วย	จำนวนเงิน	ราคาต่อหน่วย	จำนวนเงิน		
	- ท่อร้อยสายไฟ 1" มอก.216/2524	40.000	ม.	22.20	888.00	25.00	1,000.00	1,888.00	
	- GROUND ROD ขนาดเส้นผ่าศูนย์กลางไม่น้อยกว่า 16 มม. (5/8 นิ้ว)	1.000	ชุด	799.07	799.07	0.00	0.00	799.07	
	- สวิตซ์ทางเดียว 240 V ชุด 3 ช่อง	2.000	ชุด	117.76	235.52	100.00	200.00	435.52	
	- สวิตซ์ทางเดียว 240 V ชุด 1 ช่อง	1.000	ชุด	49.53	49.53	80.00	80.00	129.53	
	รวมค่างานระบบไฟฟ้า และระบบสื่อสาร	-	-	1,785.43	5,446.41	346.00	4,490.00	9,936.41	
รวมค่าวัสดุ และแรงงาน								843,429.24	

ศุภวัตร นามคำ

23 พฤษภาคม 2567 16:41:09

หน้า 9



สำนักช่าง
เทศบาลนครขอนแก่น

หมายเหตุ

- มีป้ายบอกทิศทางเข้า-ออกที่ประตูเข้า-ออก
- ความเหมาะสมตามสภาพพื้นที่ก่อสร้าง โดยได้รับความเห็นชอบจากคณะกรรมการฯ
- ผนังภายในปรับเปลี่ยนได้ตามความเหมาะสม โดยได้รับความเห็นชอบจากคณะกรรมการฯ
- ผนังภายนอกปรับเปลี่ยนตามความเหมาะสม
- วัสดุงานเขียนแบบผนัง
- ผนังได้กำหนดเป็นช่องว่าง
- วัสดุงานเขียนแบบฝ้าเพดาน
- ฝ้าเพดานใช้วัสดุฝ้าเพดาน
- วัสดุงานเขียนแบบฝ้าเพดาน
- ฝ้าเพดานใช้วัสดุฝ้าเพดาน

รายการประกอบแบบห้องน้ำ-ส้วม (ทั่วไป)

LAV-อ่างล้างหน้า ขนาด AMERICAN STANDARD ,COTTO,MOGEN หรือเทียบเท่า สีขาว พร้อมอุปกรณ์ จำนวน 8 ชุด
 TL-โถชักโครกแบบปิดหลังติดตั้ง ขนาด AMERICAN STANDARD ,COTTO,MOGEN หรือเทียบเท่า พร้อมอุปกรณ์ จำนวน 10 ชุด
 UR-โถปัสสาวะ AMERICAN STANDARD ,COTTO,MOGEN หรือเทียบเท่า พร้อมอุปกรณ์ จำนวน 8 ชุด

HB-สายฉีดชำระ จำนวน 10 ชุด
 MR-กระจกเงาห้องน้ำ กว้างสูงเป็นมิต้องขนาด 0.80x3.00 เมตร จำนวน 2 ชุด
 PH-ที่ถือกระดาษชำระ จำนวน 10 ชุด
 FD-ช่องล้างพื้น (FD) ขนาด 2" จำนวน 11 ชุด
 TP-ที่ถอดผ้าทิ้วไป จำนวน 2 ชุด
 ตะแกรงระบายน้ำ จำนวน 10 ชุด

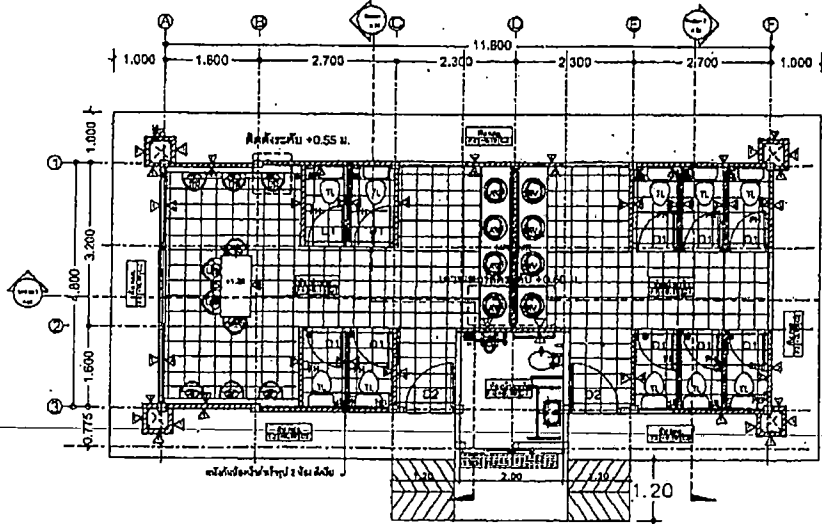

แปลนห้องน้ำ
มาตราส่วน 1:100

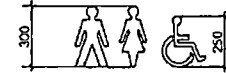

สัญลักษณ์ ขนาดหน้าตัด 30 มม.
 ความหนา 3 มม.
 ความสูง 3 มม.
 ความกว้าง 3 มม.

รายละเอียดวัสดุพื้น (FLOOR FINISHING)

- F1 พื้นกระเบื้องได้พื้นผิว 24x24" (ผู้รับจ้างเสนอรูปแบบก่อนทำการติดตั้ง)
- F2 พื้น ค.ส.ล. ผิวขัดมัน

รายละเอียดวัสดุผนัง (WALL MATERIAL)

- ▲ ผนังก่ออิฐฉาบปูนทาสีขาว
 - ▲ ผนังก่ออิฐฉาบปูนทาสีขาว
- พื้นโถชักโครกไม่ลึกกว่า 1.50 เมตร หรือตามขีดแนะนำการกำหนด

รายละเอียดวัสดุฝ้าเพดาน (CEILING MATERIAL AND FINISHING)

- C1 ฝ้าเพดานฉาบเรียบ ทาสีขาว

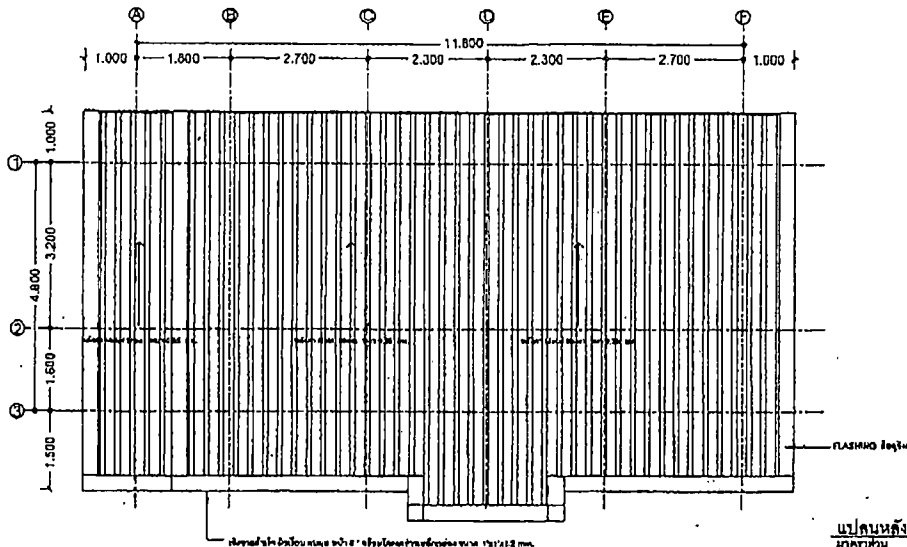

แปลนผนัง
มาตราส่วน 1:100

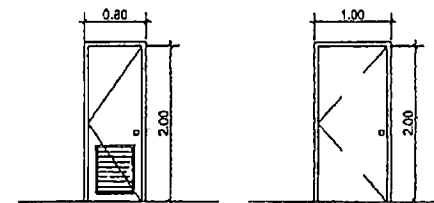

- D1 ประตูบานเปิดเดี่ยว กระจก UPVC, บาน UPVC, หรือเหล็ก พร้อมอุปกรณ์บานเปิด, ประตู
- D2 ประตูบานเปิดเดี่ยว กระจก UPVC, บาน UPVC, หรือเหล็ก พร้อมอุปกรณ์บานเปิด, ประตู

ผู้เขียนแบบ
(นางนันทนา)

ผู้ออกแบบ

ช่างเขียนแบบ	
สถาปนิก	
วิศวกร	
นายช่างเทคนิค	

ผ.ส่วนควบคุมการก่อสร้าง

ผ.สำนักช่าง

ปลัดเทศบาล

อนุมัติ
นายกเทศมนตรี

แบบก่อสร้าง
โครงการก่อสร้างห้องน้ำภายใน
โรงเรียนเทศบาลบ้านโนนหิน

แบบเลขที่	แผ่นที่ 3
ทส. 018/2567	รวม 12 แผ่น



สำนักช่าง
เทศบาลนครขอนแก่น

หมายเหตุ

- มีค้ำยันค้ำหลังคาจากพื้นปัดเรียบโดยความเหมาะสมตามสภาพพื้นที่ก่อสร้าง โดยไม่มีความจำเป็นจากคณะกรรมการตรวจรับข้อ
- แนวชายคาพื้นปัดเรียบโดยความเหมาะสม โดยไม่มีความจำเป็นจากคณะกรรมการตรวจรับข้อ
- วัสดุหลังคาปัดเรียบตามรายการไม่ได้กำหนดเป็นอย่างอื่น
- ฝ้าเพดานของภูมิใช้วัสดุก่อสร้างก่อนดำเนินการก่อสร้างคณะกรรมการตรวจรับข้อ
- ฝ้าเพดานของธรณีประตูใช้วัสดุตามแบบมาตรฐานเทศบาลนครขอนแก่น
- ไม่เกินกว่า 2 ชั้น (หน้าละ 1 ชั้น)

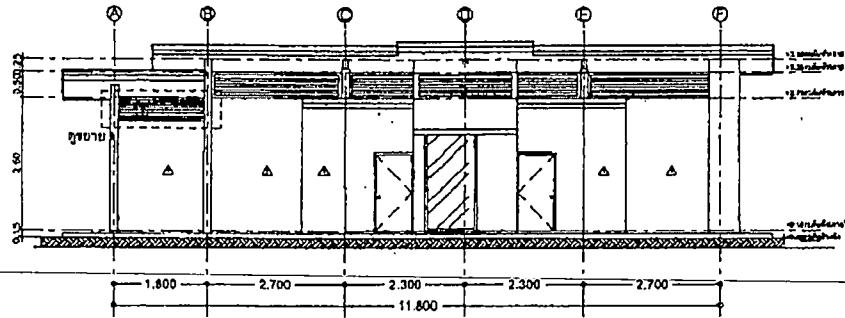

View A
มาตราส่วน 1:100

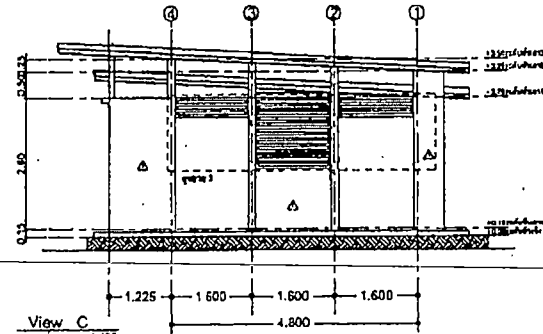

View C
มาตราส่วน 1:100

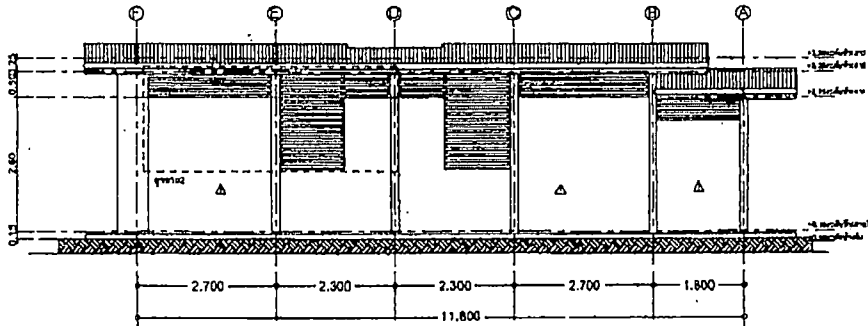

View B
มาตราส่วน 1:100

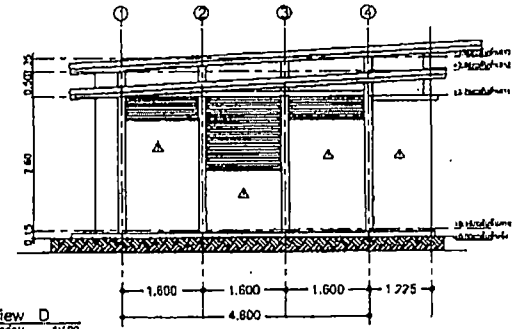

View D
มาตราส่วน 1:100

อนุมัติโดยนายกเทศมนตรี
 (นางสาวสุภาวดี แสนสุข)
 นายกเทศมนตรีเทศบาลนครขอนแก่น
 อนุมัติโดย
 (นายสมชาย แสนสุข)

ช่างหรือแบบ	
อนุมัติ	
วิศวกร	
ชนิดของอาคาร	

ผอ.ส่วนควบคุมการก่อสร้าง	
ผอ. สำนักช่าง	
ปลัดเทศบาล	
อนุมัติ	
นายกเทศมนตรี	

แบบก่อสร้าง	โครงการก่อสร้างห้องพยาบาล โรงเรียนเทศบาลบ้านโนนทัน	
แบบเลขที่	แผ่นที่	4
ท.ส. 018/2567	รวม	12 แผ่น



สำนักช่าง
เทศบาลนครขอนแก่น

หมายเหตุ

- บันไดควรก่อสร้างจากปรีทพร้อมได้ตามความเหมาะสมตามสภาพพื้นที่ก่อสร้าง โดยได้รับความเห็นชอบจากคณะกรรมการตรวจรับพัสดุ
- แบบอาคารเป็นแบบได้ความเหมาะสม โดยได้รับความเห็นชอบจากคณะกรรมการตรวจรับพัสดุ
- มีสิ่งต่าง ๆ ที่กำหนดเป็นมาตรฐานบังคับได้กำหนดเป็นมาตรฐาน
- ไม่ใช้สิ่งของที่มีคุณภาพต่ำกว่าที่กำหนดเป็นมาตรฐาน
- ไม้ใช้สำหรับก่อสร้างบ้านโครงการความมั่นคง กรมการปกครอง (พื้นที่ 1 บล็อก) ไม่เกินกว่า 2 บล็อก (พื้นที่ 1 บล็อก)

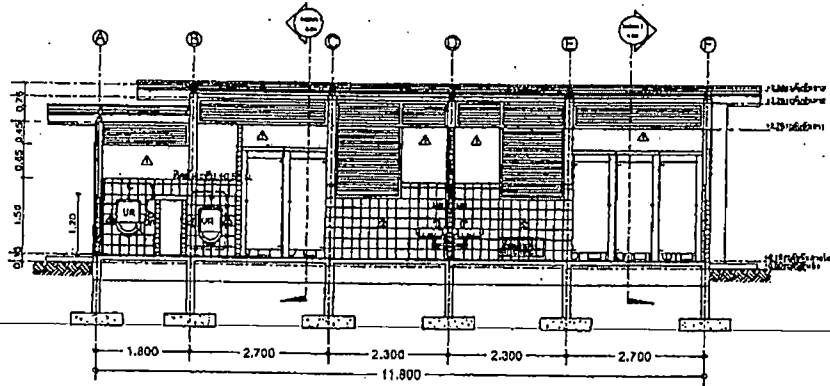

Section 1
มาตราส่วน 1:100

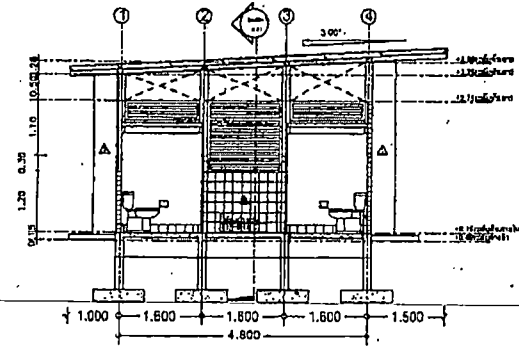

Section 2
มาตราส่วน 1:100

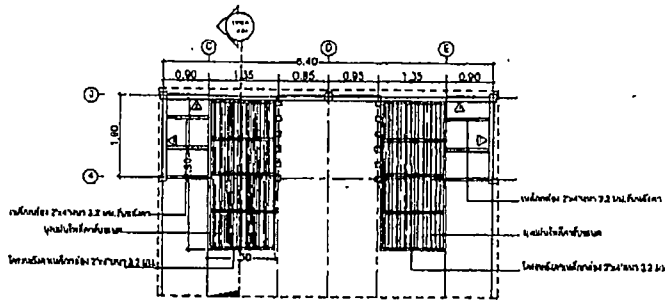

Section 3
มาตราส่วน 1:100

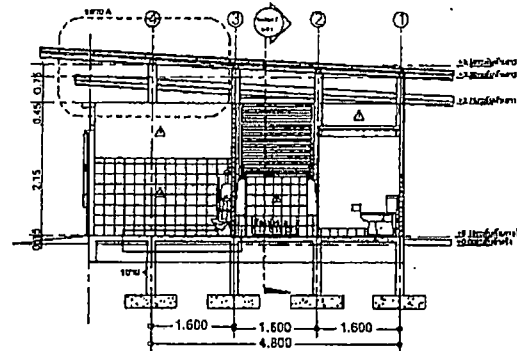

Section 4
มาตราส่วน 1:100

ช่างเขียนแบบ	
สถาปนิก	<i>[Signature]</i>
วิศวกร	<i>[Signature]</i>
นายช่างเทคนิค	

ผอ.ส่วนควบคุมการก่อสร้าง

ผอ.สำนักช่าง
[Signature]

ปลัดเทศบาล
[Signature]

อนุมัติ
[Signature]
นายกเทศมนตรี

แบบก่อสร้าง
โครงการก่อสร้างห้องนิเวศภายใน
โรงเรียนเทศบาลบ้านโนนหิน

แบบเลขที่	แผ่นที่ 5
กส. 018/2567	รวม 12 แผ่น

ตุลาคม 2566

อนุมัติโดยนายกเทศมนตรีเทศบาลนครขอนแก่น
 (นางนันทนา สมบัติคำ)



สำนักงาน
เทศบาลนครขอนแก่น

หมายเหตุ

- งดใช้ท่อน้ำทิ้งจากปลักเป็นโถชักโครก ความเหมาะสมทางสภาพพื้นที่ก่อสร้าง โดยให้มีความเป็นระบบจากคณะกรรมการอาคารเป็นหลัก
- ความสูงปลักต้องไม่ต่ำกว่าความเหมาะสม โดยให้มีความเป็นระบบจากคณะกรรมการอาคารเป็นหลัก
- ใต้ฝ้าเพดานต้องเป็นแบบยกพื้นได้กำหนดเป็นช่วงชั้น
- ฝ้าปูพื้นงานห้องน้ำใช้วัสดุกันน้ำกันคราบ ความสูงฝ้าตั้งแต่ระดับความสูงราวทงตัวเป็นต้น
- ฝ้าปูพื้นงานต้องเป็นโครงการรวมแบบอาคารทุกประเภทเหมือนกัน ไม่ใช้ต่าง 2 ชั้น (๒ ชั้น ๓ ชั้น)

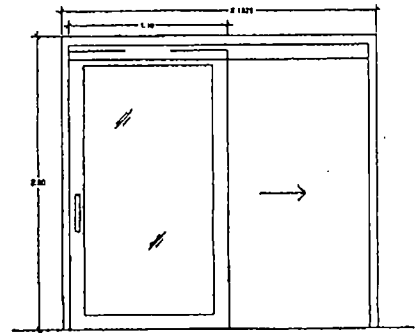
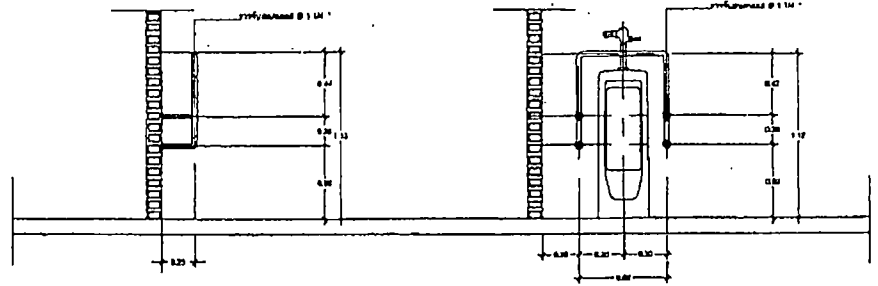
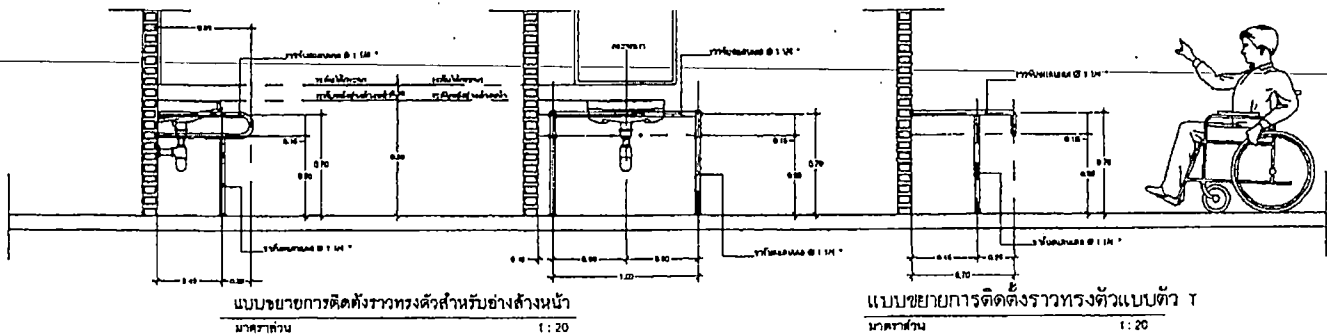
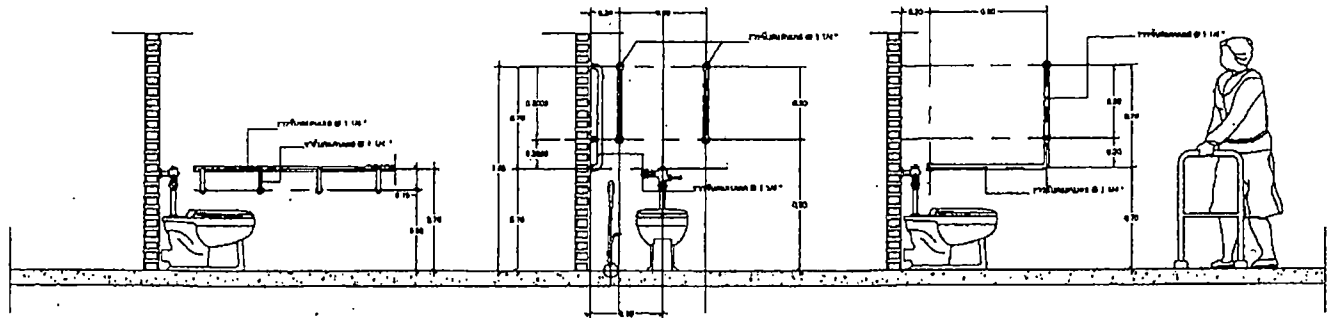

ประตูบานกั้นผนังห้องน้ฉนพิการ
วงกบชุดนี้ใช้รอบทง ทวง 1.5 มม.
บานชุดนี้ใช้รอบทง กระดาษน้ำกั้น นวท 8 มม.
พองนชุดนี้ใช้ตามมาตรฐานผู้ผลิต

วงกบชุดนี้ใช้รอบทง 2x4 ความทวง 1.5 มม.
วงนเคือแบบขนานควมทวงในชุดของวงนเคือ
ใช้วัสดุแบบเคลือบสี 2 ชั้น หรือ
ทงูเงนเงนบาน สังกะสีใน รั้วนี้คือปิด

แบบมาตรฐานการติดตั้งราวทงตัวในห้องน้ำคนพิการ

นางภัททกา สมบัติการ
ช่างเทคนิค
และช่างเขียนแบบ

สำรวจเขียนแบบ	
คำนวณ	
วิศวกร	
พิมพ์แบบแปลน	

หนังสือควบคุมการก่อสร้าง

ผอ.สำนักงาน

ปลัดเทศบาล

อนุมัติ
นายกเทศมนตรี

แบบก่อสร้าง
โครงการก่อสร้างห้องน้ฉนพิการ
ที่บริเวณเทศบาลตำบลขอนแก่น

แบบเลขที่	แผ่นที่ 6
กค. 018/2567	รวม 12 แผ่น



สำนักช่าง
เทศบาลนครขอนแก่น

หมายเหตุ

- วัสดุก่อสร้างต้องปรับปรุงได้ตามความเหมาะสมตามสภาพที่ก่อสร้าง โดยได้รับการเห็นชอบจากคณะกรรมการควบคุมการ
- งบประมาณที่ขออนุมัติไว้มีความเหมาะสม โดยได้รับความเห็นชอบจากคณะกรรมการ
- วัสดุต้องมีหน่วยเป็นเมตร กรณีไม่ได้กำหนดเป็นอย่างอื่น
- ให้ใช้ช่างอนุภูมิวิไลกุลก่อสร้างก่อนดำเนินการก่อสร้างและคณะกรรมการควบคุมการ
- ให้ใช้ช่างก่อสร้างบ้านโครงการตามแบบมาตรฐานเทศบาลนครขอนแก่น ไม่เกินกว่า 2 ปี (เริ่มแรก 1 ปี)

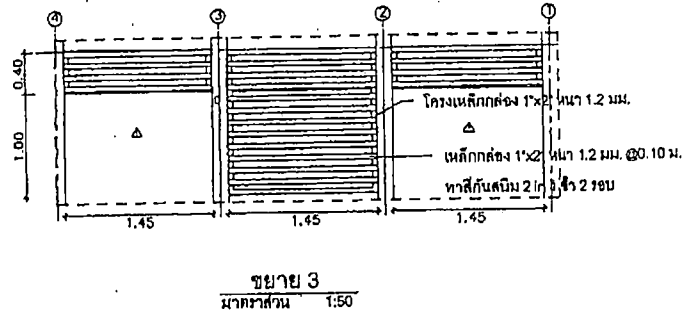
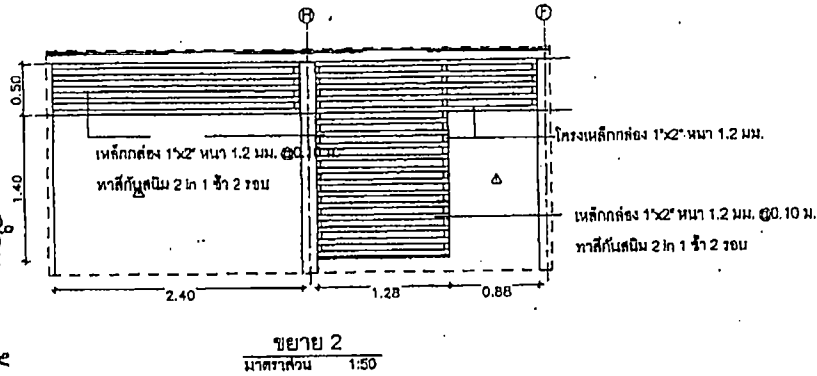
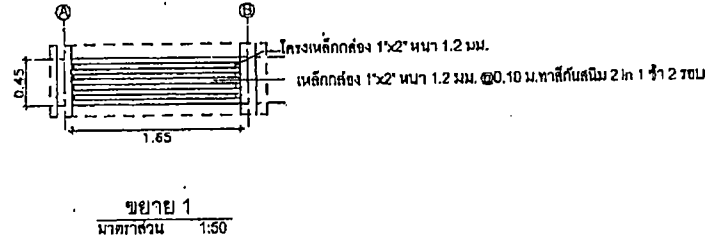
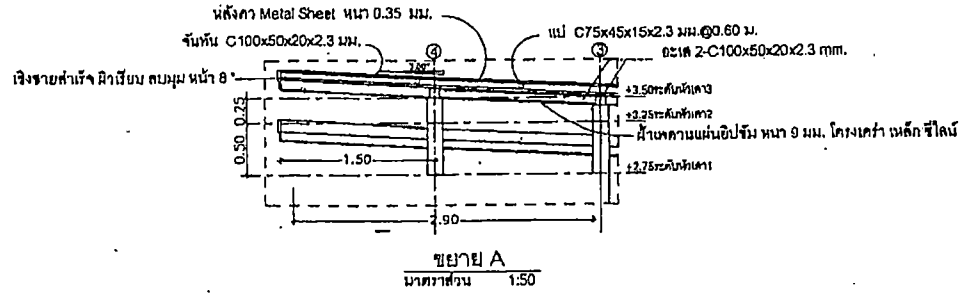

นางอริสสา บุญและโชติ
 (นางเนนทา ตามตั้ง)

นางอริสสา บุญและโชติ
 ตำแหน่งช่าง

สำรวจหน้าแบบ	<i>[Signature]</i>
สถาปนิก	<i>[Signature]</i>
วิศวกร	<i>[Signature]</i>
พิมพ์แบบสถาปัตย์	<i>[Signature]</i>

ผอ.ส่วนควบคุมการก่อสร้าง

ผอ.สำนักช่าง

ปลัดเทศบาล

อนุมนตรี
 นายกเทศมนตรี

แบบก่อสร้าง
 โครงการก่อสร้างห้องนิทรรศการ
 โรงเรียนเทศบาลบ้านโนนพัน

แบบร่างที่	แผ่นที่ 7
กส. 018/2567	รวม 12 แผ่น



สำนักงาน
เทศบาลนครขอนแก่น

หมายเหตุ

- ผู้รับจ้างต้องปฏิบัติตามข้อกำหนดและรายละเอียดในแบบก่อสร้าง โดยไม่มีความเห็นชอบจากคณะกรรมการควบคุมอาคาร
- แบบก่อสร้างเป็นเพียงให้ตามความเหมาะสม โดยไม่มีความเห็นชอบจากคณะกรรมการควบคุมอาคาร
- มีค่าวางมีนเป็นเงินเมตร กรณีไม่ได้กำหนดจึงอย่างไร
- ให้ผู้รับจ้างขอแปลนให้วิศวกรตรวจสอบก่อนดำเนินการก่อสร้าง
- ให้ผู้รับจ้างก่อสร้างภายใต้การควบคุมแบบมาตรฐานเทศบาลนครขอนแก่น ไม่ใช้ต่ำกว่า 2 ปี (แปลง 1 บ้าง)

ดำรงท้องถิ่น	
คานาปิก	
วิศวกร	
พิมพ์แบบแปลน	

ผ. ส่วนควบคุมการก่อสร้าง

ผ. สำนักช่าง

ปลัดเทศบาล

อนุมัติ
นายกเทศมนตรี

แบบก่อสร้าง
โครงการก่อสร้างห้องน้ำภายใน
โรงเรียนเทศบาลบ้านโนนคัน

แบบเลขที่	แผ่นที่ 8
ทศ. 018/2567	รวม 12 แผ่น

ตุลาคม 2566

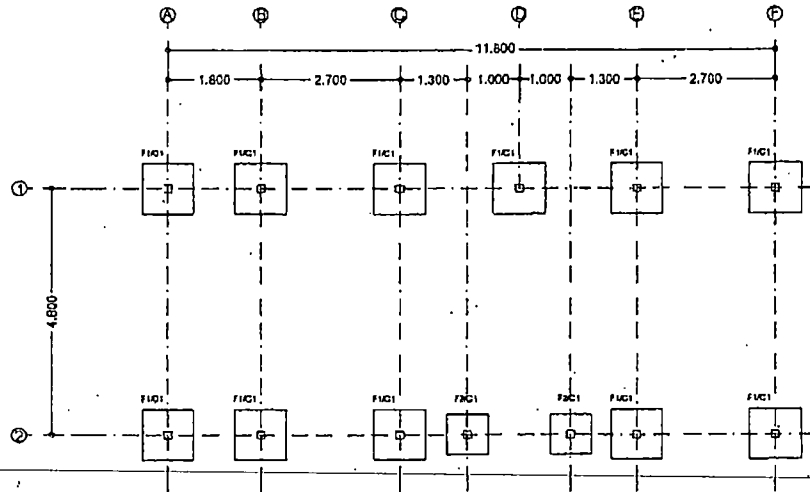

แปลนฐานราก เสา ค.ส.ล.
มาตราส่วน 1:100

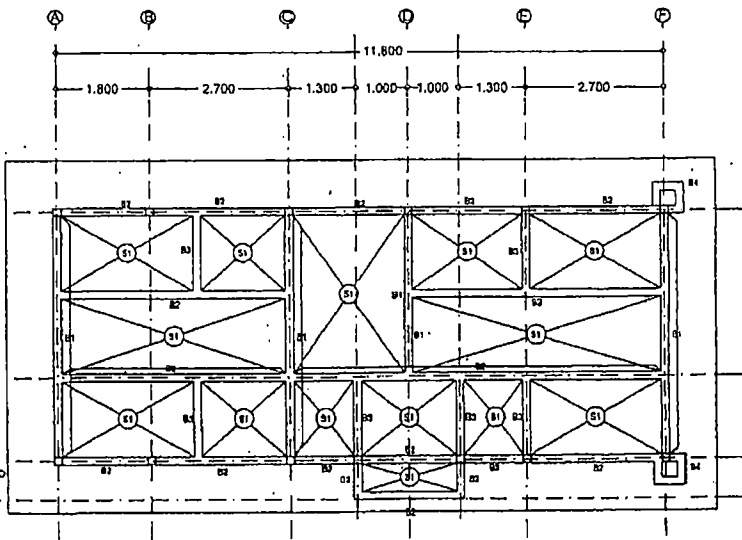

แปลนฐาน ค.ส.ล.
มาตราส่วน 1:100

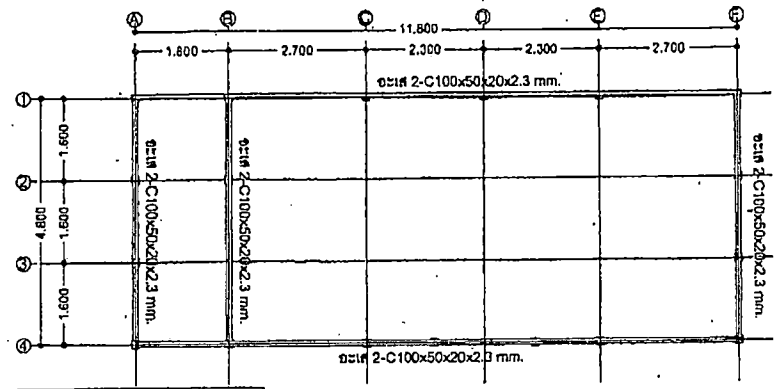

แปลนอะเส
มาตราส่วน 1:50

หมายเหตุ
แป้นเหล็ก C 75x45x20x2.30 mm
จันทัน C 100x50x20x2.30 mm
อะเส ๒C 100x50x20x2.30 mm
หรือ ๒C 100x50x20x2.30 mm
ค้ำ ๒C 100x50x20x2.30 mm
สลัก ๒C 100x50x20x2.30 mm

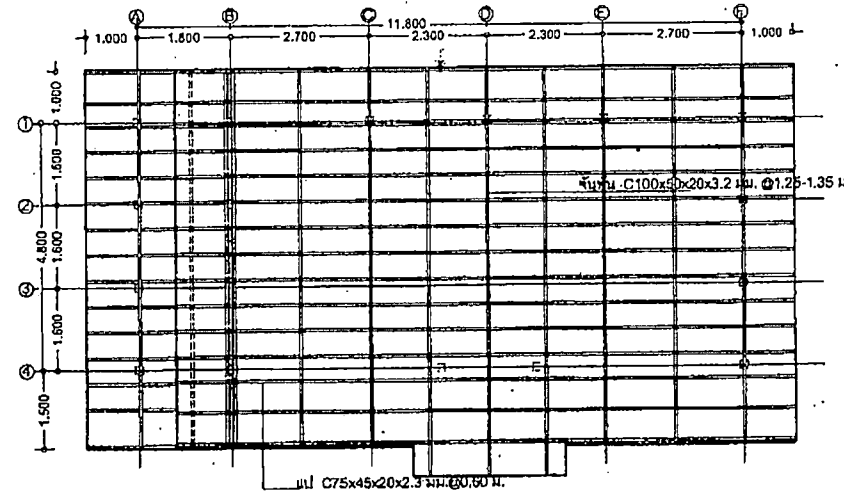

แปลนโครงสร้างหลังคา
มาตราส่วน 1:50

สำนักงานเทศบาลนครขอนแก่น
(แผนผังแบบแปลน)

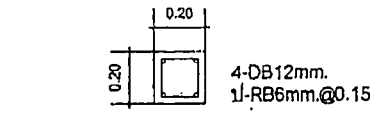
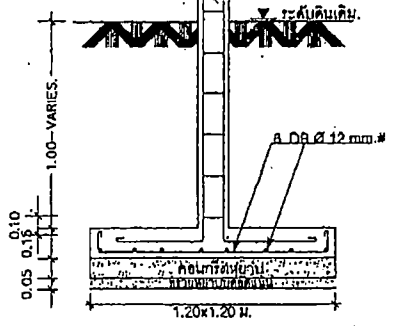
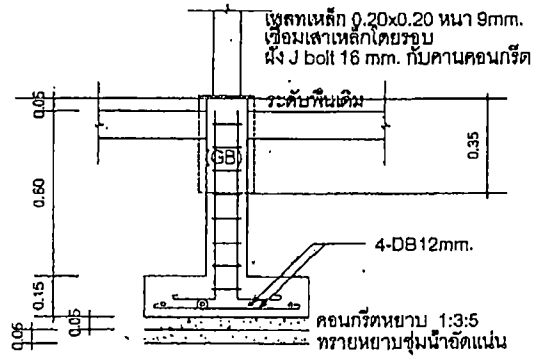

เสาดอมอ(C1)

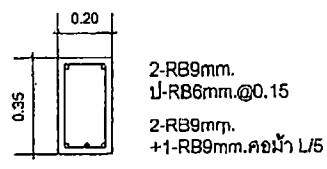

คานคอดินรับ(GB)

ขยายปรัด A-A
มาตราส่วน 1:20

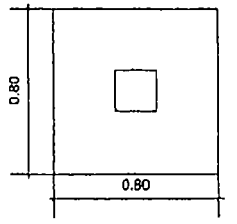

ขยาย F2
มาตราส่วน 1:20

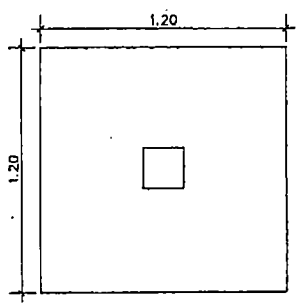

ขยาย F1
มาตราส่วน 1:20

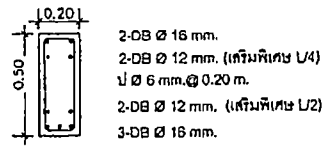

B 1

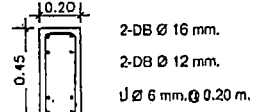

B 2

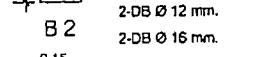

B 3

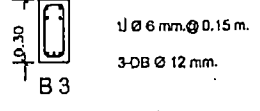

B 4

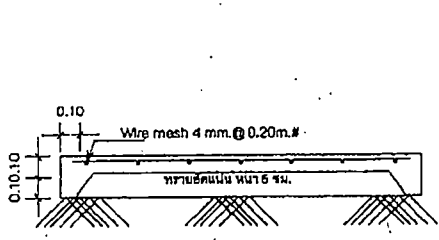

GS
มาตราส่วน 1:20

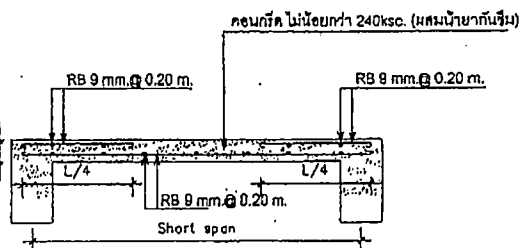

S1(ด้านต้น)
มาตราส่วน 1:20

ผู้ควบคุมงาน
(เป็นลูกพี่ลูกน้อง)



สำนักช่าง
เทศบาลนครขอนแก่น

หมายเหตุ

ส่วนนี้ของโครงการอาจเปลี่ยนแปลงได้ตาม
ความเหมาะสมตามสภาพพื้นที่ก่อสร้าง
โดยได้รับความเห็นชอบจากคณะกรรมการ
ตรวจรับสิ่ง
-แผนฐานปรับปรุงเปลี่ยนแปลงตามความเหมาะสม
โดยได้รับความเห็นชอบจากคณะกรรมการ
ตรวจรับสิ่ง
-วิธีต่างๆมีหน่วยเป็นเมตร
กรณีไม่ได้กำหนดเป็นอัตราเงิน
-ให้ปรับจ้างรอบปัดใช้วัสดุชั้นรองพื้นตาม
การก่อสร้างก่อนการถมดินตามพื้นที่
-ให้ปรับจ้างก่อสร้างก่อนโครงการตามแบบ
มาตรฐานเทศบาลนครขอนแก่น
ไม่น้อยกว่า 2 บิด (เฉพาะ 1 บิด)

ร่างขอรับมอบ	
สถาปนิก	<i>[Signature]</i>
วิศวกร	<i>[Signature]</i>
ช่างเขียนแบบ	<i>[Signature]</i>
ขอ. ส่วนควบคุมการก่อสร้าง	
ขอ. สำนักช่าง	<i>[Signature]</i>
ปลัดเทศบาล	<i>[Signature]</i>
อนุมัติ	<i>[Signature]</i>
นายกเทศมนตรี	
แบบก่อสร้าง	
โครงการก่อสร้างห้องเรียนภายใน โรงเรียนเทศบาลขอนแก่น	
แบบเลขที่	แผ่นที่ 9
กศ. 018/2567	รวม 12 แผ่น

ดูตาม 2566



สำนักช่าง
เทศบาลนครขอนแก่น

หมายเหตุ

- มีบังคับก่อสร้างอาจเปลี่ยนแปลงได้ตามความเหมาะสมตามสภาพพื้นที่ก่อสร้าง โดยได้รับความเห็นชอบจากคณะกรรมการตรวจรับข้อ
- แผนขยายปรับปรุงได้ตามความเหมาะสม โดยได้รับความเห็นชอบจากคณะกรรมการตรวจรับข้อ
- มีสิ่งต่างๆที่บ่งเป็นแค่กรณีไม่ได้กำหนดเป็นข้อห้าม
- ให้อุปกรณ์ของชนิดที่ใช้วัสดุก่อสร้างก่อนดำเนินการก่อสร้างต้องตรงตามมาตรฐานชนิด
- ให้อุปกรณ์ก่อสร้างภายใต้การควบคุมแบบมาตรฐานเทศบาลนครขอนแก่น ไม่ต่ำกว่า 2 ปี (และ 1 ปี)

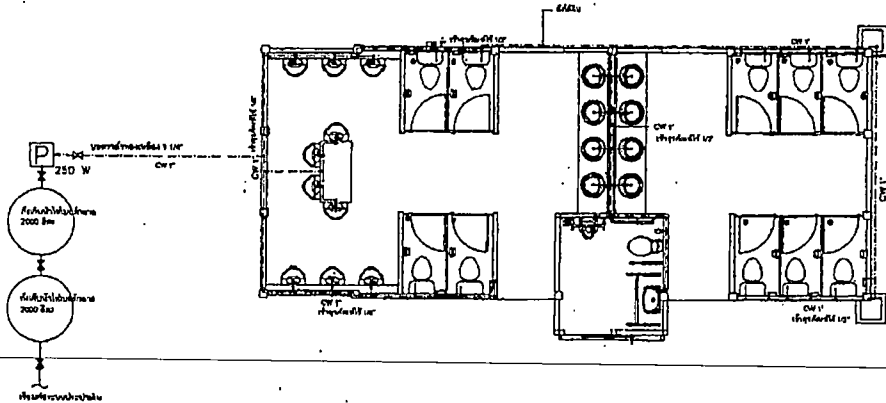

หมายเหตุ

- ให้อุปกรณ์ก่อสร้างอาจเปลี่ยนแปลงได้ตามความเหมาะสมตามสภาพพื้นที่ก่อสร้าง โดยได้รับความเห็นชอบจากคณะกรรมการตรวจรับข้อ
- แผนขยายปรับปรุงได้ตามความเหมาะสม โดยได้รับความเห็นชอบจากคณะกรรมการตรวจรับข้อ
- มีสิ่งต่างๆที่บ่งเป็นแค่กรณีไม่ได้กำหนดเป็นข้อห้าม
- ให้อุปกรณ์ของชนิดที่ใช้วัสดุก่อสร้างก่อนดำเนินการก่อสร้างต้องตรงตามมาตรฐานชนิด
- ให้อุปกรณ์ก่อสร้างภายใต้การควบคุมแบบมาตรฐานเทศบาลนครขอนแก่น ไม่ต่ำกว่า 2 ปี (และ 1 ปี)

แปลนประปา
มาตราส่วน 1:100

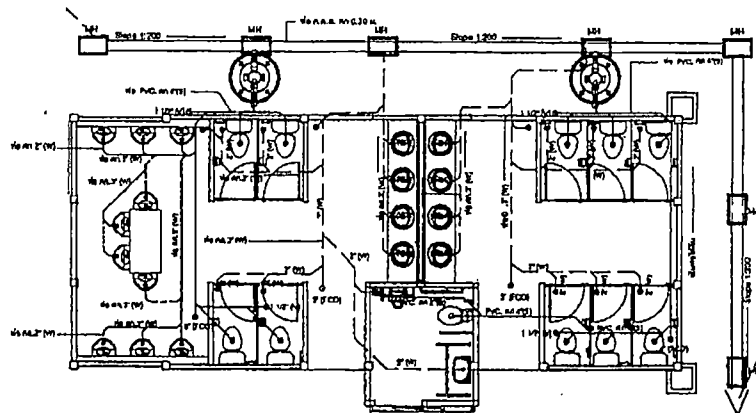

แปลนสุขาภิบาล
มาตราส่วน 1:100

สตีปัญญากรกิจเบญจบุรี
(ร)เบญจบุรี เบญจบุรี
เบญจบุรีเบญจบุรี

ช่างวางพิมพ์แบบ	
สถาปนิก	
วิศวกร	
พิมพ์แบบอาคาร	
ผอ.ส่วนควบคุมการก่อสร้าง	
ผอ.สำนักช่าง	
ปลัดเทศบาล	
อนุมัติ	
นายกเทศมนตรี	
แบบก่อสร้าง	
โครงการก่อสร้างห้องน้ำภายใน โรงเรียนเทศบาลบ้านโนนหิน	
แบบเลขที่	แผ่นที่ 10
กส. 018/2567	รวม 12 แผ่น
ตุลาคม 2568	



สำนักช่าง
เทศบาลนครขอนแก่น

หมายเหตุ

- ผู้รับจ้างต้องพิจารณาปริมาณวัสดุที่ได้ตามรายละเอียดตามรายการที่แนบมาไว้ก่อนการก่อสร้าง โดยได้รับความเห็นชอบจากคณะกรรมการตรวจรับวัสดุ
- แบบอาจปรับเปลี่ยนได้ตามความเหมาะสม โดยได้รับความเห็นชอบจากคณะกรรมการตรวจรับวัสดุ
- วัสดุทั้งหมดเป็นของเป็นแบบมาตรฐานที่ไม่ได้ทำแบบเป็นของตัวเอง
- วัสดุที่จ้างหรือผู้ผลิตใช้วัสดุที่สร้างก่อนแล้วนั้น การก่อสร้างก่อนการตรวจรับวัสดุ
- วัสดุที่จ้างก่อสร้างบ้านโครงการตามแบบมาตรฐานเทศบาลนครขอนแก่น ไม่ใช่อายุ 2 ปี (แต่ถึง 1 ปี)

ช่างหรือช่าง	
ช่างฉาบ	
ช่าง	
ช่างเขียนแบบ	

๘๖. ส่วนควบคุมการก่อสร้าง

ผอ. สำนักช่าง

ปลัดเทศบาล

อนุมัติ

นายกเทศมนตรี

แบบก่อสร้าง

โครงการก่อสร้างห้องพยาบาลใน
โรงพยาบาลเทศบาลบ้านโนนทัน

แบบเลขที่ ๐18/2567

แผ่นที่ 11
รวม 12 แผ่น

ตุลาคม 2566

- ☑ จุดควบคุมการไฟฟ้า LOAD CENTER ตามแผนภูมิการไฟฟ้าหน้า 4 หน้า 20 A
- ⊕ ไลน์ไฟตามที่มีสัญลักษณ์ LED 0 W DAYLIGHT
- ⊙ สัญลักษณ์เปิดไฟฟ้าทุกจุด วัสดุท่อ PVC, ฝาผนังฉนวนกันไฟ
- สายไฟฟ้า เดินในท่อร้อยสายไฟใช้ระบบเดินสายไฟที่วางตามอาคาร

- สัญลักษณ์ประกอบงานไฟฟ้า
1. ผู้รับจ้างจะต้องยึดตามแบบ สรวิชัย ให้ถูกต้องตามรายละเอียดที่แนบมาไว้ก่อนการก่อสร้าง โดยได้รับความเห็นชอบจากคณะกรรมการตรวจรับวัสดุ
 2. สายไฟฟ้าใช้ตามโครงการก่อสร้างบ้านมาตรฐาน ตาม มอก. 11-2553
 3. วัสดุที่จ้างหรือผู้ผลิตใช้วัสดุที่สร้างก่อนแล้วนั้น การก่อสร้างก่อนการตรวจรับวัสดุ

- วัสดุอุปกรณ์ที่ใช้
1. วัสดุที่ใช้เป็นวัสดุที่ทนทานในประเภทที่ใช้หรือหมักหมมด้วย วัสดุอุปกรณ์ที่มี
- หลอด LED มอก. 1955-2551
 - สายไฟฟ้าใช้ตาม มอก. 11-2553
 - ฝาผนัง IP20
 - ฝั DAYLIGHT
 - ฝัหลอดไฟ Philips, Evc, Lempol หรือเทียบเท่า
 - สายไฟฟ้า มอก. 11-2553
 - วัสดุฉนวนและวัสดุ เป็นวัสดุที่ทนทานตาม มอก. National, Panasonic, Bichino หรือเทียบเท่า

ระบบไฟฟ้า (แปลเดียว)

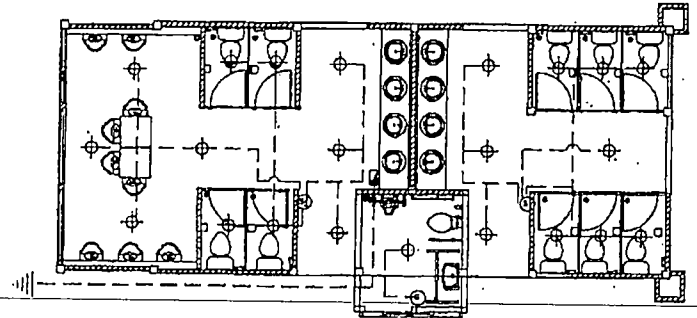

	สาย THW (เส้นขาว)	สายดิน(ม.ม.)
สายตัวกลางโหม	2x1.5	1.5
สายขนาดสายส่ง(ไม่เกิน 10 จุด)	2x2.5	-
สายขนาดสายส่ง(ไม่เกิน 10 จุด)	2x2.5	-
สายนำไฟฟ้า	2x2.5	-

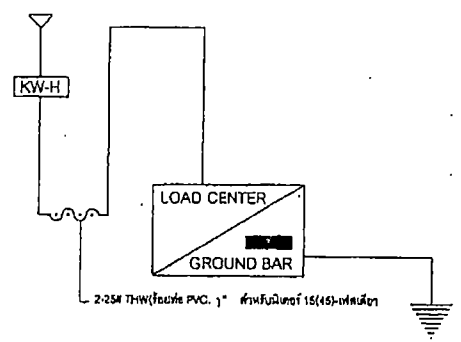

GROUND ROD ขนาดเส้นผ่าศูนย์กลางไม่น้อยกว่า 18 มม. (50 ซม.) ความยาวไม่น้อยกว่า 2.4 เมตร ตัดให้ถึงดิน

นางสาวสุภาวดี งามเมือง
นางสาวสุภาวดี งามเมือง
นางสาวสุภาวดี งามเมือง

นางสาวสุภาวดี งามเมือง



สำนักช่าง
เทศบาลนครขอนแก่น

หมายเหตุ

- ผนังห้องก่อสร้างอาจเป็นปูนได้ตามความเหมาะสมตามสภาพพื้นที่ก่อสร้าง โดยได้ใบทราบแจ้งขออนุญาตจากกรมการสาธารณสุข
- ระบบวางพื้นเป็นปูนได้ตามความเหมาะสม โดยได้ใบทราบแจ้งขออนุญาตจากกรมการสาธารณสุข
- ไม้สังกะสีช่วยเป็นเสาเสริมรับน้ำหนักเป็นต้น
- ไม้ปูพื้นห้องสุขาชนิดที่ใช้วัสดุสังกะสีทั้งแผ่น
- ไม้ปูพื้นห้องสุขาชนิดที่ทำจากพลาสติก
- ไม้ปูพื้นห้องสุขาชนิดที่ทำจากพลาสติกแบบมาตรฐานเทศบาลนครขอนแก่น
- ไม่ใช้สกรู 2 ปี (ในถัง 1 ปี)

ช่างเขียนแบบ

สถาปนิก

วิศวกร

อนุมัติ

ชื่อส่วนควบคุมการก่อสร้าง

ชื่อสำนักช่าง

ปลัดเทศบาล

อนุมัติ

นายกเทศมนตรี

แบบก่อสร้าง

โครงการก่อสร้างห้องน้ำภายใน

โรงเรียนเทศบาลบ้านโนนทัน

แบบเลขที่

แผ่นที่ 12

กส. 018/2567

รวม 12 แผ่น

ตุลาคม 2566

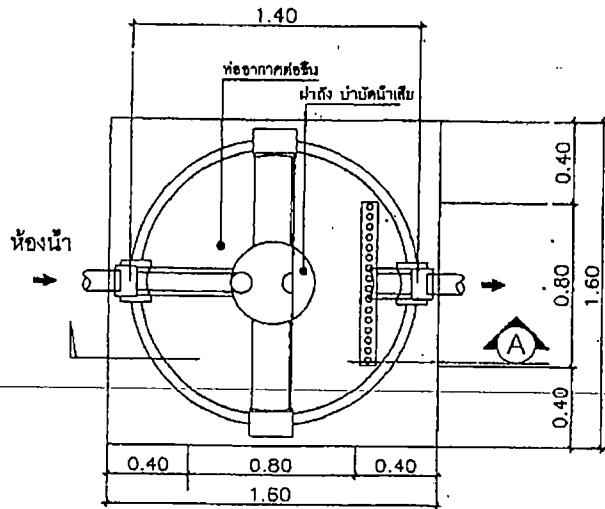

แปลนขยายถึง บำบัดน้ำเสีย

Scale 1:40

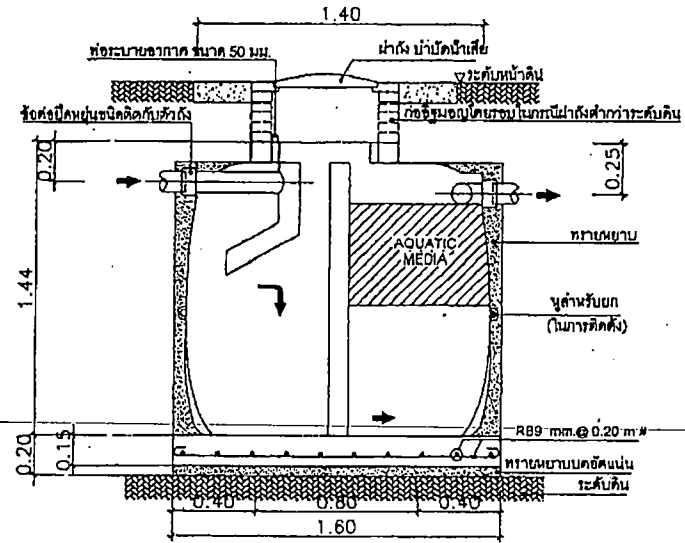

รูปตัด - A

Scale 1:40

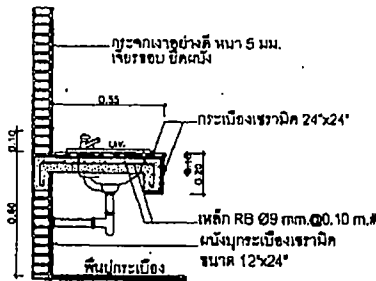

ขยายเคาน์เตอร์ ค.ส.ด.
มาตราส่วน 1:20

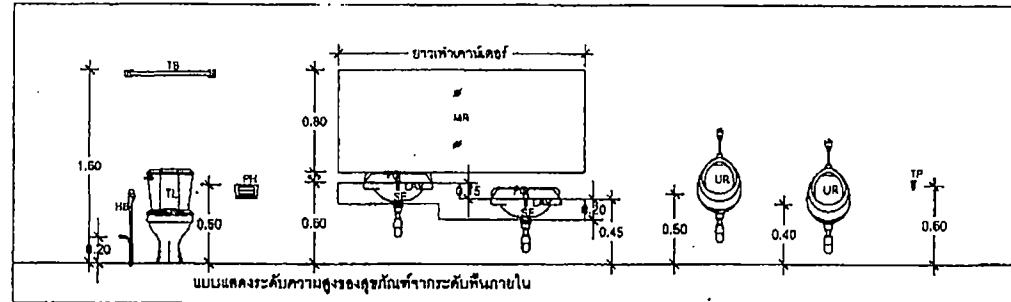

สัญญาและขออนุญาตเทศบาลนครขอนแก่น
(รับใบขออนุญาต) เขตเทศบาลนครขอนแก่น

จุดดับขี้เถ้า