



ประกาศเทศบาลนครขอนแก่น

เรื่อง ประกวดราคาจ้างก่อสร้างโครงการก่อสร้างท่อระบายน้ำซอยอดุลยาราม ๒ (ชุมชนคุ้มวัดป่าอดุลยาราม) ด้วยวิธีประกวดราคาอิเล็กทรอนิกส์ (e-bidding)

เทศบาลนครขอนแก่น มีความประสงค์จะประกวดราคาจ้างก่อสร้างโครงการก่อสร้างท่อระบายน้ำซอยอดุลยาราม ๒ (ชุมชนคุ้มวัดป่าอดุลยาราม) ด้วยวิธีประกวดราคาอิเล็กทรอนิกส์ (e-bidding) ราคาากลางของงานจ้างก่อสร้าง ในการประกวดราคาครั้งนี้ เป็นเงินทั้งสิ้น ๑,๑๘๖,๑๒๒.๒๓ บาท (หนึ่งล้านหนึ่งแสนแปดหมื่นหกพันหนึ่งร้อยยี่สิบสองบาทยี่สิบสามสตางค์) ตามรายการ ดังนี้

โครงการก่อสร้างท่อระบายน้ำ	จำนวน	๑	งาน
ซอยอดุลยาราม ๒ (ชุมชนคุ้มวัดป่าอดุลยาราม)			

ผู้ยื่นข้อเสนอจะต้องมีคุณสมบัติ ดังต่อไปนี้

๑. มีความสามารถตามกฎหมาย
๒. ไม่เป็นบุคคลล้มละลาย
๓. ไม่อยู่ระหว่างเลิกกิจการ
๔. ไม่เป็นบุคคลซึ่งอยู่ระหว่างถูกระงับการยื่นข้อเสนอหรือทำสัญญากับหน่วยงานของรัฐไว้ชั่วคราว เนื่องจากเป็นผู้ที่ไม่ผ่านเกณฑ์การประเมินผลการปฏิบัติงานของผู้ประกอบการตามระเบียบ ที่รัฐมนตรีว่าการกระทรวงการคลังกำหนดตามที่ประกาศเผยแพร่ในระบบเครือข่ายสารสนเทศของกรมบัญชีกลาง
๕. ไม่เป็นบุคคลซึ่งถูกระบุชื่อไว้ในบัญชีรายชื่อผู้ทำงานและได้แจ้งเวียนชื่อให้เป็นผู้ทำงานของหน่วยงานของรัฐในระบบเครือข่ายสารสนเทศของกรมบัญชีกลาง ซึ่งรวมถึงนิติบุคคลที่ผู้ทำงานเป็นหุ้นส่วนผู้จัดการ กรรมการผู้จัดการ ผู้บริหาร ผู้มีอำนาจในการดำเนินงานในกิจการของนิติบุคคลนั้นด้วย
๖. มีคุณสมบัติและไม่มีลักษณะต้องห้ามตามที่คณะกรรมการนโยบายการจัดซื้อจัดจ้างและการบริหารพัสดุภาครัฐกำหนดในราชกิจจานุเบกษา
๗. เป็นนิติบุคคลผู้มีอาชีพรับจ้างงานที่ประกวดราคาอิเล็กทรอนิกส์ดังกล่าว
๘. ไม่เป็นผู้มีผลประโยชน์ร่วมกันกับผู้ยื่นข้อเสนอรายอื่นที่เข้ายื่นข้อเสนอให้แก่เทศบาล

นครขอนแก่น ณ วันประกาศประกวดราคาอิเล็กทรอนิกส์ หรือไม่เป็นผู้กระทำการอันเป็นการขัดขวางการ  
แข่งขันราคาอย่างเป็นธรรม ในการประกวดราคาอิเล็กทรอนิกส์ครั้งนี้

๙. ไม่เป็นผู้ได้รับเอกสิทธิ์หรือความคุ้มกัน ซึ่งอาจปฏิเสธไม่ยอมขึ้นศาลไทย เว้นแต่รัฐบาลของ  
ผู้ยื่นข้อเสนอได้มีคำสั่งสละเอกสิทธิ์และความคุ้มกันเช่นนั้น

๑๐. ผู้ยื่นข้อเสนอต้องมีผลงานก่อสร้างประเภทเดียวกันกับผลงานที่ประกวดราคาจ้าง  
ก่อสร้างในวงเงินไม่น้อยกว่า ๔๕๐,๐๐๐.๐๐ บาท (สี่แสนห้าหมื่นบาทถ้วน) และเป็นผลงานที่เป็นคู่สัญญาโดย  
ตรงกับหน่วยงานของรัฐ หรือหน่วยงานเอกชนที่ เทศบาลนครขอนแก่น เชื่อถือ

๑๑. ผู้ยื่นข้อเสนอที่ยื่นข้อเสนอในรูปแบบของ "กิจการร่วมค้า" ต้องมีคุณสมบัติดังนี้  
กรณีที่ข้อตกลงระหว่างผู้เข้าร่วมค้ากำหนดให้ผู้เข้าร่วมค้ารายใดรายหนึ่งเป็นผู้เข้าร่วม  
ค้าหลัก ข้อตกลงระหว่างผู้เข้าร่วมค้าจะต้องมีการกำหนดสัดส่วนหน้าที่และความรับผิดชอบในปริมาณงาน  
สิ่งของ หรือมูลค่าตามสัญญาของผู้เข้าร่วมค้าหลักมากกว่าผู้เข้าร่วมค้ารายอื่นทุกราย

กรณีที่ข้อตกลงระหว่างผู้เข้าร่วมค้ากำหนดให้ผู้เข้าร่วมค้ารายใดรายหนึ่งเป็นผู้เข้าร่วม  
ค้าหลัก กิจการร่วมค้านั้นต้องใช้ผลงานของผู้เข้าร่วมค้าหลักรายเดียวเป็นผลงานของกิจการร่วมค้าที่ยื่นขอ  
เสนอ

สำหรับข้อตกลงระหว่างผู้เข้าร่วมค้าที่ไม่ได้กำหนดให้ผู้เข้าร่วมค้ารายใดเป็นผู้เข้าร่วมค้า  
หลัก ผู้เข้าร่วมค้าทุกรายจะต้องมีคุณสมบัติครบถ้วนตามเงื่อนไขที่กำหนดไว้ในเอกสารเชิญชวน หรือหนังสือ  
เชิญชวน

กรณีที่ข้อตกลงระหว่างผู้เข้าร่วมค้ากำหนดให้มีการมอบหมายผู้เข้าร่วมค้ารายใดราย  
หนึ่งเป็นผู้ยื่นข้อเสนอ ในนามกิจการร่วมค้า การยื่นข้อเสนอดังกล่าวไม่ต้องมีหนังสือมอบอำนาจ

สำหรับข้อตกลงระหว่างผู้เข้าร่วมค้าที่ไม่ได้กำหนดให้ผู้เข้าร่วมค้ารายใดเป็นผู้ยื่นขอ  
เสนอผู้เข้าร่วมค้าทุกรายจะต้องลงลายมือชื่อในหนังสือมอบอำนาจให้ผู้เข้าร่วมค้ารายใดรายหนึ่งเป็นผู้ยื่นขอ  
เสนอในนามกิจการร่วมค้า

๑๒. ผู้ยื่นข้อเสนอต้องลงทะเบียนที่มีข้อมูลถูกต้องครบถ้วนในระบบจัดซื้อจัดจ้างภาครัฐด้วย  
อิเล็กทรอนิกส์ (Electronic Government Procurement : e-GP) ของกรมบัญชีกลาง

๑๓. ผู้ยื่นข้อเสนอต้องมีมูลค่าสุทธิของกิจการ ดังนี้

(๑) กรณีผู้ยื่นข้อเสนอเป็นนิติบุคคลที่จัดตั้งขึ้นตามกฎหมายไทยซึ่งได้จดทะเบียนเกิน  
กว่า ๑ ปี ต้องมีมูลค่าสุทธิของกิจการ จากผลต่างระหว่างสินทรัพย์สุทธิหักด้วยหนี้สินสุทธิ ที่ปรากฏในงบแสดง  
ฐานะการเงินที่มีการตรวจรับรองแล้ว ซึ่งจะต้องแสดงค่าเป็นบวก ๑ ปีสุดท้ายก่อนวันยื่นข้อเสนอ

(๒) กรณีผู้ยื่นข้อเสนอเป็นนิติบุคคลที่จัดตั้งขึ้นตามกฎหมายไทย ซึ่งยังไม่มีงบแสดง  
ฐานะการเงินกับกรมพัฒนาธุรกิจการค้า ให้พิจารณาการกำหนดมูลค่าของทุนจดทะเบียน โดยผู้ยื่นขอ  
เสนอจะต้องมีทุนจดทะเบียนที่เรียกชำระมูลค่าหุ้นแล้ว ณ วันที่ยื่นข้อเสนอ ไม่ต่ำกว่า ๑ ล้านบาท

(๓) สำหรับการจัดซื้อจัดจ้างครั้งหนึ่งที่มีวงเงินเกิน ๕๐๐,๐๐๐ บาทขึ้นไป กรณีผู้ยื่นขอ  
เสนอเป็นบุคคลธรรมดา โดยพิจารณาจากหนังสือรับรองบัญชีเงินฝาก ไม่เกิน ๙๐ วันก่อนวันยื่นข้อเสนอ โดย

ต้องมีเงินฝากคงเหลือในบัญชีธนาคารเป็นมูลค่า ๑ ใน ๔ ของมูลค่างบประมาณของโครงการหรือรายการที่ยื่น  
ข้อเสนอในแต่ละครั้ง และหากเป็นผู้ชนะการจัดซื้อจัดจ้างหรือเป็นผู้ได้รับการคัดเลือกจะต้องแสดงบัญชีเงิน  
ฝากที่มีมูลค่าดังกล่าวอีกครั้งหนึ่งในวันลงนามในสัญญา

(๔) กรณีที่ผู้ยื่นข้อเสนอไม่มีมูลค่าสุทธิของกิจการหรือทุนจดทะเบียน หรือมีแต่ไม่  
เพียงพอที่จะ เข้ายื่นข้อเสนอ ผู้ยื่นข้อเสนอสามารถขอวงเงินสินเชื่อ โดยต้องมีวงเงินสินเชื่อ ๑ ใน ๔ ของมูลค่า  
งบประมาณของโครงการหรือรายการที่ยื่นข้อเสนอในครั้งนั้น (สินเชื่อที่ธนาคารภายในประเทศ หรือบริษัทเงิน  
ทุนหรือบริษัทเงินทุนหลักทรัพย์ที่ได้รับอนุญาตให้ประกอบกิจการเงินทุนเพื่อการพาณิชย์ และประกอบธุรกิจ  
ค้าประกันตามประกาศของธนาคารแห่งประเทศไทย ตามรายชื่อบริษัทเงินทุนที่ธนาคารแห่งประเทศไทยแจ้ง  
เวียนให้ทราบ โดยพิจารณาจากยอดเงินรวมของวงเงินสินเชื่อที่สำนักงานใหญ่รับรอง หรือที่สำนักงานสาขา  
รับรอง (กรณีได้รับมอบอำนาจจากสำนักงานใหญ่) ซึ่งออกให้แก่ผู้ยื่นข้อเสนอ นับถึงวันยื่นข้อเสนอไม่เกิน ๙๐  
วัน)

(๕) กรณีตาม (๑) - (๔) ยกเว้นสำหรับกรณีดังต่อไปนี้

(๕.๑) กรณีที่ผู้ยื่นข้อเสนอเป็นหน่วยงานของรัฐ

(๕.๒) นิติบุคคลที่จัดตั้งขึ้นตามกฎหมายไทยที่อยู่ระหว่างการฟื้นฟูกิจการตาม

พระราชบัญญัติล้มละลาย (ฉบับที่ ๑๐) พ.ศ. ๒๕๖๑

(๕.๓) งานจ้างก่อสร้าง ที่กรมบัญชีกลางได้ขึ้นทะเบียนผู้ประกอบการงานก่อสร้าง  
แล้ว และงานจ้างก่อสร้างที่หน่วยงานของรัฐได้มีการจัดทำบัญชีผู้ประกอบการงานก่อสร้างที่มีคุณสมบัติ  
เบื้องต้นไว้แล้ว ก่อนวันที่พระราชบัญญัติการจัดซื้อจัดจ้างและการบริหารพัสดุภาครัฐมีผลใช้บังคับ

ผู้ยื่นข้อเสนอต้องยื่นข้อเสนอและเสนอราคาทางระบบจัดซื้อจัดจ้างภาครัฐด้วยอิเล็กทรอนิกส์  
ในวันที่ ๒๑ มิถุนายน ๒๕๖๗ ระหว่างเวลา ๑๓.๐๐ น. ถึง ๑๖.๐๐ น.

ผู้สนใจสามารถรับเอกสารประกวดราคาอิเล็กทรอนิกส์ โดยดาวน์โหลดเอกสารทางระบบ  
จัดซื้อจัดจ้างภาครัฐด้วยอิเล็กทรอนิกส์ หัวข้อ ค้นหาประกาศจัดซื้อจัดจ้างได้ตั้งแต่วันที่ประกาศจนถึงวันเสนอ  
ราคา

ผู้ยื่นข้อเสนอสามารถจัดเตรียมเอกสารข้อเสนอได้ตั้งแต่วันที่ประกาศจนถึงวันเสนอราคา

ผู้สนใจสามารถดูรายละเอียดได้ที่เว็บไซต์ [www.kkmuni.go.th](http://www.kkmuni.go.th) หรือ [www.gprocurement.go.th](http://www.gprocurement.go.th)

หรือสอบถามทางโทรศัพท์หมายเลข ๐๔๓-๒๗๐๗๓๐ ในวันและเวลาราชการ

ประกาศ ณ วันที่ ๑๓ สิงหาคม ๒๕๖๗

(นายธีระศักดิ์ ธิมาวุฒ์)

นายกเทศมนตรีนครขอนแก่น

ปลัดเทศบาล.....
ผอ.กองพัสดุ.....
หน.ฝ่าย.....
ภ.หน.กลุ่มงาน.....
ผู้พิมพ์.....



เอกสารประกวดราคาจ้างก่อสร้างด้วยการประกวดราคาอิเล็กทรอนิกส์ (e-bidding)

เลขที่ ๒๘/๒๕๖๓

ประกวดราคาจ้างก่อสร้างโครงการก่อสร้างท่อระบายน้ำซอยอตุลยาราม ๖ (ชุมชนคุ้มวัดป่าอตุลยาราม)  
ด้วยวิธีประกวดราคาอิเล็กทรอนิกส์ (e-bidding)

ตามประกาศ เทศบาลนครขอนแก่น

ลงวันที่ ๑๓ มิถุนายน ๒๕๖๓

เทศบาลนครขอนแก่น ซึ่งต่อไปนี้เรียกว่า "เทศบาลนครขอนแก่น" มีความประสงค์จะ  
ประกวดราคาจ้างก่อสร้างโครงการก่อสร้างท่อระบายน้ำซอยอตุลยาราม ๖ (ชุมชนคุ้มวัดป่าอตุลยาราม) ด้วย  
วิธีประกวดราคาอิเล็กทรอนิกส์ (e-bidding) ด้วยวิธีประกวดราคาอิเล็กทรอนิกส์ (e-bidding) โดยมีข้อแนะนำ  
และข้อกำหนดดังต่อไปนี้

๑. เอกสารแนบท้ายเอกสารประกวดราคาอิเล็กทรอนิกส์

- ๑.๑ ร่างรายละเอียดขอบเขตของงานทั้งโครงการ (Terms of Reference : TOR)
- ๑.๒ แบบใบเสนอราคาที่กำหนดไว้ในระบบจัดซื้อจัดจ้างภาครัฐด้วยอิเล็กทรอนิกส์
- ๑.๓ แบบสัญญาจ้างก่อสร้าง
- ๑.๔ แบบหนังสือค้ำประกัน
  - (๑) หลักประกันสัญญา
- ๑.๕ สูตรการปรับราคา
- ๑.๖ บทนิยาม
  - (๑) ผู้ที่มีผลประโยชน์ร่วมกัน
  - (๒) การขัดขวางการแข่งขันอย่างเป็นธรรม
- ๑.๗ แบบบัญชีเอกสารที่กำหนดไว้ในระบบจัดซื้อจัดจ้างภาครัฐด้วยอิเล็กทรอนิกส์
  - (๑) บัญชีเอกสารส่วนที่ ๑
  - (๒) บัญชีเอกสารส่วนที่ ๒
- ๑.๘ แผนการใช้พัสดุที่ผลิตภายในประเทศและแผนการใช้เหล็กที่ผลิตภายในประเทศ
- ๑.๙ แผนการทำงาน

๒. คุณสมบัติของผู้ยื่นข้อเสนอ

- ๒.๑ มีความสามารถตามกฎหมาย
- ๒.๒ ไม่เป็นบุคคลล้มละลาย

๒.๓ ไม่อยู่ระหว่างเลิกกิจการ

๒.๔ ไม่เป็นบุคคลซึ่งอยู่ระหว่างถูกระงับการยื่นข้อเสนอหรือทำสัญญากับหน่วยงานของรัฐไว้ชั่วคราว เนื่องจากเป็นผู้ที่ไม่ผ่านเกณฑ์การประเมินผลการปฏิบัติงานของผู้ประกอบการตามระเบียบที่รัฐมนตรีว่าการกระทรวงการคลังกำหนดตามที่ประกาศเผยแพร่ในระบบเครือข่ายสารสนเทศของกรมบัญชีกลาง

๒.๕ ไม่เป็นบุคคลซึ่งถูกระงับชื่อไว้ในบัญชีรายชื่อผู้ทำงานและได้แจ้งเวียนชื่อให้เป็นผู้ทำงานของหน่วยงานของรัฐในระบบเครือข่ายสารสนเทศของกรมบัญชีกลาง ซึ่งรวมถึงนิติบุคคลที่ผู้ทำงานเป็นหุ้นส่วนผู้จัดการ กรรมการผู้จัดการ ผู้บริหาร ผู้มีอำนาจในการดำเนินงานในกิจการของนิติบุคคลนั้นด้วย

๒.๖ มีคุณสมบัติและไม่มีลักษณะต้องห้ามตามที่คณะกรรมการนโยบายการจัดซื้อจัดจ้าง และการบริหารพัสดุภาครัฐกำหนดในราชกิจจานุเบกษา

๒.๗ เป็นนิติบุคคลผู้มีอาชีพรับจ้างงานที่ประกวดราคาอิเล็กทรอนิกส์ดังกล่าว

๒.๘ ไม่เป็นผู้มีผลประโยชน์ร่วมกันกับผู้ยื่นข้อเสนอรายอื่นที่เข้ายื่นข้อเสนอให้แก่เทศบาลนครขอนแก่น ณ วันประกาศประกวดราคาอิเล็กทรอนิกส์ หรือไม่เป็นผู้กระทำการอันเป็นการขัดขวางการแข่งขันอย่างเป็นธรรมในการประกวดราคาอิเล็กทรอนิกส์ครั้งนี้

๒.๙ ไม่เป็นผู้ได้รับเอกสิทธิ์หรือความคุ้มกัน ซึ่งอาจปฏิเสธไม่ยอมขึ้นศาลไทย เว้นแต่รัฐบาลของผู้ยื่นข้อเสนอได้มีคำสั่งให้สละเอกสิทธิ์และความคุ้มกันเช่นนั้น

๒.๑๐ ผู้ยื่นข้อเสนอต้องมีผลงานก่อสร้างประเภทเดียวกันกับผลงานที่ประกวดราคาจ้าง ก่อสร้างในวงเงินไม่น้อยกว่า ๔๕๐,๐๐๐.๐๐ บาท (สี่แสนห้าหมื่นบาทถ้วน) และเป็นผลงานที่เป็นคู่สัญญาโดยตรงกับหน่วยงานของรัฐ หรือหน่วยงานเอกชนที่ เทศบาลนครขอนแก่น เชื่อถือ

๒.๑๑ กิจการร่วมค้าที่ยื่นข้อเสนอในรูปแบบของ "กิจการร่วมค้า" ต้องมีคุณสมบัติดังนี้  
กรณีที่ข้อตกลงระหว่างผู้เข้าร่วมค้ากำหนดให้ผู้เข้าร่วมค้ารายใดรายหนึ่งเป็นผู้เข้าร่วมค้าหลัก ข้อตกลงระหว่างผู้เข้าร่วมค้าจะต้องมีการกำหนดสัดส่วนหน้าที่และความรับผิดชอบในปริมาณงาน สิ่งของหรือมูลค่าตามสัญญาของผู้เข้าร่วมค้าหลักมากกว่าผู้เข้าร่วมค้ารายอื่นทุกราย

กรณีที่ข้อตกลงระหว่างผู้เข้าร่วมค้ากำหนดให้ผู้เข้าร่วมค้ารายใดรายหนึ่งเป็นผู้เข้าร่วมค้าหลัก กิจการร่วมค่านั้นต้องใช้ผลงานของผู้เข้าร่วมค้าหลักรายเดียวเป็นผลงานของกิจการร่วมค้าที่ยื่นข้อเสนอ

สำหรับข้อตกลงระหว่างผู้เข้าร่วมค้าที่ไม่ได้กำหนดให้ผู้เข้าร่วมค้ารายใดเป็นผู้เข้าร่วมค้าหลัก ผู้เข้าร่วมค้าทุกรายจะต้องมีคุณสมบัติครบถ้วนตามเงื่อนไขที่กำหนดไว้ในเอกสารเชิญชวน หรือหนังสือเชิญชวน

กรณีที่ข้อตกลงระหว่างผู้เข้าร่วมค้ากำหนดให้มีการมอบหมายผู้เข้าร่วมค้ารายใดรายหนึ่งเป็นผู้ยื่นข้อเสนอ ในนามกิจการร่วมค้า การยื่นข้อเสนอดังกล่าวไม่ต้องมีหนังสือมอบอำนาจ

สำหรับข้อตกลงระหว่างผู้เข้าร่วมค้าที่ไม่ได้กำหนดให้ผู้เข้าร่วมค้ารายใดเป็นผู้ยื่น  
ข้อเสนอ ผู้เข้าร่วมค้าทุกรายจะต้องลงลายมือชื่อในหนังสือมอบอำนาจให้ผู้เข้าร่วมค้ารายใดรายหนึ่งเป็นผู้ยื่น  
ข้อเสนอ ในนามกิจการร่วมค้า

๒.๑๒ ผู้ยื่นข้อเสนอต้องลงทะเบียนที่มีข้อมูลถูกต้องครบถ้วนในระบบจัดซื้อจัดจ้างภาครัฐด้วย อิเล็กทรอนิกส์ (Electronic Government Procurement : e-GP) ของกรมบัญชีกลาง

๒.๑๓ ผู้ยื่นข้อเสนอต้องมีมูลค่าสุทธิของกิจการ ดังนี้

(๑) กรณีผู้ยื่นข้อเสนอเป็นนิติบุคคลที่จัดตั้งขึ้นตามกฎหมายไทยซึ่งได้จดทะเบียน  
เกินกว่า ๑ ปี ต้องมีมูลค่าสุทธิของกิจการ จากผลต่างระหว่างสินทรัพย์สุทธิหักด้วยหนี้สินสุทธิ ที่ปรากฏในงบ  
แสดงฐานะการเงินที่มีการตรวจรับรองแล้ว ซึ่งต้องแสดงค่าเป็นบวก ๑ ปีสุดท้ายก่อนวันยื่นข้อเสนอ

(๒) กรณีผู้ยื่นข้อเสนอเป็นนิติบุคคลที่จัดตั้งขึ้นตามกฎหมายไทย ซึ่งยังไม่มีกร  
รายงานงบแสดงฐานะการเงินกับกรมพัฒนาธุรกิจการค้า ให้พิจารณาการกำหนดมูลค่าของทุนจดทะเบียน โดย  
ผู้ยื่นข้อเสนอจะต้องมีทุนจดทะเบียนที่เรียกชำระมูลค่าหุ้นแล้ว ณ วันที่ยื่นข้อเสนอ ไม่ต่ำกว่า ๑ ล้านบาท

(๓) สำหรับการจัดซื้อจัดจ้างครั้งหนึ่งที่มีวงเงินเกิน ๕๐๐,๐๐๐ บาทขึ้นไป กรณีผู้  
ยื่นข้อเสนอเป็นบุคคลธรรมดา โดยพิจารณาจากหนังสือรับรองบัญชีเงินฝาก ไม่เกิน ๙๐ วันก่อนวันยื่นข้อ  
เสนอ โดยต้องมีเงินฝากคงเหลือในบัญชีธนาคารเป็นมูลค่า ๑ ใน ๔ ของมูลค่างบประมาณของโครงการหรือ  
รายการที่ยื่นข้อเสนอในแต่ละครั้ง และหากเป็นผู้ชนะการจัดซื้อจัดจ้างหรือเป็นผู้ได้รับการคัดเลือกจะต้อง  
แสดงบัญชีเงินฝากที่มีมูลค่าดังกล่าวอีกครั้งหนึ่งในวันลงนามในสัญญา

(๔) กรณีที่ผู้ยื่นข้อเสนอไม่มีมูลค่าสุทธิของกิจการหรือทุนจดทะเบียน หรือมีแต่ไม่  
เพียงพอที่จะ เข้ายื่นข้อเสนอ ผู้ยื่นข้อเสนอสามารถขอวงเงินสินเชื่อ โดยต้องมีวงเงินสินเชื่อ ๑ ใน ๔ ของมูลค่า  
งบประมาณของโครงการหรือรายการที่ยื่นข้อเสนอในครั้งนั้น (สินเชื่อที่ธนาคารภายในประเทศ หรือบริษัทเงิน  
ทุนหรือบริษัทเงินทุนหลักทรัพย์ที่ได้รับอนุญาตให้ประกอบกิจการเงินทุนเพื่อการพาณิชย์ และประกอบธุรกิจ  
ค้าประกันตามประกาศของธนาคารแห่งประเทศไทย ตามรายชื่อบริษัทเงินทุนที่ธนาคารแห่งประเทศไทยแจ้ง  
เวียนให้ทราบ โดยพิจารณาจากยอดเงินรวมของวงเงินสินเชื่อที่สำนักงานใหญ่รับรอง หรือที่สำนักงานสาขา  
รับรอง (กรณีได้รับมอบอำนาจจากสำนักงานใหญ่) ซึ่งออกให้แก่ผู้ยื่นข้อเสนอ นับถึงวันยื่นข้อเสนอไม่เกิน ๙๐  
วัน)

(๕) กรณีตาม (๑) - (๔) ยกเว้นสำหรับกรณีดังต่อไปนี้

(๕.๑) กรณีที่ผู้ยื่นข้อเสนอเป็นหน่วยงานของรัฐ

(๕.๒) นิติบุคคลที่จัดตั้งขึ้นตามกฎหมายไทยที่อยู่ระหว่างการฟื้นฟูกิจการ  
ตามพระราชบัญญัติล้มละลาย (ฉบับที่ ๑๐) พ.ศ. ๒๕๖๑

(๕.๓) งานจ้างก่อสร้าง ที่กรมบัญชีกลางได้ขึ้นทะเบียนผู้ประกอบการงาน  
ก่อสร้างแล้ว และงานจ้างก่อสร้างที่หน่วยงานของรัฐได้มีการจัดทำบัญชีผู้ประกอบการงานก่อสร้างที่มี  
คุณสมบัติเบื้องต้นไว้แล้ว ก่อนวันที่พระราชบัญญัติการจัดซื้อจัดจ้างและการบริหารพัสดุภาครัฐมีผลใช้บังคับ

๓. หลักฐานการยื่นข้อเสนอ

ผู้ยื่นข้อเสนอจะต้องเสนอเอกสารหลักฐานยื่นมาพร้อมกับการเสนอราคาทางระบบจัดซื้อจัดจ้างภาครัฐด้วยอิเล็กทรอนิกส์ โดยแยกเป็น ๒ ส่วน คือ

๓.๑ ส่วนที่ ๑ อย่างน้อยต้องมีเอกสารดังต่อไปนี้

(๑) ในกรณีผู้ยื่นข้อเสนอเป็นนิติบุคคล

(ก) ห้างหุ้นส่วนสามัญหรือห้างหุ้นส่วนจำกัด ให้ยื่นสำเนาหนังสือรับรองการจดทะเบียนนิติบุคคล บัญชีรายชื่อหุ้นส่วนผู้จัดการ ผู้มีอำนาจควบคุม (ถ้ามี)

(ข) บริษัทจำกัดหรือบริษัทมหาชนจำกัด ให้ยื่นสำเนาหนังสือรับรองการจดทะเบียนนิติบุคคล หนังสือบริษัทสนธิ บัญชีรายชื่อกรรมการผู้จัดการ ผู้มีอำนาจควบคุม (ถ้ามี) และบัญชีผู้ถือหุ้นรายใหญ่ (ถ้ามี)

(๒) ในกรณีผู้ยื่นข้อเสนอเป็นบุคคลธรรมดาหรือคณะบุคคลที่มีใช้นิติบุคคล ให้ยื่นสำเนาบัตรประจำตัวประชาชนของผู้ยื่น ข้อเสนอข้อตกลงที่แสดงถึงการเข้าเป็นหุ้นส่วน (ถ้ามี) สำเนาบัตรประจำตัวประชาชนของผู้เป็นหุ้นส่วน หรือสำเนาหนังสือเดินทางของผู้เป็นหุ้นส่วนที่ได้ถือสัญชาติไทย

(๓) ในกรณีผู้ยื่นข้อเสนอเป็นผู้ยื่นข้อเสนอร่วมกันในฐานะเป็นผู้ร่วมค้า ให้ยื่นสำเนาสัญญาของการเข้าร่วมค้า และเอกสารตามที่ระบุไว้ใน (๑) หรือ (๒) ของผู้ร่วมค้า แล้วแต่กรณี

(๔) ผู้ยื่นข้อเสนอต้องแสดงหลักฐานเกี่ยวกับมูลค่าสุทธิของกิจการ ดังนี้

(๔.๑) ในกรณีผู้ยื่นข้อเสนอเป็นนิติบุคคล ให้ยื่นงบแสดงฐานะการเงินที่มีการรับรองแล้ว ๑ ปีสุดท้ายก่อนวันยื่นข้อเสนอ โดยให้ยื่นขณะเข้าเสนอราคา

(๔.๒) ในกรณีผู้ยื่นข้อเสนอเป็นบุคคลธรรมดา ให้ยื่นหนังสือรับรองบัญชีเงินฝาก ไม่เกิน ๙๐ วัน ก่อนวันยื่นข้อเสนอ โดยให้ยื่นขณะเข้าเสนอราคา และจะต้องแสดงหนังสือรับรองบัญชีเงินฝากที่มีมูลค่าดังกล่าวอีกครั้งหนึ่งในวันลงนามในสัญญา

(๔.๓) กรณีที่ผู้ยื่นข้อเสนอไม่มีมูลค่าสุทธิของกิจการและทุนจดทะเบียนหรือมีแต่ไม่เพียงพอที่จะเข้ายื่นข้อเสนอ ให้ยื่นสำเนาหนังสือรับรองวงเงินสินเชื่อ (สินเชื่อที่ธนาคารภายในประเทศหรือบริษัทเงินทุนหรือบริษัทเงินทุนหลักทรัพย์ที่ได้รับอนุญาตให้ประกอบกิจการเงินทุนเพื่อการพาณิชย์และประกอบธุรกิจค้าประกัน ตามประกาศของธนาคารแห่งประเทศไทย ตามรายชื่อบริษัทเงินทุนที่ธนาคารแห่งประเทศไทยแจ้งเวียนให้ทราบ โดยพิจารณาจากยอดเงินรวมของวงเงินสินเชื่อที่สำนักงานใหญ่รับรองหรือที่สำนักงานสาขารับรอง (กรณีได้รับมอบอำนาจจากสำนักงานใหญ่) ซึ่งออกให้แก่ผู้ยื่นข้อเสนอ นับถึงวันยื่นข้อเสนอไม่เกิน ๙๐ วัน)

(๕) สำเนาใบทะเบียนพาณิชย์พร้อมรับรองสำเนาถูกต้อง (ถ้ามี) (ถ้ามี)

(๖) สำเนาใบทะเบียนภาษีมูลค่าเพิ่มพร้อมรับรองสำเนาถูกต้อง (ถ้ามี) (ถ้ามี)

(๗) บัญชีเอกสารส่วนที่ ๑ ทั้งหมดที่ได้ยื่นพร้อมกับการเสนอราคาทางระบบจัดซื้อจัดจ้างภาครัฐด้วยอิเล็กทรอนิกส์ ตามแบบในข้อ ๑.๗ (๑) โดยไม่ต้องแนบในรูปแบบ PDF File (Portable Document Format)

ทั้งนี้ เมื่อผู้ยื่นข้อเสนอดำเนินการแนบไฟล์เอกสารตามบัญชีเอกสารส่วนที่

๑ ครบถ้วน ถูกต้องแล้ว ระบบจัดซื้อจัดจ้างภาครัฐด้วยอิเล็กทรอนิกส์จะสร้างบัญชีเอกสารส่วนที่ ๑ ตามแบบ  
ในข้อ ๑.๗ (๑) ให้โดยผู้ยื่นข้อเสนอไม่ต้องแนบบัญชีเอกสารส่วนที่ ๑ ดังกล่าวในรูปแบบ PDF File (Portable  
Document Format)

### ๓.๒ ส่วนที่ ๒ อย่างน้อยต้องมีเอกสารดังต่อไปนี้

(๑) ในกรณีที่ผู้ยื่นข้อเสนอมอบอำนาจให้บุคคลอื่นกระทำการแทนให้แนบ  
หนังสือมอบอำนาจซึ่งติดอากรแสตมป์ตามกฎหมาย โดยมีหลักฐานแสดงตัวตนของผู้มอบอำนาจและผู้รับ  
มอบอำนาจ ทั้งนี้หากผู้รับมอบอำนาจเป็นบุคคลธรรมดาต้องเป็นผู้ที่บรรลุนิติภาวะตามกฎหมายแล้วเท่านั้น

(๒) สำเนาหนังสือรับรองผลงานก่อสร้าง

(๓) สำเนาใบขึ้นทะเบียนผู้ประกอบการวิสาหกิจขนาดกลางและขนาดย่อม  
(SMEs) (ถ้ามี)

(๔) บัญชีเอกสารส่วนที่ ๒ ทั้งหมดที่ได้ยื่นพร้อมกับการเสนอราคาทางระบบจัด  
ซื้อจัดจ้างภาครัฐด้วยอิเล็กทรอนิกส์ตามแบบในข้อ ๑.๗ (๒) โดยไม่ต้องแนบในรูปแบบ PDF File (Portable  
Document Format)

ทั้งนี้ เมื่อผู้ยื่นข้อเสนอดำเนินการแนบไฟล์เอกสารตามบัญชีเอกสารส่วนที่ ๒  
ครบถ้วน ถูกต้องแล้ว ระบบจัดซื้อจัดจ้างภาครัฐด้วยอิเล็กทรอนิกส์จะสร้างบัญชีเอกสารส่วนที่ ๒ ตามแบบใน  
ข้อ ๑.๗ (๒) ให้โดยผู้ยื่นข้อเสนอไม่ต้องแนบบัญชีเอกสารส่วนที่ ๒ ดังกล่าวในรูปแบบ PDF File (Portable  
Document Format)

## ๔. การเสนอราคา

๔.๑ ผู้ยื่นข้อเสนอต้องยื่นข้อเสนอ และเสนอราคาทางระบบจัดซื้อจัดจ้างภาครัฐด้วย  
อิเล็กทรอนิกส์ตามที่กำหนดไว้ในเอกสารประกวดราคาอิเล็กทรอนิกส์นี้ โดยไม่มีเงื่อนไขใดๆ ทั้งสิ้น และจะต้อง  
กรอกข้อความให้ถูกต้องครบถ้วน พร้อมทั้งหลักฐานแสดงตัวตนและทำการยืนยันตัวตนของผู้ยื่นข้อเสนอ โดย  
ไม่ต้องแนบบใบเสนอราคาในรูปแบบ PDF File (Portable Document Format)

๔.๒ ให้ผู้ยื่นเสนอกรอกรายละเอียดการเสนอราคาในใบเสนอราคาตามแบบ  
เอกสารประกวดราคาจ้างก่อสร้างด้วยวิธีประกวดราคาอิเล็กทรอนิกส์ (e-bidding) ข้อ ๑.๒ ให้ครบถ้วน  
โดยไม่ต้องยื่น ใบแจ้งปริมาณงานและราคาและใบบัญชีรายการก่อสร้าง ในรูปแบบ PDF File (Portable  
Document Format)

ในการเสนอราคาให้เสนอราคาเป็นเงินบาทและเสนอราคาได้เพียงครั้งเดียวและ  
ราคาเดียว โดยเสนอราคารวม หรือราคาต่อหน่วย หรือราคาต่อรายการ ตามเงื่อนไขที่ระบุไว้ท้ายใบเสนอราคา  
ให้ถูกต้อง ทั้งนี้ ราคารวมที่เสนอจะต้องตรงกันทั้งตัวเลขและตัวหนังสือ ถ้าตัวเลขและตัวหนังสือไม่ตรงกัน ให้  
ถือตัวหนังสือเป็นสำคัญ โดยคิดราคารวมทั้งสิ้นซึ่งรวมค่าภาษีมูลค่าเพิ่ม ภาษีอากรอื่น และค่าใช้จ่ายที่ส่งไป  
แล้ว

ราคาที่เสนอจะต้องเสนอกำหนดยื่นราคาไม่น้อยกว่า ๑๘๐ วัน ตั้งแต่วันเสนอ  
ราคาโดยภายในกำหนดยื่นราคา ผู้ยื่นข้อเสนอต้องรับผิดชอบราคาที่ตนได้เสนอไว้และจะถอนการเสนอราคา



มีได้

๔.๓ ผู้ยื่นข้อเสนอจะต้องเสนอกำหนดเวลาดำเนินการก่อสร้างแล้วเสร็จไม่เกิน ๙๐ วัน นับถัดจากวันลงนามในสัญญาจ้าง หรือวันที่ได้รับหนังสือแจ้งจาก เทศบาลนครขอนแก่น ให้เริ่มทำงาน

๔.๔ ก่อนเสนอราคา ผู้ยื่นข้อเสนอมustตรวจสอบร่างสัญญา ร่างรายละเอียดขอบเขตของงานทั้งโครงการ (Terms of Reference : TOR) ให้ถี่ถ้วนและเข้าใจเอกสารประกวดราคาจ้างอิเล็กทรอนิกส์ทั้งหมดเสียก่อนที่จะตกลงยื่นข้อเสนอตามเงื่อนไขในเอกสารประกวดราคาจ้างอิเล็กทรอนิกส์

๔.๕ ผู้ยื่นข้อเสนอจะต้องยื่นข้อเสนอและเสนอราคาทางระบบจัดซื้อจัดจ้างภาครัฐด้วย อิเล็กทรอนิกส์ในวันที่ ๒๑ มิถุนายน ๒๕๖๗ ระหว่างเวลา ๑๓.๐๐ น. ถึง ๑๖.๐๐ น. และเวลาในการเสนอราคาให้ถือตามเวลาของระบบจัดซื้อจัดจ้างภาครัฐด้วยอิเล็กทรอนิกส์เป็นเกณฑ์

เมื่อพ้นกำหนดเวลายื่นข้อเสนอและเสนอราคาแล้ว จะไม่รับเอกสารการยื่นข้อเสนอ และการเสนอราคาใดๆ โดยเด็ดขาด

๔.๖ ผู้ยื่นข้อเสนอต้องจัดทำเอกสารสำหรับใช้ในการเสนอราคาในรูปแบบไฟล์เอกสาร ประเภท PDF File (Portable Document Format) โดยผู้ยื่นข้อเสนอต้องเป็นผู้รับผิดชอบตรวจสอบความครบถ้วน ถูกต้อง และชัดเจนของเอกสาร PDF File ก่อนที่จะยืนยันการเสนอราคา แล้วจึงส่งข้อมูล (Upload) เพื่อเป็นการเสนอราคาให้แก่เทศบาลนครขอนแก่น ผ่านทางระบบจัดซื้อจัดจ้างภาครัฐด้วยอิเล็กทรอนิกส์

๔.๗ คณะกรรมการพิจารณาผลการประกวดราคาอิเล็กทรอนิกส์จะดำเนินการตรวจสอบ คุณสมบัติของผู้ยื่นข้อเสนอแต่ละรายว่า เป็นผู้ยื่นข้อเสนอที่มีผลประโยชน์ร่วมกันกับผู้ยื่นเสนอรายอื่นตามข้อ ๑.๖ (๑) หรือไม่ หากปรากฏว่าผู้ยื่นเสนอรายใดเป็นผู้ยื่นข้อเสนอที่มีผลประโยชน์ร่วมกันกับผู้ยื่นเสนอรายอื่น คณะกรรมการฯ จะตัดรายชื่อผู้ยื่นเสนอราคาที่มีผลประโยชน์ร่วมกันนั้นออกจากการเป็นผู้ยื่นข้อเสนอ

หากปรากฏต่อคณะกรรมการพิจารณาผลการประกวดราคาอิเล็กทรอนิกส์ว่า ก่อนหรือในขณะที่มีการพิจารณาข้อเสนอ มีผู้ยื่นเสนอรายใดกระทำการอันเป็นการขัดขวางการแข่งขันอย่างเป็นธรรมตาม ข้อ ๑.๖ (๒) และคณะกรรมการฯ เชื่อว่ามีการกระทำอันเป็นการขัดขวางการแข่งขันอย่างเป็นธรรม คณะกรรมการฯ จะตัดรายชื่อผู้ยื่นเสนอรายนั้นออกจากการเป็นผู้ยื่นข้อเสนอ และเทศบาลนครขอนแก่น จะพิจารณาลงโทษผู้ยื่นเสนอดังกล่าวเป็นผู้ที่งาน เว้นแต่ เทศบาลนครขอนแก่น จะพิจารณาเห็นว่า ผู้ยื่นเสนอรายนั้น มิใช่เป็นผู้ริเริ่มให้มีการกระทำดังกล่าวและได้ให้ความร่วมมือเป็นประโยชน์ต่อการพิจารณาของเทศบาลนครขอนแก่น

๔.๘ ผู้ยื่นข้อเสนอจะต้องปฏิบัติ ดังนี้

(๑) ปฏิบัติตามเงื่อนไขที่ระบุไว้ในเอกสารประกวดราคาอิเล็กทรอนิกส์  
(๒) ราคาที่เสนอจะต้องเป็นราคาที่รวมภาษีมูลค่าเพิ่ม และภาษีอื่นๆ (ถ้ามี) รวมค่าใช้จ่ายทั้งปวงไว้ด้วยแล้ว

(๓) ผู้ยื่นข้อเสนอจะต้องลงทะเบียนเพื่อเข้าสู่กระบวนการเสนอราคา ตามวัน

เวลาที่กำหนด

(๔) ผู้ยื่นข้อเสนอจะถอนการเสนอราคาที่เสนอแล้วไม่ได้

(๕) ผู้ยื่นข้อเสนอต้องศึกษาและทำความเข้าใจในระบบและวิธีการเสนอราคา ด้วยวิธีประกวดราคาอิเล็กทรอนิกส์ ของกรมบัญชีกลางที่แสดงไว้ในเว็บไซต์ [www.gprocurement.go.th](http://www.gprocurement.go.th)

๔.๙ ผู้สัญญาต้องจัดทำแผนการทำงานมาให้ภายใน ๗ วัน นับถัดจากวันลงนามในสัญญา โดยจัดทำแผนการทำงานตามเอกสารแนบท้ายเอกสารประกวดราคาอิเล็กทรอนิกส์ เว้นแต่เป็นกรณีสัญญาที่มีวงเงินไม่เกิน ๕๐๐,๐๐๐ บาท ทั้งนี้ แผนการทำงานให้ถือเป็นเอกสารส่วนหนึ่งของสัญญา

๔.๑๐ ผู้ยื่นข้อเสนอที่เป็นผู้ชนะการเสนอราคาต้องจัดทำแผนการใช้วัสดุที่ผลิตในประเทศและแผนการใช้เหล็กที่ผลิตในประเทศ โดยยื่นให้หน่วยงานของรัฐภายใน ๖๐ วัน นับถัดจากวันลงนามในสัญญา

## ๕. หลักเกณฑ์และสิทธิในการพิจารณา

๕.๑ การพิจารณาผลการยื่นข้อเสนอประกวดราคาอิเล็กทรอนิกส์ครั้งนี้ เทศบาลนครขอนแก่นจะพิจารณาตัดสินโดยใช้หลักเกณฑ์ ราคา

๕.๒ การพิจารณาผู้ชนะการยื่นข้อเสนอ  
กรณีใช้หลักเกณฑ์ราคาในการพิจารณาผู้ชนะการยื่นข้อเสนอ เทศบาลนครขอนแก่น จะพิจารณาจาก ราคารวม

๕.๓ หากผู้ยื่นข้อเสนอรายใดมีคุณสมบัติไม่ถูกต้องตามข้อ ๒ หรือยื่นหลักฐานการยื่นข้อเสนอไม่ถูกต้อง หรือไม่ครบถ้วนตามข้อ ๓ หรือยื่นข้อเสนอไม่ถูกต้องตามข้อ ๔ แล้ว คณะกรรมการพิจารณาผล การประกวดราคาอิเล็กทรอนิกส์จะไม่รับพิจารณาข้อเสนอของผู้ยื่นข้อเสนอรายนั้น เว้นแต่ ผู้ยื่นข้อเสนอรายใดเสนอเอกสารทางเทคนิคหรือรายละเอียดคุณลักษณะเฉพาะของพัสดุที่จะจ้างไม่ครบถ้วน หรือเสนอรายละเอียดแตกต่างไปจากเงื่อนไขที่เทศบาลนครขอนแก่นกำหนดไว้ในประกาศและเอกสารประกวดราคาอิเล็กทรอนิกส์ ในส่วนที่มีสาระสำคัญและความแตกต่างนั้น ไม่มีผลทำให้เกิดการได้เปรียบเสียเปรียบ ต่อผู้ยื่นข้อเสนอรายอื่น หรือเป็นการผิดพลาดเล็กน้อย คณะกรรมการฯ อาจพิจารณาผ่อนปรนการตัดสินสิทธิ ผู้ยื่นข้อเสนอรายนั้น

๕.๔ เทศบาลนครขอนแก่นสงวนสิทธิ์ไม่พิจารณาข้อเสนอของผู้ยื่นข้อเสนอโดยไม่มี การผ่อนผัน ในกรณีดังต่อไปนี้

(๑) ไม่กรอกชื่อผู้ยื่นข้อเสนอในการเสนอราคาทางระบบจัดซื้อจัดจ้าง ด้วยอิเล็กทรอนิกส์

(๒) เสนอรายละเอียดแตกต่างไปจากเงื่อนไขที่กำหนดในเอกสารประกวดราคา อิเล็กทรอนิกส์ที่เป็นสาระสำคัญ หรือมีผลทำให้เกิดความได้เปรียบเสียเปรียบแก่ผู้ยื่นข้อเสนอรายอื่น

๕.๕ ในการตัดสินการประกวดราคาอิเล็กทรอนิกส์หรือในการทำสัญญา คณะกรรมการพิจารณาผลการประกวดราคาอิเล็กทรอนิกส์หรือเทศบาลนครขอนแก่น มีสิทธิให้ผู้ยื่นข้อเสนอชี้แจง

ข้อเท็จจริงเพิ่มเติมได้ เทศบาลนครขอนแก่นมีสิทธิที่จะไม่รับข้อเสนอ ไม่รับราคา หรือไม่ทำสัญญา หากข้อเท็จจริงดังกล่าวไม่เหมาะสมหรือไม่ถูกต้อง

๕.๖ เทศบาลนครขอนแก่นทรงไว้ซึ่งสิทธิที่จะไม่รับราคาต่ำสุด หรือราคาหนึ่งราคาใด หรือราคาที่เสนอทั้งหมดก็ได้ และอาจพิจารณาเลือกจ้างในจำนวน หรือขนาด หรือเฉพาะรายการหนึ่งรายการใด หรืออาจจะยกเลิก การประกวดราคาอิเล็กทรอนิกส์โดยไม่พิจารณาจัดจ้างเลยก็ได้ สุดแต่จะพิจารณา ทั้งนี้ เพื่อประโยชน์ของทางราชการเป็นสำคัญ และให้ถือว่าการตัดสินใจของ เทศบาลนครขอนแก่นเป็นเด็ดขาด ผู้ยื่นข้อเสนอจะเรียกร้องค่าใช้จ่าย หรือค่าเสียหายใดๆ มิได้ รวมทั้ง เทศบาลนครขอนแก่นจะพิจารณายกเลิกการประกวดราคาอิเล็กทรอนิกส์และลงโทษผู้ยื่นข้อเสนอเป็นผู้ทำงาน ไม่ว่าจะเป็นผู้ยื่นข้อเสนอที่ได้รับการคัดเลือกหรือไม่ก็ตาม หากมีเหตุที่เชื่อถือได้ว่ายื่นข้อเสนอกระทำการโดยไม่สุจริต เช่น การเสนอเอกสารอันเป็นเท็จ หรือใช้ข้อมูลคลาดเคลื่อน หรือนิติบุคคลอื่นมาเสนอราคาแทน เป็นต้น

ในกรณีที่ผู้ยื่นข้อเสนอรายที่เสนอราคาต่ำสุด เสนอราคาต่ำจนคาดหมายได้ว่าไม่อาจดำเนินงานตามเอกสารประกวดราคาอิเล็กทรอนิกส์ได้ คณะกรรมการพิจารณาผลการประกวดราคา อิเล็กทรอนิกส์หรือเทศบาลนครขอนแก่น จะให้ผู้ยื่นข้อเสนออื่นชี้แจงและแสดงหลักฐานที่ทำให้เชื่อว่า ผู้ยื่นข้อเสนอสามารถดำเนินงานตามเอกสารประกวดราคาอิเล็กทรอนิกส์ให้เสร็จสมบูรณ์ หากคำชี้แจงไม่เป็นที่รับฟังได้ เทศบาลนครขอนแก่น มีสิทธิที่จะไม่รับข้อเสนอหรือไม่รับราคาของผู้ยื่นข้อเสนอรายนั้น ทั้งนี้ ผู้ยื่นข้อเสนอดังกล่าวไม่มีสิทธิเรียกร้องค่าใช้จ่ายหรือค่าเสียหายใดๆ จากเทศบาลนครขอนแก่น

๕.๗ ก่อนลงนามในสัญญา เทศบาลนครขอนแก่น อาจประกาศยกเลิกการประกวดราคาอิเล็กทรอนิกส์ หากปรากฏว่ามีการกระทำที่เข้าลักษณะผู้ยื่นข้อเสนอที่ชนะการประกวดราคา หรือที่ได้รับการคัดเลือกมีผลประโยชน์ร่วมกัน หรือมีส่วนได้เสียกับผู้ยื่นข้อเสนอรายอื่น หรือขัดขวางการแข่งขันอย่างเป็นธรรม หรือสมยอมกันกับผู้ยื่นข้อเสนอรายอื่น หรือเจ้าหน้าที่ในการเสนอราคา หรือสื่อว่ากระทำการทุจริตอื่นใดในการเสนอราคา

๕.๘ หากผู้ยื่นข้อเสนอซึ่งเป็นผู้ประกอบการ SMEs เสนอราคาสูงกว่าราคาต่ำสุดของผู้ยื่นข้อเสนอรายอื่นที่ไม่เกินร้อยละ ๑๐ ให้หน่วยงานของรัฐจัดซื้อจัดจ้างกับผู้ประกอบการ SMEs ดังกล่าว โดยจัดเรียงลำดับผู้ยื่นข้อเสนอซึ่งเป็นผู้ประกอบการ SMEs ซึ่งเสนอราคาสูงกว่าราคาต่ำสุดของผู้ยื่นข้อเสนอรายอื่นไม่เกินร้อยละ ๑๐ ที่จะเรียกมาทำสัญญาไม่เกิน ๓ ราย

ผู้ยื่นข้อเสนอที่เป็นกิจการร่วมค้าที่จะได้สิทธิตามวรรคหนึ่ง ผู้เข้าร่วมค้าทุกราย จะต้องเป็นผู้ประกอบการ SMEs

ทั้งนี้ ผู้ประกอบการ SMEs ที่จะได้แต้มต่อด้านราคาตามวรรคหนึ่ง จะต้องมิ  
วงเงินสัญญาสะสมตามปีปฏิทินรวมกับราคาที่เสนอในครั้งแล้ว มีมูลค่ารวมกันไม่เกินมูลค่าของรายได้ตาม  
ขนาดที่ขึ้นทะเบียนไว้กับ สสว.

๕.๙ หากผู้ยื่นข้อเสนอซึ่งมิใช่ผู้ประกอบการ SMEs แต่เป็นบุคคลธรรมดาที่ถือสัญชาติไทยหรือนิติบุคคลที่จัดตั้งขึ้นตามกฎหมายไทยเสนอราคาสูงกว่าราคาต่ำสุดของผู้ยื่นข้อเสนอซึ่งเป็นผู้ประกอบการธรรมดาที่มีได้ถือสัญชาติไทยหรือนิติบุคคลที่จัดตั้งขึ้นตามกฎหมายของต่างประเทศไม่เกินร้อยละ ๓ ให้

จัดซื้อจัดจ้างกับบุคคลธรรมดาที่ถือสัญชาติไทยหรือนิติบุคคลที่จัดตั้งขึ้นตามกฎหมายไทยดังกล่าว

ผู้ยื่นข้อเสนอที่เป็นกิจการร่วมค้าที่จะได้สิทธิตามวรรคหนึ่ง ผู้เข้าร่วมค้าทุกราย จะต้องเป็นบุคคลธรรมดาที่ถือสัญชาติไทยหรือนิติบุคคลที่จัดตั้งขึ้นตามกฎหมายไทย

## ๖. การทำสัญญาจ้างก่อสร้าง

ผู้ชนะการประกวดราคาอิเล็กทรอนิกส์จะต้องทำสัญญาจ้างตามแบบสัญญา ดังระบุในข้อ ๑.๓ หรือทำข้อตกลงเป็นหนังสือกับเทศบาลนครขอนแก่น ภายใน ๗ วัน นับถัดจากวันที่ได้รับแจ้ง และจะต้องวางหลักประกันสัญญาเป็นจำนวนเงินเท่ากับร้อยละ ๕ ของราคาค่าจ้างที่ประกวดราคาอิเล็กทรอนิกส์ ให้เทศบาลนครขอนแก่นยึดถือไว้ในขณะทำสัญญาโดยใช้หลักประกันอย่างหนึ่งอย่างใด ดังต่อไปนี้

๖.๑ เงินสด

๖.๒ เช็คหรือตราพท์ที่ธนาคารเซ็นส่งจ่าย ซึ่งเป็นเช็คหรือตราพท์ลงวันที่ที่ใช้เช็คหรือตราพท์นั้น ชำระต่อเจ้าหน้าที่ในวันทำสัญญา หรือก่อนวันนั้นไม่เกิน ๓ วันทำการ

๖.๓ หนังสือค้ำประกันของธนาคารภายในประเทศ ตามตัวอย่างที่คณะกรรมการนโยบายกำหนด ดังระบุในข้อ ๑.๔ (๒) หรือจะเป็นหนังสือค้ำประกันอิเล็กทรอนิกส์ตามวิธีการที่กรมบัญชีกลางกำหนด

๖.๔ หนังสือค้ำประกันของบริษัทเงินทุน หรือบริษัทเงินทุนหลักทรัพย์ที่ได้รับอนุญาตให้ประกอบกิจการเงินทุนเพื่อการพาณิชย์และประกอบธุรกิจค้ำประกันตามประกาศของธนาคารแห่งประเทศไทย ตามรายชื่อบริษัทเงินทุนที่ธนาคารแห่งประเทศไทยแจ้งเวียนให้ทราบ โดยอนุโลมให้ใช้ตามตัวอย่างหนังสือค้ำประกันของธนาคารที่คณะกรรมการนโยบายกำหนด ดังระบุในข้อ ๑.๔ (๒)

๖.๕ พันธบัตรรัฐบาลไทย

หลักประกันนี้จะคืนให้ โดยไม่มีดอกเบี้ยภายใน ๑๕ วันนับถัดจากวันที่ผู้ชนะการประกวดราคาอิเล็กทรอนิกส์ (ผู้รับจ้าง) พ้นจากข้อผูกพันตามสัญญาจ้างแล้ว

## ๗. ค่าจ้างและการจ่ายเงิน

เทศบาลนครขอนแก่น จะจ่ายค่าจ้างซึ่งได้รวมภาษีมูลค่าเพิ่มตลอดจนภาษีอากรอื่น ๆ และค่าใช้จ่ายที่ส่งมอบแล้วโดยถือราคาเหมารวมเป็นเกณฑ์และกำหนดการจ่ายเงินเป็นจำนวน ๓ งวดดังนี้

- งวดที่ ๑ เป็นจำนวนเงินในอัตราร้อยละ ๔๐ ของค่าจ้าง เมื่อผู้รับจ้างได้ปฏิบัติงาน ดังนี้
- ทำการติดตั้งป้ายโครงการจำนวน ๒ ป้าย แล้วเสร็จ /
  - ดำเนินงานรื้อผิวทางเดิมพร้อมขนไปทิ้ง ตามแบบก่อสร้างแล้วเสร็จ ๕๐% /
  - ดำเนินงานท่อระบายน้ำ ค.ส.ล.ขนาดเส้นผ่านศูนย์กลาง ๐.๔๐ ม. สำหรับในผิวจราจร ตามแบบก่อสร้างแล้วเสร็จ ๕๐% /
  - ดำเนินงานบ่อพัก ค.ส.ล.ในผิวจราจรสำหรับท่อระบายน้ำ ค.ส.ล.ขนาดเส้นผ่านศูนย์กลาง ๐.๔๐ ม. สำหรับในผิวจราจรพร้อมฝาปิดเหล็กหล่อรูปสี่เหลี่ยมขนาด ๖๐๐x๖๐๐ มม. ตามแบบก่อสร้างแล้วเสร็จ ๕๐%
  - ดำเนินงานไหล่ทาง ค.ส.ล.หนา ๐.๑๕ ม. (รวมลูกรัง) ตามแบบก่อสร้างแล้วเสร็จ ๕๐% /
  - งานอื่นๆ ที่เกี่ยวข้องตามแบบก่อสร้างงวดที่ ๑ แล้วเสร็จ /

- งานทำความสะอาด บริเวณก่อสร้างงวดที่ ๑ เรียบร้อยแล้ว ให้แล้วเสร็จภายใน ๓๐ วัน  
งวดที่ ๒ เป็นจำนวนเงินในอัตราร้อยละ ๓๕ ของค่าจ้าง เมื่อผู้รับจ้างได้ปฏิบัติงาน ดังนี้
- ดำเนินงานรื้อผิวทางเดิมพร้อมขนไปทิ้ง ตามแบบก่อสร้างแล้วเสร็จ ๕๐% (ผลงานก่อสร้างรวมตามแบบก่อสร้างแล้วเสร็จ ๑๐๐%)
- ดำเนินงานท่อระบายน้ำ ค.ส.ล.ขนาดเส้นผ่านศูนย์กลาง ๐.๔๐ ม. สำหรับในผิวจราจร ตามแบบก่อสร้างแล้วเสร็จ ๕๐% (ผลงานก่อสร้างรวมตามแบบก่อสร้างแล้วเสร็จ ๑๐๐%)
- ดำเนินงานบ่อพักน้ำ ค.ส.ล.ในผิวจราจรสำหรับท่อระบายน้ำ ค.ส.ล.ขนาดเส้นผ่านศูนย์กลาง ๐.๔๐ ม. สำหรับในผิวจราจรพร้อมฝาปิดเหล็กหล่อรูปสี่เหลี่ยมขนาด ๖๐๐x๖๐๐ มม. ตามแบบก่อสร้างแล้วเสร็จ ๕๐% (ผลงานก่อสร้างรวมตามแบบก่อสร้างแล้วเสร็จ ๑๐๐%)
- งานอื่นๆ ที่เกี่ยวข้องตามแบบก่อสร้างงวดที่ ๒ แล้วเสร็จ
- งานทำความสะอาด บริเวณก่อสร้างงวดที่ ๒ เรียบร้อยแล้วเสร็จ ให้แล้วเสร็จภายใน ๓๐ วัน  
งวดที่ ๓ (งวดสุดท้าย) เป็นจำนวนเงินในอัตราร้อยละ ๒๕ ของค่าจ้าง เมื่อผู้รับจ้างได้ปฏิบัติงานดังนี้
- ดำเนินงานเปลี่ยนฝาบ่อพักน้ำเป็นฝาตะแกรงเหล็กหล่อรูปสี่เหลี่ยมขนาด ๖๐๐x๖๐๐ มม. สำหรับท่อระบายน้ำ ค.ส.ล.ขนาดเส้นผ่านศูนย์กลาง ๐.๔๐ ม. ตามแบบก่อสร้างแล้วเสร็จ ๑๐๐% (ผลงานก่อสร้างรวมตามแบบก่อสร้างแล้วเสร็จ ๑๐๐%)
- ดำเนินงานไหล่ทาง ค.ส.ล.หนา ๐.๑๕ ม. (รวมลูกรัง) ตามแบบก่อสร้างแล้วเสร็จ ๕๐% (ผลงานก่อสร้างรวมตามแบบก่อสร้างแล้วเสร็จ ๑๐๐%)
- ดำเนินงานถนน ค.ส.ล.หนา ๐.๑๕ ม. (รวมลูกรัง) ตามแบบก่อสร้างแล้วเสร็จ ๑๐๐% (ผลงานก่อสร้างรวมตามแบบก่อสร้างแล้วเสร็จ ๑๐๐%)
- งานอื่นๆ ที่เกี่ยวข้องตามแบบก่อสร้างงวดที่ ๓ แล้วเสร็จ
- งานทำความสะอาด บริเวณก่อสร้างงวดที่ ๓ เรียบร้อยแล้วเสร็จ ให้แล้วเสร็จภายใน ๓๐ วัน

#### ๘. อัตราค่าปรับ

ค่าปรับตามสัญญาจ้างแนบท้ายเอกสารประกวดราคาอิเล็กทรอนิกส์นี้ หรือข้อตกลงจ้างเป็นหนังสือจะกำหนด ดังนี้

๘.๑ กรณีที่ผู้รับจ้างนำงานที่รับจ้างไปจ้างช่วงให้ผู้อื่นทำอีกทอดหนึ่งโดยไม่ได้รับอนุญาตจากเทศบาลนครขอนแก่น จะกำหนดค่าปรับสำหรับการฝ่าฝืนดังกล่าวเป็นจำนวนร้อยละ ๑๐.๐๐ ของวงเงินของงานจ้างช่วงนั้น

๘.๒ กรณีที่ผู้รับจ้างปฏิบัติผิดสัญญาจ้างก่อสร้าง นอกเหนือจากข้อ ๘.๑ จะกำหนดค่าปรับเป็นรายวันเป็นจำนวนเงินตายตัวในอัตราร้อยละ ๐.๒๕ ของราคางานจ้าง

#### ๙. การรับประกันความชำรุดบกพร่อง

ผู้ชนะการประกวดราคาอิเล็กทรอนิกส์ซึ่งได้ทำสัญญาจ้าง ตามแบบ ดังระบุในข้อ ๑.๓ หรือข้อตกลงจ้างเป็นหนังสือแล้วแต่กรณี จะต้องรับประกันความชำรุดบกพร่องของงานจ้างที่เกิดขึ้นภายใน

ระยะเวลา ไม่น้อยกว่า ๒ ปี นับถัดจากวันที่เทศบาลนครขอนแก่นได้รับมอบงาน โดยต้องรีบจัดการ  
ซ่อมแซมแก้ไขให้ใช้การได้ดีดังเดิมภายใน ๑๕ วัน นับถัดจากวันที่ได้รับแจ้งความชำรุดบกพร่อง

#### ๑๐. ขอสงวนสิทธิในการยื่นข้อเสนอและอื่น ๆ

๑๐.๑ เงินค่าจ้างสำหรับงานจ้างครั้งนี้ ได้มาจากเงินงบประมาณประจำปี พ.ศ. ๒๕๖๗  
การลงนามในสัญญาจะกระทำได้อต่อเมื่อ เทศบาลนครขอนแก่นได้รับอนุมัติเงิน  
ค่าก่อสร้างจากเงินงบประมาณประจำปี พ.ศ. ๒๕๖๗

๑๐.๒ เมื่อเทศบาลนครขอนแก่นได้คัดเลือกผู้ยื่นข้อเสนอรายใดให้เป็นผู้รับจ้าง และได้  
ตกลงจ้าง ตามการประกวดราคาอิเล็กทรอนิกส์แล้ว ถ้าผู้รับจ้างจะต้องส่งหรือนำสิ่งของมาเพื่องานจ้างดังกล่าว  
เข้ามาจากต่างประเทศ และของนั้นต้องนำเข้ามาโดยทางเรือในเส้นทางที่มีเรือไทยเดินอยู่ และสามารถให้  
บริการรับขนได้ตามที่รัฐมนตรีว่าการกระทรวงคมนาคมประกาศกำหนด ผู้ยื่นข้อเสนอซึ่งเป็นผู้รับจ้างจะต้อง  
ปฏิบัติตามกฎหมายว่าด้วยการส่งเสริมการพาณิชย์ ดังนี้

(๑) แจกการส่งหรือนำสิ่งของดังกล่าวเข้ามาจากต่างประเทศต่อกรมเจ้าท่า  
ภายใน ๗ วัน นับตั้งแต่วันที่ผู้รับจ้างส่งหรือซื้อของจากต่างประเทศ เว้นแต่เป็นของที่รัฐมนตรีว่าการกระทรวง  
คมนาคมประกาศยกเว้นให้บรรทุกโดยเรืออื่นได้

(๒) จัดการให้สิ่งของดังกล่าวบรรทุกโดยเรือไทย หรือเรือที่มีสิทธิเช่นเดียวกับ  
เรือไทยจากต่างประเทศมายังประเทศไทย เว้นแต่จะได้รับอนุญาตจากกรมเจ้าท่า ให้บรรทุกสิ่งของนั้น โดยเรือ  
อื่น ที่มีใช้เรือไทย ซึ่งจะต้องได้รับอนุญาตเช่นนั้นก่อนบรรทุกของลงเรืออื่น หรือเป็นของที่รัฐมนตรีว่าการ  
กระทรวงคมนาคมประกาศยกเว้นให้บรรทุกโดยเรืออื่น

(๓) ในกรณีที่ไม่ปฏิบัติตาม (๑) หรือ (๒) ผู้รับจ้างจะต้องรับผิดชอบตามกฎหมายว่า  
ด้วยการส่งเสริมการพาณิชย์

๑๐.๓ ผู้ยื่นข้อเสนอซึ่งเทศบาลนครขอนแก่นได้คัดเลือกแล้ว ไม่ไปทำสัญญาหรือข้อ  
ตกลงจ้างเป็นหนังสือภายในเวลาที่กำหนดตั้งระบุไว้ในข้อ ๗ เทศบาลนครขอนแก่นจะริบหลักประกันการยื่นข้อ  
เสนอ หรือเรียกร่องจากผู้ออกหนังสือค้ำประกัน การยื่นข้อเสนอทันที และอาจพิจารณาเรียกร่องให้ชดใช้ความ  
เสียหายอื่น (ถ้ามี) รวมทั้งจะพิจารณาให้เป็นผู้ทำงาน ตามระเบียบกระทรวงการคลังว่าด้วยการจัดซื้อจัดจ้าง  
และการบริหารพัสดุภาครัฐ

๑๐.๔ เทศบาลนครขอนแก่นสงวนสิทธิ์ที่จะแก้ไขเพิ่มเติมเงื่อนไข หรือข้อกำหนดใน  
แบบสัญญาหรือข้อตกลงจ้างเป็นหนังสือให้เป็นไปตามความเห็นของสำนักงานอัยการสูงสุด (ถ้ามี)

๑๐.๕ ในกรณีที่เอกสารแนบท้ายเอกสารประกวดราคาอิเล็กทรอนิกส์ มีความขัดหรือ  
แย้งกันผู้ยื่นข้อเสนอจะต้องปฏิบัติตามคำวินิจฉัยของเทศบาลนครขอนแก่น คำวินิจฉัยดังกล่าวให้ถือเป็นที่สุด  
และ ผู้ยื่นข้อเสนอไม่มีสิทธิเรียกร้องค่าใช้จ่ายใดๆ เพิ่มเติม

๑๐.๖ เทศบาลนครขอนแก่น อาจประกาศยกเลิกการจัดจ้างในกรณีต่อไปนี้ได้ โดยที่ผู้  
ยื่นข้อเสนอจะเรียกร้องค่าเสียหายใดๆ จากเทศบาลนครขอนแก่นไม่ได้

(๑) เทศบาลนครขอนแก่นไม่ได้รับการจัดสรรเงินที่จะใช้ในการจัดจ้างหรือได้

รับจัดสรรแต่ไม่เพียงพอที่จะทำการจัดจ้างครั้งนี้ต่อไป

(๒) มีการกระทำที่เข้าลักษณะผู้ยื่นข้อเสนอที่ชนะการจัดจ้างหรือที่ได้รับการคัดเลือกมีผลประโยชน์ร่วมกัน หรือมีส่วนได้เสียกับผู้ยื่นข้อเสนอรายอื่น หรือขัดขวางการแข่งขันอย่างเป็นธรรมหรือสมยอมกันกับผู้ยื่นข้อเสนอรายอื่น หรือเจ้าหน้าที่ในการเสนอราคา หรือสื่อว่ากระทำการทุจริตอื่นใดในการเสนอราคา

(๓) การทำการจัดจ้างครั้งนี้ต่อไปอาจก่อให้เกิดความเสียหายแก่เทศบาลนครขอนแก่น หรือกระทบต่อประโยชน์สาธารณะ

(๔) กรณีอื่นในทำนองเดียวกับ (๑) (๒) หรือ (๓) ตามที่กำหนดในกฎกระทรวง ซึ่งออกตามความในกฎหมายว่าด้วยการจัดซื้อจัดจ้างและการบริหารพัสดุภาครัฐ

#### ๑๑. การปรับราคาค่างานก่อสร้าง

การปรับราคาค่างานก่อสร้างตามสูตรการปรับราคาตั้งระบุในข้อ ๑.๕ จะนำมาใช้ในกรณีที่ ค่างานก่อสร้างลดลงหรือเพิ่มขึ้น โดยวิธีการต่อไปนี้

ตามเงื่อนไข หลักเกณฑ์ สูตรและวิธีคำนวณที่ใช้กับสัญญาแบบปรับราคาได้ตามมติ คณะรัฐมนตรีเมื่อวันที่ ๒๒ สิงหาคม ๒๕๓๒ เรื่อง การพิจารณาช่วยเหลือผู้ประกอบการอาชีพงานก่อสร้าง ตามหนังสือสำนักเลขาธิการคณะรัฐมนตรี ที่ นร ๐๒๐๓/ว ๑๐๙ ลงวันที่ ๒๔ สิงหาคม ๒๕๓๒

สูตรการปรับราคา (สูตรค่า K) จะต้องคงที่ที่ระดับที่กำหนดไว้ในวันแล้วเสร็จตามที่กำหนดไว้ในสัญญา หรือภายในระยะเวลาที่เทศบาลนครขอนแก่นได้ขยายออกไป โดยจะใช้สูตรของทางราชการที่ได้ระบุในข้อ ๑.๕

#### ๑๒. มาตรฐานฝีมือช่าง

เมื่อเทศบาลนครขอนแก่นได้คัดเลือกผู้ยื่นข้อเสนอรายใดให้เป็นผู้รับจ้างและได้ตกลงจ้างก่อสร้าง ตามประกาศนี้แล้วผู้ยื่นข้อเสนอจะต้องตกลงว่าในการปฏิบัติงานก่อสร้างดังกล่าว ผู้ยื่นข้อเสนอจะต้องมีและ ใช้ผู้ผ่านการทดสอบมาตรฐานฝีมือช่างหรือผู้ผ่านการทดสอบมาตรฐานฝีมือช่างจาก สถาบันพัฒนาฝีมือ และแรงงาน หรือผู้มีวุฒิบัตรระดับ ปวช. ปวส. และ ปวท.หรือเทียบเท่าจากสถาบันการศึกษาที่ ก.พ. รับรองให้เข้ารับราชการได้ ในอัตราไม่ต่ำกว่าร้อยละ ๑๐ ของแต่ละสาขาช่างแต่จะต้องมีจำนวนช่างอย่างน้อย ๑ คน ในแต่ละสาขาช่าง ดังต่อไปนี้

๑๒.๑ วิศวกรโยธา

๑๒.๒ นายช่างโยธา

#### ๑๓. การปฏิบัติตามกฎหมายและระเบียบ

ในระหว่างระยะเวลาการก่อสร้าง ผู้ยื่นข้อเสนอที่ได้รับการคัดเลือกให้เป็นผู้รับจ้างต้องปฏิบัติตามหลักเกณฑ์ที่กฎหมายและระเบียบได้กำหนดไว้โดยเคร่งครัด

#### ๑๔. การประเมินผลการปฏิบัติงานของผู้ประกอบการ

เทศบาลนครขอนแก่น สามารถนำผลการปฏิบัติงานแล้วเสร็จตามสัญญาของผู้ยื่นข้อเสนอที่ได้รับการคัดเลือกให้ เป็นผู้รับจ้างเพื่อนำมาประเมินผลการปฏิบัติงานของผู้ประกอบการ

ทั้งนี้ หากผู้ยื่นข้อเสนอที่ได้รับการคัดเลือกไม่ผ่านเกณฑ์ที่กำหนดจะถูกระงับการยื่นข้อเสนอหรือทำสัญญากับเทศบาลนครขอนแก่น ไว้ชั่วคราว

เทศบาลนครขอนแก่น

๑๓ สิงหาคม ๒๕๖๗



ตารางแสดงวงเงินงบประมาณที่ได้รับจัดสรรและราคากลางในงานจ้างก่อสร้าง

1. ชื่อโครงการ  
 ประกวดราคาจ้างก่อสร้างโครงการก่อสร้างท่อระบายน้ำซอยอดุลยาราม 6 (ชุมชนคุ้มวัดป่าอดุลยาราม)  
 ด้วยวิธีประกวดราคาอิเล็กทรอนิกส์ (e-bidding) / โครงการก่อสร้างท่อระบายน้ำซอยอดุลยาราม 6  
 (ชุมชนคุ้มวัดป่าอดุลยาราม)  
 หน่วยงานเจ้าของโครงการ เทศบาลนครขอนแก่น / เทศบาลนครขอนแก่น
2. วงเงินงบประมาณที่ได้รับจัดสรร 1,138,000.00 บาท
3. ลักษณะงาน  
 โดยสังเขป ก่อสร้างท่อระบายน้ำ
4. ราคากลางคำนวณ ณ วันที่ 30 พ.ค. 2567 เป็นเงิน 1,186,122.23 บาท
5. บัญชีประมาณการราคากลาง
  - 6.1 แบบสรุปราคากลางงานทางสะพานและท่อเหลี่ยม
6. รายชื่อคณะกรรมการกำหนดราคากลาง
  - 7.1 ทศพล วงศ์อาษา ประธานกรรมการกำหนดราคากลาง ผู้อำนวยการสำนักช่าง
  - 7.2 ธวัชชัย วานาพิทักษ์กุล กรรมการกำหนดราคากลาง ผู้อำนวยการส่วนควบคุมการก่อสร้างอาคารและผังเมือง
  - 7.3 พิษณุ นาคเม้า กรรมการกำหนดราคากลาง วิศวกรโยธาปฏิบัติกร
  - 7.4 กมลศักดิ์ แก้วมาตย์ กรรมการกำหนดราคากลาง หัวหน้าฝ่ายแบบแผนและก่อสร้าง
  - 7.5 กมลวรรณ ประทุมวงศ์ กรรมการกำหนดราคากลาง วิศวกรโยธาปฏิบัติกร

แบบฟอร์มรายงานหรือสรุปราคากลางงานก่อสร้างทาง สะพาน และท่อเหลี่ยม

ชื่อโครงการ/งานก่อสร้าง    ประทศพรค่างก่อสร้างโครงการก่อสร้างท่อระบายน้ำขอยอดุลยารวม.6 (ชุมชนคุ้มวัดป่าอตุลยารวม) ด้วยวิธีประกวดราคาอิเล็กทรอนิกส์ (e-bidding)

หน่วยงานเจ้าของโครงการ/งานก่อสร้าง    เทศบาลนครขอนแก่น/เทศบาลนครขอนแก่น

ลำดับที่ ตามสัญญา	รายการงานก่อสร้าง	หน่วย	จำนวน	ราคาต่อหน่วย	ราคาทุน	FN	ราคาต่อหน่วย X FN	ราคากลาง
1	1. งานถนน 1.1 งานรื้อโครงสร้างถนนเดิม (REMOVAL OF EXISTING STRUCTURES) 1.1.1 งานรื้อผิวคอนกรีตเดิม (REMOVAL OF EXISTING CONCRETE PAVEMENT)	ตร.ม.	362.000	76.09	27,544.58	1.3642	103.80	37,576.31
2	1.2 งานรองพื้นทางและพื้นทาง (SUBBASE AND BASE COURSES) 1.2.1 งานรองพื้นทาง (SUBBASES) 1.2.1.1 งานรองพื้นทางวัสดุมวลรวม (ลูกรังบดอัดแน่นหนา 0.15 m)	ลบ.ม.	43,420	293.77	12,755.49	1.3642	400.76	17,401.03
3	1.2.2 งานวัสดุรองใต้ผิวทางคอนกรีต (MATERIALS TO CONTROL PUMPING UNDER CONCRETE PAVEMENT) 1.2.2.1 งานทรายรองใต้ผิวทางคอนกรีต (SAND CUSHION UNDER CONCRETE PAVEMENT)	ลบ.ม.	16,475	767.84	12,650.16	1.3642	1,047.48	17,257.34
	1.3 งานผิวทาง (SURFACE COURSES)							

ทศพล วงศ์อาษา

17 พฤษภาคม 2567 15:41:04

แบบฟอร์มรายงานหรือสรุปราคากลางงานก่อสร้างทาง สะพาน และท่อเหลี่ยม

ชื่อโครงการ/งานก่อสร้าง : ประมวลราคาจ้างก่อสร้างโครงการก่อสร้างท่อระบายน้ำขอยอดยุวาราม 6 (ชุมชนคุ้มวัดป่าอตุลยาราม) ด้วยวิธีประกวดราคาอิเล็กทรอนิกส์ (e-bidding)

หน่วยงานเจ้าของโครงการ/งานก่อสร้าง : เทศบาลนครขอนแก่น/เทศบาลนครขอนแก่น

ลำดับที่ ตามสัญญา	รายการงานก่อสร้าง	หน่วย	จำนวน	ราคาต่อหน่วย	ราคาทุน	FN	ราคาต่อหน่วย X FN	ราคากลาง
4	1.3.1 งานผิวทางปอร์ตแลนด์ซีเมนต์คอนกรีต (PORTLAND CEMENT CONCRETE PAVEMENT)							
	1.3.1.1	ตร.ม.	120,000	372.26	44,671.20	1.3642	507.83	60,940.45
	ผิวทางปอร์ตแลนด์ซีเมนต์คอนกรีตหนา .....ซม.(PORTLAND CEMENT CONCRETE PAVEMENT)(ใช้ตะแกรงเหล็ก)							
5	1.3.1.2 รอยต่อตามยาว (LONGITUDINAL JOINT)	เมตร	34,000	67.93	2,309.62	1.3642	92.67	3,150.78
6	1.3.1.3 รอยต่อเมื่อหดตามขวาง (CONTRACTION JOINT)	เมตร	14,000	77.97	1,091.58	1.3642	106.36	1,489.13
7	1.3.1.4 รอยต่อตามยาว (LONGITUDINAL JOINT) ไหลทาง	เมตร	195,000	67.93	13,246.35	1.3642	92.67	18,070.67
8	1.3.1.5 รอยต่อเมื่อหดตามขวาง (CONTRACTION JOINT) ไหลทาง	เมตร	20,000	72.67	1,453.40	1.3642	99.13	1,982.72

ทศพล วงศ์อาษา

17 พฤษภาคม 2567 15:41:04

แบบฟอร์มรายงานหรือสรุปราคากลางงานก่อสร้างทาง สะพาน และท่อเหลี่ยม

ชื่อโครงการ/งานก่อสร้าง ประกวดราคาจ้างก่อสร้างโครงการก่อสร้างท่อระบายน้ำซอยอศุขาราม 6 (ชุมชนคูม้วัดป่าอศุขาราม) ด้วยวิธีประกวดราคาอิเล็กทรอนิกส์ (e-bidding)

หน่วยงานเจ้าของโครงการ/งานก่อสร้าง เทศบาลนครขอนแก่น/เทศบาลนครขอนแก่น

ลำดับที่ ตามสัญญา	รายการงานก่อสร้าง	หน่วย	จำนวน	ราคาต่อหน่วย	ราคาทุน	FN	ราคาต่อหน่วย X FN	ราคากลาง
9	1.3.2 ผิวโหลทางปอร์ตแลนด์ซีเมนต์คอนกรีตหนา ..INPUTA..ซม.(PORTLAND CEMENT CONCRETE PAVEMENT)(ใช้ตะแกรงเหล็ก) 2. งานระบบท่อระบายน้ำสายเนน	ตร.ม.	209.500	367.73	77,039.43	1.3642	501.65	105,097.19
10	2.1 งานท่อกลมคอนกรีตเสริมเหล็ก (R.C.PIPE CULVERTS) ขนาด 0.40 ม.	ม.	195.000	824.63	160,802.85	1.3642	1,124.96	219,367.24
11	2.2 งานบ่อพักน้ำคสล. สำหรับท่อ Dia 0.40 m พร้อมฝาดตะแกรงเหล็กรูปสี่เหลี่ยมขนาด 600x600 มม.	บ่อ	25.000	17,706.16	442,654.00	1.3642	24,154.74	603,868.58
12	2.3 งานตัดดิน (EARTH EXCAVATION) ดินชุดงานวางท่อ	ลบ.ม.	190.000	59.73	11,344.90	1.3642	81.45	15,476.71
13	2.4 งานเปลี่ยนฝาบ่อพักน้ำคสล.เดิม เป็นฝาดตะแกรงเหล็กหลอรูปสี่เหลี่ยม สำหรับท่อขนาด 0.40 m 3. ค่าใช้จ่ายพิเศษตามข้อกำหนดฯ	บ่อ	5.000	12,013.50	60,067.50	1.3642	16,388.81	81,944.08
<b>รวมราคากลาง</b>								<b>1,186,122.23</b>

เทศบาล วจงค้ออาษา

17 พฤษภาคม 2567 15:41:04

แบบฟอร์มรายงานหรือสรุปราคากลางงานก่อสร้างทาง สะพาน และท่อเหลี่ยม

ชื่อโครงการ/งานก่อสร้าง ประกวราคาจ้างก่อสร้างโครงการก่อสร้างท่อระบายน้ำของเทศบาลนคร 6 (ชุมชนคุ้มวัดป่าอตุลยาราม) ด้วยวิธีประกวดราคาอิเล็กทรอนิกส์ (e-bidding)

หน่วยงานเจ้าของโครงการ/งานก่อสร้าง เทศบาลนครขอนแก่น/เทศบาลนครขอนแก่น

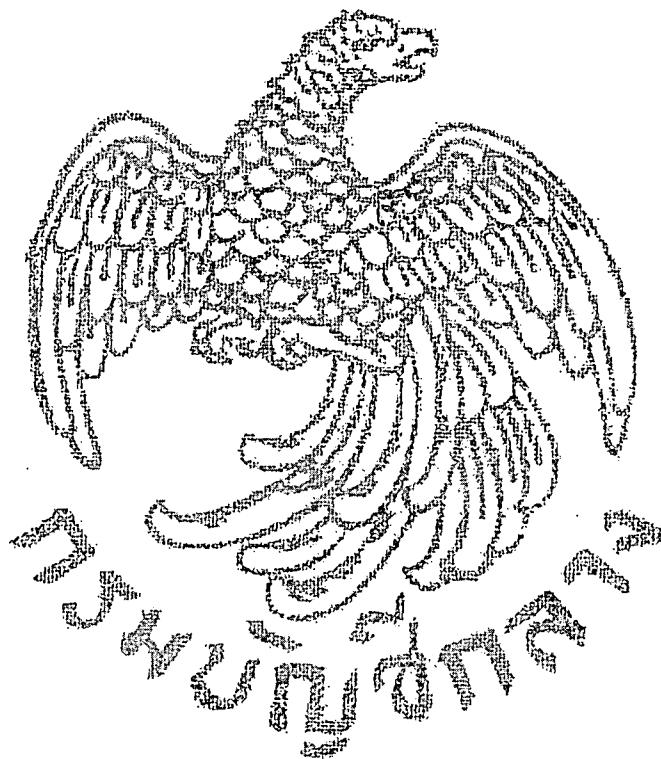

แบบฟอร์มรายงานหรือสรุปราคากลางงานก่อสร้างทาง สะพาน และท่อเหลี่ยม

ชื่อโครงการ/งานก่อสร้าง ประเภทราคาจ้างก่อสร้างโครงการก่อสร้างท่อระบายน้ำซอยตุลยาราม 6 (ชุมชนคุ้มวัดป่าอตุลยาราม) ด้วยวิธีประกวดราคาอิเล็กทรอนิกส์ (e-bidding)

หน่วยงานเจ้าของโครงการ/งานก่อสร้าง เทศบาลนครขอนแก่น/เทศบาลนครขอนแก่น

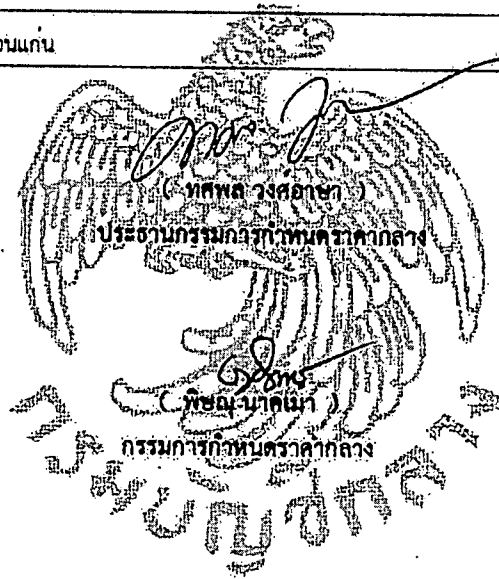

- ลานกอลน -  
( วิชาชัย วนาทิกษ์กุล )  
กรรมการกำหนดราคากลาง

( กมลรัตน์ ประทุมวงศ์ )  
กรรมการกำหนดราคากลาง

( กมลรัตน์ ประทุมวงศ์ )  
กรรมการกำหนดราคากลาง

# โครงการก่อสร้างท่อระบายน้ำชอยอดุลยาราม 6 (ชุมชนคุ้มวัดป่าอดุลยาราม)

## รายละเอียดโครงการ

- 1. ท่อระบายน้ำชอยอดุลยาราม 6 (ชุมชนคุ้มวัดป่าอดุลยาราม) ความยาวเฉลี่ยตั้งแต่ข้อไปดี 1. ทำการก่อสร้างท่อระบายน้ำคอนกรีตเสริมเหล็กขนาดเส้นผ่านศูนย์กลาง 0.40 เมตร ความยาวท่อระบายน้ำพร้อมท่อหักมุมไม่น้อยกว่า 220 เมตร จำนวนบ่อพักน้ำชนิดฝาคอนกรีตเสริมเหล็กไม่น้อยกว่า 22 บ่อ
- 2. ดำเนินการก่อสร้างเขตทางถนนคอนกรีตเสริมเหล็กหินที่มีน้อยกว่า 203 ตารางเมตร
- 3. ทำการปรับผิวทางถนนคอนกรีตเสริมเหล็ก (เปีย) พร้อมรถโปลิ้งและทำการก่อสร้างผิวทางถนนคอนกรีตเสริมเหล็กแบบ (Full-Depth Repair) ความหนาไม่น้อยกว่า 0.15 เมตร และมีพื้นที่ผิวจราจรไม่น้อยกว่า 60 ตารางเมตร

## หมายเหตุ

คำสั่งก่อสร้าง ให้ดำเนินการเปลี่ยนแปลงได้ตามความเหมาะสม โดยความเห็นชอบของเจ้าพนักงานควบคุมงานก่อสร้าง เจ้าพนักงานวิศวกรรมโยธา และเจ้าพนักงานควบคุมงานก่อสร้างที่ได้รับแจ้งจากฝ่ายโยธา

- ผู้รับจ้างต้องทำรายการขุดดินเข้าโครงการขุดดินบริเวณโครงการขุดดินโครงการรวมจำนวน 2 บ่อ ยกเว้นขุดดินก่อสร้าง
- ผู้รับจ้างจะต้องทำตารางและดำเนินการก่อสร้างก่อนส่งมอบงานขุดดินทำให้ออกเสียเรียบร้อยแล้ว
- ผู้รับจ้างต้องทำตารางเสนอแรงงานและเครื่องจักรควบคุมงานตามสัญญาที่แนบมา และเสนอผู้ให้วัสดุก่อนเข้าทำงานก่อนการตรวจรับวัสดุ และต้องได้รับความเห็นชอบจากคณะกรรมการก่อนจึงสามารถก่อสร้างได้
- เกล็ดคอนกรีตเสริมเหล็กใช้เหล็ก 59 24 มม. 20
- เกล็ดข้อต่อเสริมเหล็กใช้เหล็ก 50 40 มม. 24
- วัสดุขุดดินหน้าดิน 1 เมตร กรณีที่ไม่ระบุเป็นอย่างอื่น
- ค่าหนึ่งพื้นที่ก่อสร้างเป็นปฏิสังขารสามารถเปลี่ยนแปลงได้ตามความเหมาะสม โดยความเห็นชอบของเจ้าพนักงานควบคุมงาน และคณะกรรมการตรวจรับวัสดุของผู้รับจ้าง
- ค่าวัสดุขุดดินหน้าดินเป็นปฏิสังขารผู้รับจ้างต้องทำแบบแปลนหรือผังบริเวณก่อสร้างเสนอขอขุดดินจากผู้ควบคุมงานและคณะกรรมการตรวจรับวัสดุก่อนดำเนินการก่อสร้าง
- ผู้รับจ้างต้องบริหารจัดการจราจรในสถานที่ขุดดินโดยมีกองกำลังและให้บุคคลตามมาตรฐานวิศวกรรมจราจรกรณีขุดถนนหรือขุดดินในทางก่อสร้างให้รถและรถจักรยานยนต์วิ่งผ่านและคณะกรรมการตรวจรับวัสดุเพื่อป้องกันอุบัติเหตุและผลกระทบข้างเคียงที่เป็นผล

คอนกรีตโครงสร้างทั่วไป กำหนดใช้วิธีควบคุมแบบคอนกรีตตามมาตรฐานของกรมโยธาฯ (มทว. 101) การบริหารและดำเนินงานให้เป็นไปตามสัญญา Code AJ (JC-320) และ Code ประสิทธิภาพของงานคอนกรีต 1. มาตรฐานคือ 28 วัน โดยมีสัดส่วนผสมดังนี้  
 1. มวลซีเมนต์ 350 กก.  
 2. ทราย 730 กก.  
 3. หิน 1,050 กก.  
 4. น้ำ 180 ลิตร  
 5. เกล็ดเหล็กเสริม 1.5% ของปริมาตรคอนกรีต  
 6. เกล็ดเหล็กเสริม 1.5% ของปริมาตรคอนกรีต  
 การพิจารณาการจ้างผู้รับจ้างจะต้องพิจารณาถึงประวัติการดำเนินงานของผู้รับจ้างในระยะเวลาที่ผ่านมา และต้องพิจารณาถึงประวัติการดำเนินงานของผู้รับจ้างในระยะเวลาที่ผ่านมา ซึ่งต้องมีประวัติการดำเนินงานที่มั่นคงและมีความน่าเชื่อถือไม่น้อยกว่า 5 ปี  
 กำหนดให้ผู้รับจ้างต้องรับผิดชอบการขุดดินหรือการขุดดินที่กระทำในบริเวณก่อสร้างเป็นลักษณะการขุดดินประเภทใด โดยต้องทำไม่น้อยกว่าร้อยละ 60 ของมูลค่าที่ผู้รับจ้างจะใช้งบประมาณทั้งหมดตามสัญญา  
 กำหนดให้ผู้รับจ้างต้องรับผิดชอบการขุดดินในบริเวณไม่น้อยกว่าร้อยละ 90 ของปริมาณขุดดินที่ผู้รับจ้างจะใช้งบประมาณตามสัญญา  
 มาตรฐานคือ 0405.2/7 85 51 สิงหาคม 2564

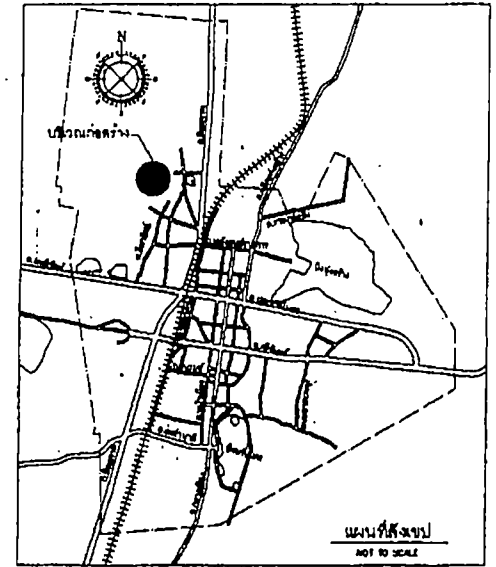

## รายชื่อโครงการ

- ผู้รับจ้างต้องดำเนินการขุดดินบริเวณโครงการ บริเวณขุดดิน และขุดดินนอกโครงการดังนี้

ชื่อโครงการ	พื้นที่ (ตร.กม.)	มูลค่า (ล้านบาท)	วันที่เปิดประมูล	วันที่ปิดประมูล
1. ....	.....	.....	.....	.....
2. ....	.....	.....	.....	.....
3. ....	.....	.....	.....	.....
4. ....	.....	.....	.....	.....
5. ....	.....	.....	.....	.....
6. ....	.....	.....	.....	.....

หมายเหตุ: สามารถดูรายละเอียดโครงการได้ที่ โทร 043-231202 หรือแจ้งข้อมูลผ่าน Line @t: sstn.or.com

ส่วนควบคุมการก่อสร้าง			
สำนักช่าง เทศบาลนครขอนแก่น			
ชื่อแบบ	.....	วันที่เสนอแบบ	.....
สาขา	.....	ผู้ควบคุมการก่อสร้าง	.....
สถาปนิก	.....	ผู้ควบคุมการก่อสร้าง	.....
วิศวกร	.....	ผู้ควบคุมการก่อสร้าง	.....
แบบก่อสร้าง	.....	แบบร่างที่	.....
โครงการก่อสร้างท่อระบายน้ำชอยอดุลยาราม 6 (ชุมชนคุ้มวัดป่าอดุลยาราม)		วันที่	.....
		จำนวน	.....

(นางนันทกา สมบัติการ)  
 นักวิชาการเงินและบัญชี  
 สำนักงานช่าง  
 สำนักงานช่าง

ตารางแสดงปริมาณวัสดุ

ลำดับ	รายการ	จำนวน	หน่วย	หมายเหตุ
1	งานถมดิน			
1.1	งานถมดินชั้นบนหน้าบันได (ความหนา 0.15 ม.)	362.00	คิว.ม.	
1.2	งานถมดินชั้นกลางหน้าบันได (ความหนา 0.15 ม. ชั้นที่ 1-2)	120.00	คิว.ม.	แปลนที่ กค.003/2568
1.3	งานถมดินชั้นล่างหน้าบันได (ความหนา 0.15 ม. ชั้นที่ 3)	12.00	คิว.ม.	
1.4	งานถมดินชั้นล่างหน้าบันได (ความหนา 0.15 ม. ชั้นที่ 4-5)	209.50	คิว.ม.	คูณขนาดที่ 3/4
1.5	งานถมดินชั้นล่างหน้าบันได (ความหนา 0.15 ม. ชั้นที่ 6)	31.42	คิว.ม.	
2	ระบบระบายน้ำ			
2.1	งานวางท่อระบายน้ำ ขนาด 0.40 ม. (ขนาด 150 ซม.)	220.00	ม.	แปลนที่ กค.003/2568
2.2	งานวางท่อระบายน้ำ ขนาด 0.40 ม. (ขนาด 150 ซม.)	193.00	ม.	แปลนที่ กค.003/2568
2.3	งานวางท่อระบายน้ำ ขนาด 0.40 ม. (ขนาด 150 ซม.)	22.00	ม.	แปลนที่ กค.003/2568
2.4	งานวางท่อระบายน้ำ ขนาด 0.40 ม. (ขนาด 150 ซม.)	3.00	ม.	แปลนที่ กค.003/2568
2.5	งานวางท่อระบายน้ำ ขนาด 0.40 ม. (ขนาด 150 ซม.)	5.00	ม.	แปลนที่ กค.003/2568
3	การปรับระดับหน้าดิน			
3.1	การปรับระดับหน้าดิน	1	รายการ	

หมายเหตุ

คำนวณโดย ผู้รับจ้างรายละเอียดยังขาดการตรวจรับ

1. การทดสอบกำลังอัดของคอนกรีต

(Standard Test Method for Compressive Strength of Concrete)

จำนวน 5 ชุดตัวอย่าง (ชุดตัวอย่าง No. 3 ก่อนผูกเหล็ก)

2. การทดสอบความหนาแน่นของคอนกรีต

(Field Density Test)

จำนวน 3 ชุดตัวอย่าง (ชุดตัวอย่าง No. 1 ชุดที่หล่อ)

3. การทดสอบแรงดึงของเหล็ก

(Tension Test of Steel)

จำนวน 4 ชุดตัวอย่าง (ชุดตัวอย่าง No. 1 เหล็กเส้น 3 ขนาดยาว)

ขนาดเส้น

-RB 8 mm จำนวน 1 ชุดตัวอย่าง

-RB 9 mm จำนวน 1 ชุดตัวอย่าง

DD 12 mm จำนวน 1 ชุดตัวอย่าง

-RB 15 mm จำนวน 1 ชุดตัวอย่าง

สัญลักษณ์	รายการ
	รับปรุงผิวทางถนน ค.ศ. หน้า 0.15 เมตร
	บ่อพัก ค.ศ. หรือฝาตะแกรงเหล็กห่อเนย ขนาด 0.40 เมตร
	แนววางท่อ ค.ศ. ขนาด 0.40 เมตร
	บ่อพักน้ำ ค.ศ. หรือฝาตะแกรงเหล็กห่อเนย ขนาด 0.40 เมตร
	ระบบระบายน้ำดิน
	เปลี่ยนการระบายน้ำดิน เป็นฝาตะแกรงเหล็กห่อเนย ขนาด 0.40 เมตร

หมายเหตุ

-พื้นที่ก่อสร้างตามรอบปรับพื้นที่ดินได้ตามความเหมาะสม โดยได้รับความเห็นชอบจากคณะกรรมการตรวจรับพัสดุ

-โดยพื้นที่ดังกล่าวจะตั้งอยู่ภายในบริเวณที่ดินของกรมที่ดิน และมีปริมาณงานไม่น้อยกว่าปริมาณงานทั้งหมด

-จุดเริ่มต้นและสิ้นสุดพื้นที่งาน กำหนดโดยช่างผู้ควบคุมงาน และได้รับอนุมัติจากคณะกรรมการตรวจรับพัสดุ

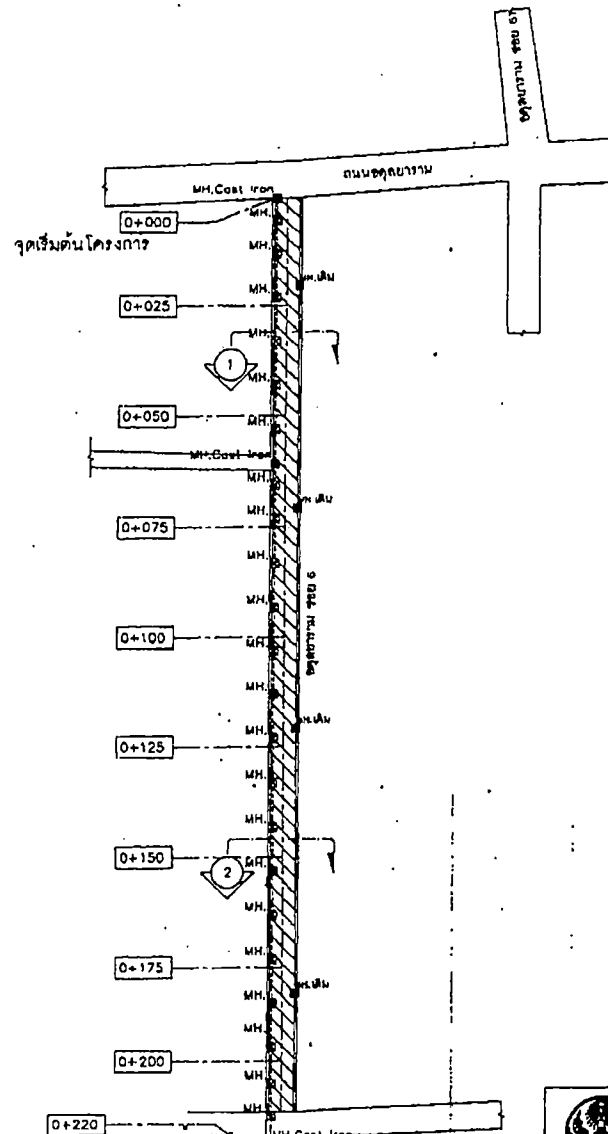

จุดสิ้นสุดโครงการ  
เชื่อมต่อระบบระบายน้ำเดิม

แปลนโครงการก่อสร้าง  
NOT TO SCALE



ส่วนควบคุมการก่อสร้าง			
สำนักช่าง เทศบาลนครขอนแก่น			
ชื่อแบบ	ชื่อโครงการ	ชื่อผู้ควบคุมการก่อสร้าง	ชื่อผู้ควบคุมการก่อสร้าง
จำนวน	วันที่	ชื่อผู้ควบคุมการก่อสร้าง	ชื่อผู้ควบคุมการก่อสร้าง
สถานที่	ชื่อผู้ควบคุมการก่อสร้าง	ชื่อผู้ควบคุมการก่อสร้าง	ชื่อผู้ควบคุมการก่อสร้าง
วันที่	ชื่อผู้ควบคุมการก่อสร้าง	ชื่อผู้ควบคุมการก่อสร้าง	ชื่อผู้ควบคุมการก่อสร้าง
แบบก่อสร้าง	แบบที่ กค. 031/2567	นายช่างเทคนิค	นายช่างเทคนิค
โครงการก่อสร้างที่ระบบน้ำของเทศบาลนครขอนแก่น (จุดเริ่มต้นและจุดสุดท้าย)	แผ่นที่ 2	จำนวน 4	

นางนันทกา สมบัติคำ (นางนันทกา สมบัติคำ)

สำเนาถูกต้อง



สำหรับใช้วางท่อระบายน้ำและท่อระบายน้ำในช่องกว้าง 0.15 ม.  
ใช้คอนกรีตหนา 10 ซม. มีเนื้อทราย 350 กก. (cube)  
พื้นผิวเรียบใช้ทรายในช่องกว้าง 120 ตารางเมตร

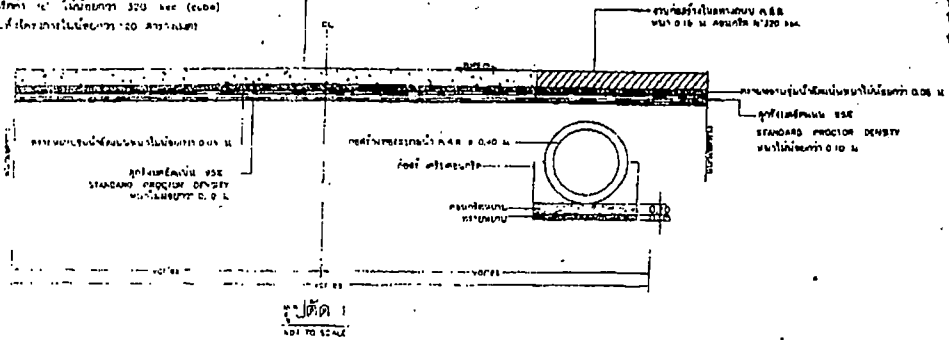

สำหรับใช้วางท่อระบายน้ำและท่อระบายน้ำในช่องกว้าง 0.15 ม.  
ใช้คอนกรีตหนา 10 ซม. มีเนื้อทราย 350 กก. (cube)  
พื้นผิวเรียบใช้ทรายในช่องกว้าง 120 ตารางเมตร

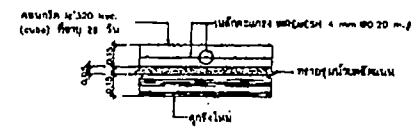
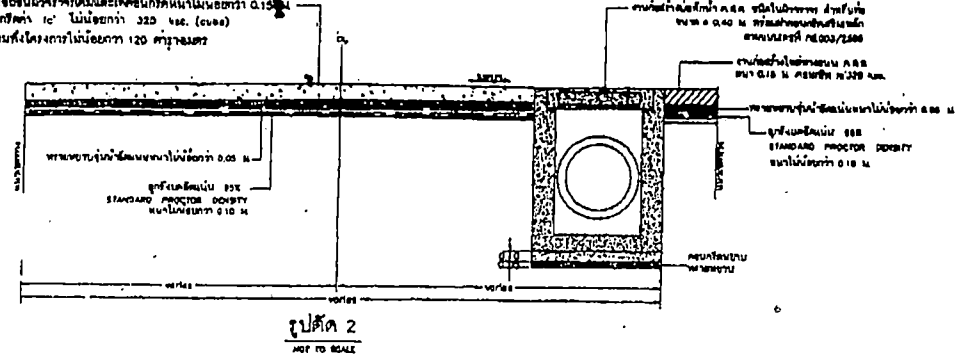

ขยายไหลทาง ค.ส.ล.หนาไม่น้อยกว่า 0.15 ม.  
NOT TO SCALE

จุดเริ่มต้นโครงการ Sta. 0+000

ระดับท่อระบายน้ำ

ระดับผิวจราจรเดิม

จุดสิ้นสุดโครงการ Sta. 0+220 (เชื่อมท่อระบายน้ำใหม่)

ระดับ (m)	101.000	100.000	99.000	98.000	97.000															
ระดับผิวจราจรเดิม	101.042	100.657	100.587	100.482	100.195	99.947	99.852	99.850	99.745	99.850	99.745	99.850	99.745	99.850	99.745	99.850	99.745	99.850	99.745	99.850
ระดับท่อระบายน้ำ	99.758	99.626	99.494	99.362	99.230	99.130	99.030	98.930	98.830	98.730	98.630	98.530	98.430	98.330	98.230	98.130	98.030	97.930	97.830	97.730
ระดับ (Sta)	0+000	0+025	0+050	0+075	0+100	0+125	0+150	0+175	0+200	0+220										

ตารางแสดงการระดับและระยะทาง จาก Sta. 0+000 ถึง Sta. 0+220

ส่วนควบคุมการก่อสร้าง  
สำนักช่าง เทศบาลนครขอนแก่น

ชื่อแบบ	ชื่อแบบควบคุมการก่อสร้าง	วันที่	24/24
ผู้จัดทำ	ชื่อผู้ควบคุมการก่อสร้าง	ตำแหน่ง	ช่างควบคุมการก่อสร้าง
สถาปนิก	ชื่อสถาปนิก	ตำแหน่ง	สถาปนิก
วิศวกร	ชื่อวิศวกร	ตำแหน่ง	วิศวกร
แบบก่อสร้าง	แบบก่อสร้าง	แบบเลขที่	ทศ 051/2567
โครงการก่อสร้างท่อระบายน้ำ	โครงการก่อสร้างท่อระบายน้ำ	หน้า	3
		จำนวน	4

(นางนันทกา ตวนศิริทำโร)

สำนักงานก่อสร้าง

สำนักงานช่างเทคนิคและช่าง

(นางนันทนา เพ็งคุ้มกัน)

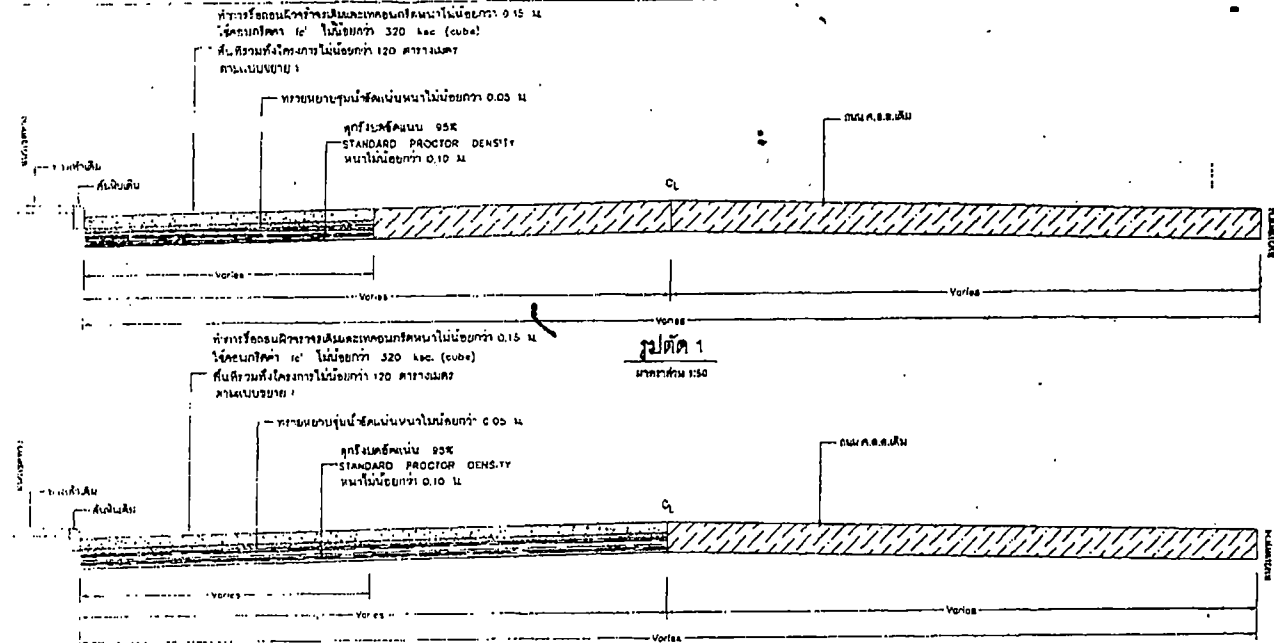

รูปตัด 1  
มาตราส่วน 1:50

รูปตัด 2  
มาตราส่วน 1:50

ตารางที่ 1  
ขนาดของคอนกรีตที่ใช้ในบริเวณต่างๆของอาคาร

ความหนาแน่น (kg/m³)	ประเภทการขยายตัว			ประเภทการหดตัว			ประเภทการยาว			ความหนาแน่น (kg/m³)
	ความหนาแน่น (kg/m³)	ความหนาแน่น (kg/m³)	ความหนาแน่น (kg/m³)	ความหนาแน่น (kg/m³)	ความหนาแน่น (kg/m³)	ความหนาแน่น (kg/m³)	ความหนาแน่น (kg/m³)	ความหนาแน่น (kg/m³)		
180	RD 18	500	300	RD 18	800	800	RD 18	300	800	80
200	RD 20	500	800	RD 18	900	800	RD 18	300	100	80

ตารางที่ 2  
ขนาดของคอนกรีตที่ใช้ในบริเวณต่างๆของอาคาร

ชนิดของคอนกรีต	ความหนาแน่นของคอนกรีต (kg/m³)	ความหนาแน่นของคอนกรีต (kg/m³)	ความหนาแน่นของคอนกรีต (kg/m³)
180 คอนกรีตขยายตัว	4 - 10	10	40
CONTRACTION JOINT	11 - 15	15	50
	18 - 20	20	80
คอนกรีตการขยายตัว	ทุกชนิดไม่น้อยกว่า 100 กก./ลบ.ม.	25	30
CONTRACTION JOINT		10	60

ตารางที่ 3

ความหนาแน่น (kg/m³)	ความหนาแน่นของคอนกรีต (kg/m³)	ความหนาแน่นของคอนกรีต (kg/m³)	ขนาดของคอนกรีต (mm)
3.00 = 10.00 x 0.10 M	1.08	0.32	4 มม. @ 0.10x0.30 m.
3.00 = 10.00 x 0.10 M	1.44	0.43	8 มม. @ 0.10x0.10 m.
3.50 = 10.00 x 0.18 M	1.08	0.38	4 มม. @ 0.10x0.30 m.
3.50 = 10.00 x 0.30 M	1.44	0.51	8 มม. @ 0.10x0.30 m.
4.00 = 8.00 x 0.10 M	0.80	0.38	5 มม. @ 0.18x0.15 m.

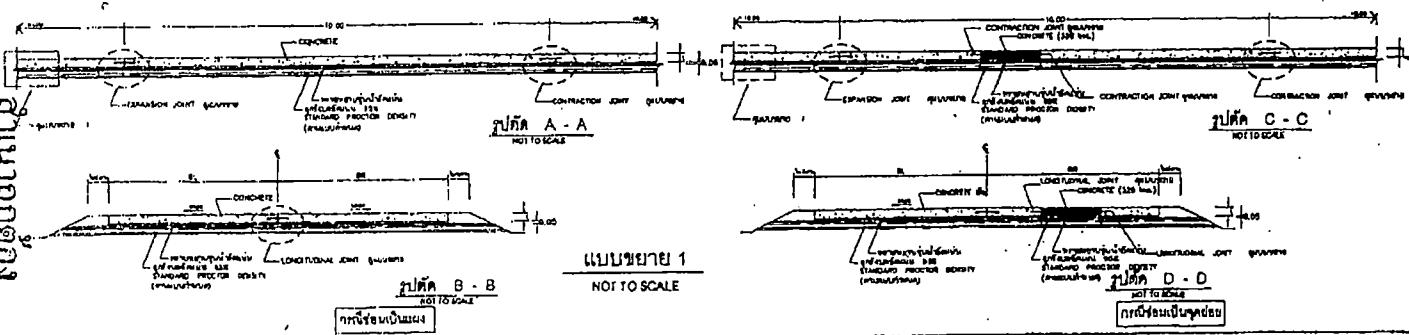
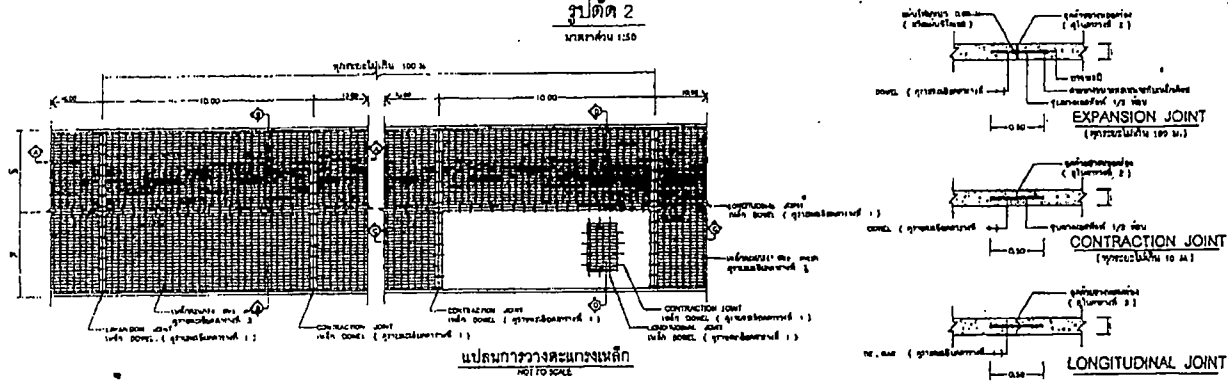

ส่วนควบคุมการก่อสร้าง

สำนักงาน เทศบาลนครขอนแก่น

เขียนแบบ	นางนันทนา เพ็งคุ้มกัน	04/24
สำรวจ	นายสมชาย งามเมือง	
สถาปนิก	นางสาวกัญญา	
วิศวกร	นายสมชาย	นางกัญญา
แบบก่อสร้าง	แบบครั้งที่ 05/2587	นางกัญญา
โครงการก่อสร้างระบบน้ำประปาเทศบาลนครขอนแก่น (ชุมชนคุ้มวัดป่าอู่ตะเภา)		หน้า 4 จาก 4